

---

## flächenbündiger Schiebetür-Beschlag

# slider **s**

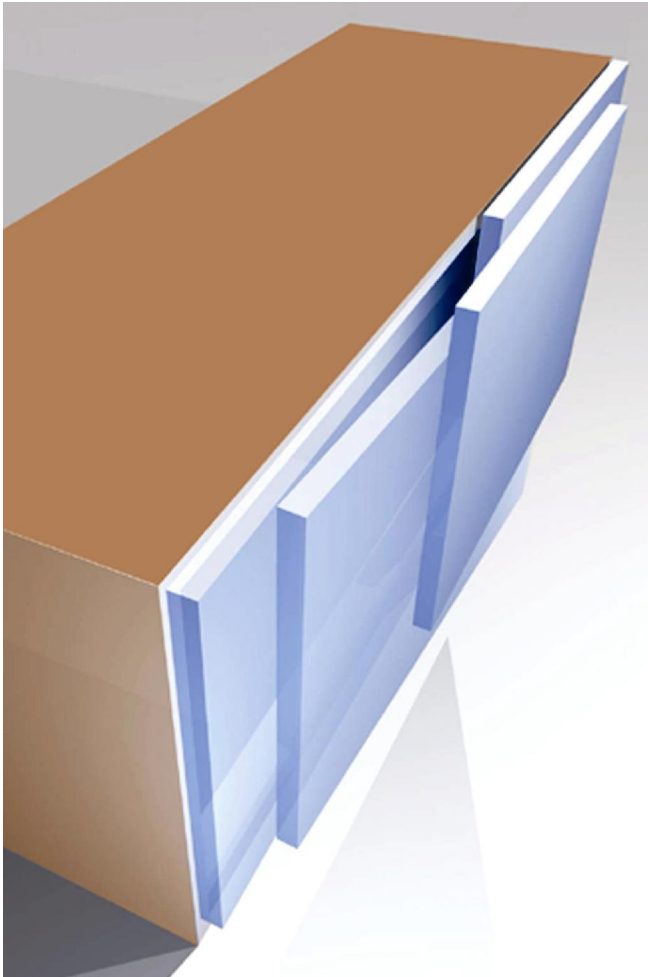

Als eine in ein perfektes System umgesetzte Idee, stellt **slider s** eine der innovativsten Lösungen dar, welche auf Exklusivität und Einzigartigkeit Wert legt. Es handelt sich um ein Schiebesystem, das für den Einsatz bei Anrichten, kleineren Schränken und Hängeelementen geeignet ist.

Es kann auf Alu-Rahmen, Holztüren (auf- oder innenliegend), Boden- und Hänge-schränke eingebaut werden, nur um einige Beispiele der fast unbegrenzten Kombinationsmöglichkeiten von **slider s** zu erwähnen.

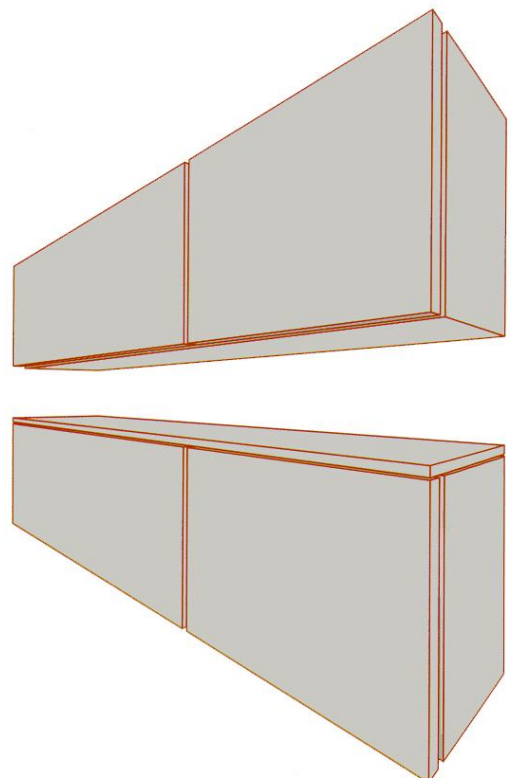
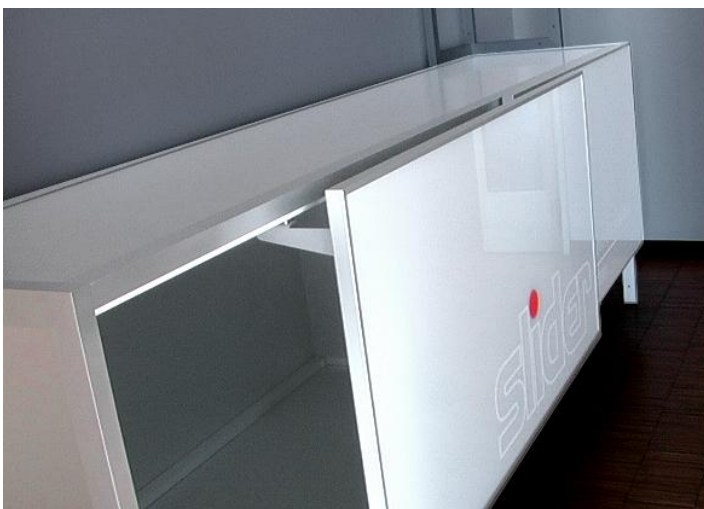

---

# Technische Beschreibung

# sliders

## Diese Systeme bestehen aus den folgenden Einbauteilen:

- Aluprofil: aus 6060T5 Legierung, eloxiert, Silber ARC 10
- Türgleitschienen: aus geschäumtem PVC
- Rollen: plastikbezogen mit Kugellager für Hochgeschwindigkeitslager
- Einstell- und Verschiebungselemente: aus Zamakdruckguss

## Die Systeme eignen sich für Türe mit den folgenden Eigenschaften:

- Max. Gewicht: 15 kg pro Türe
- Breite: min. 600 - max. 1500 mm / Türe
- Höhe: max. 1200 mm
- Dicke: min. mm 18 - max. mm 45  
(Griff eingeschlossen)
- Material: a) Holz oder Ersatzmaterial  
b) Glas mit Alu-Rahmen

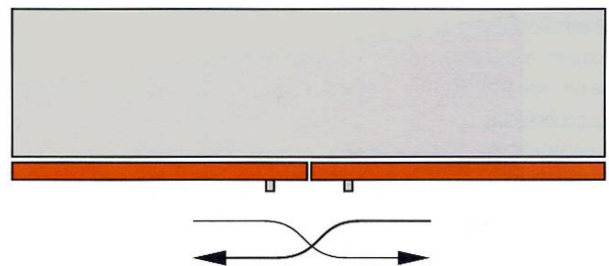

**Systemreinigung:** Ein weiches Tuch mit etwas Wasser und Seife ist das beste Reinigungsmittel für die Einbauteile. Verwenden Sie keine Chemikalien, aggressive Fleckenmittel oder Scheuermittel.

## Öffnungstypen:

System für zwei gleichbreite Türen.



## Hängeschränke – mit oberem Schiebesystem

# sliderS

### Typ 3

Aufliegendes System mit geschütztem Oberprofil

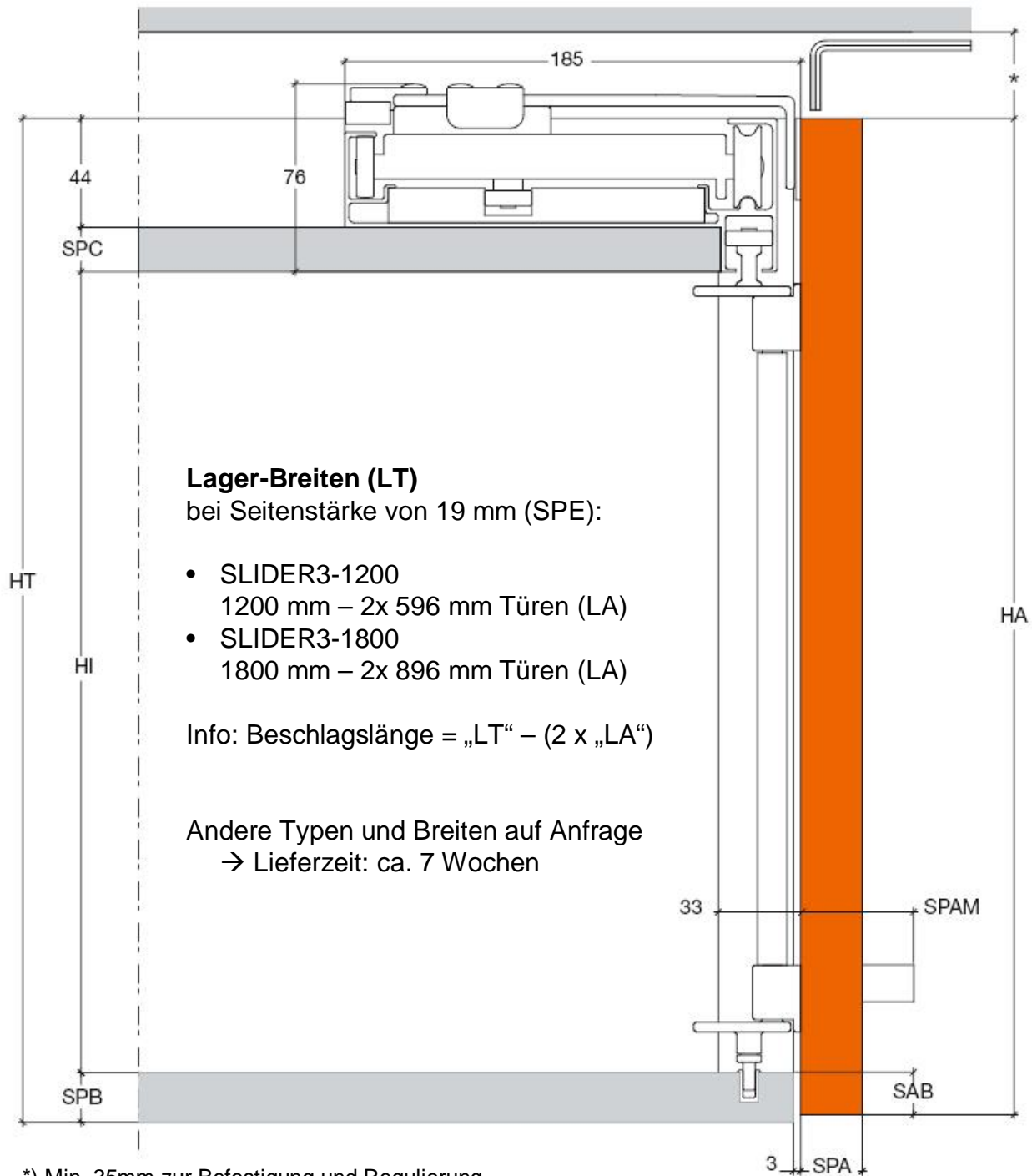
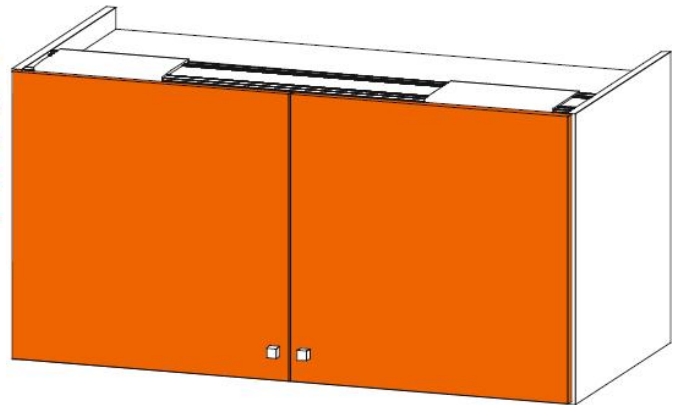

## Typ 3 – Aufliegendes System mit geschütztem Oberprofil

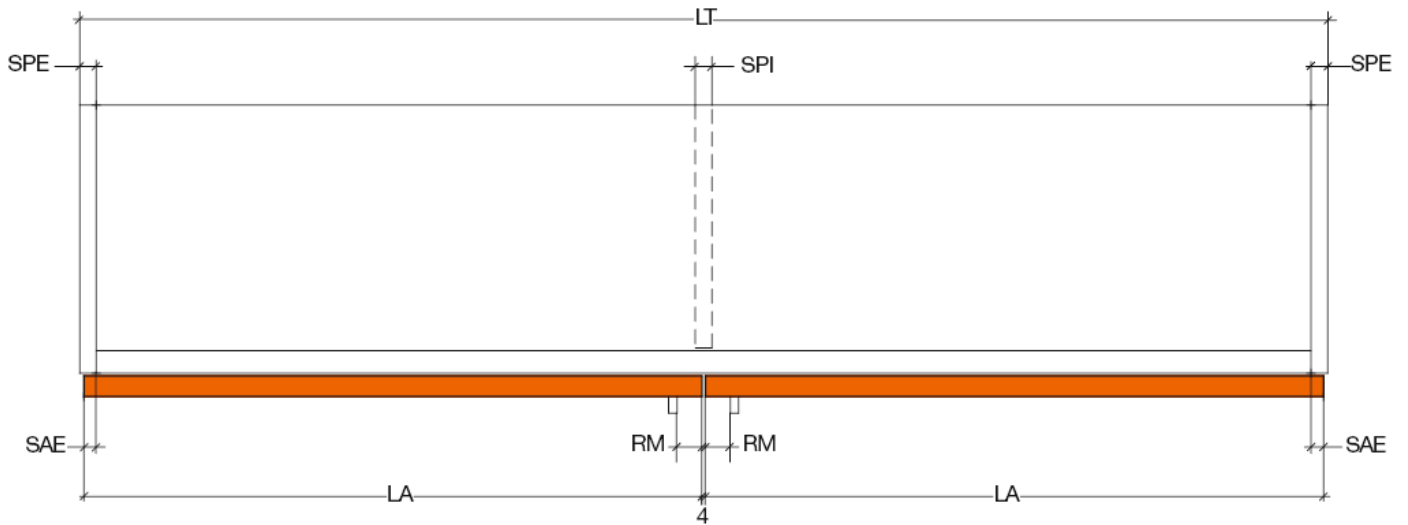

### Türöffnung

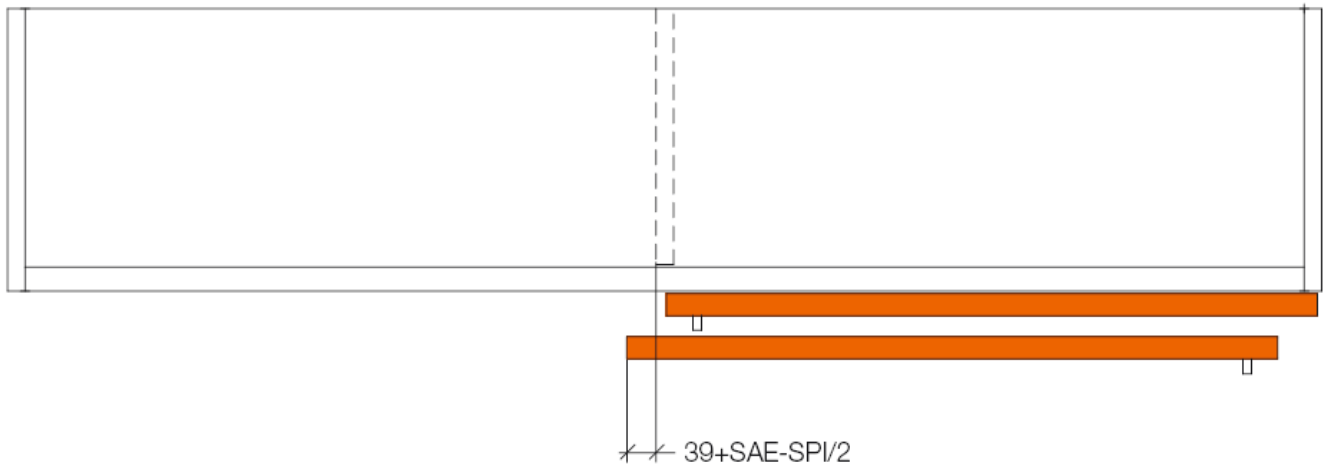

### Lieferbestandteile

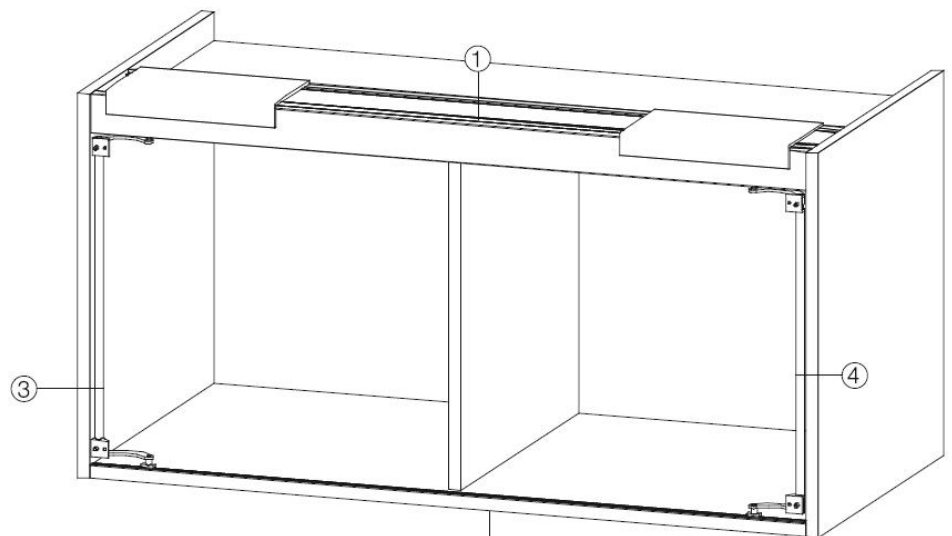
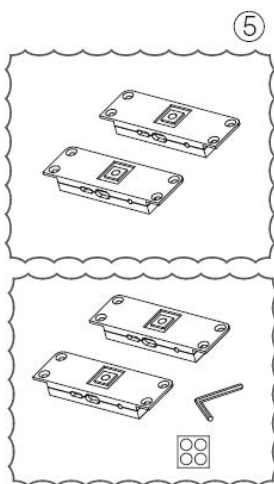

- (1) Obere Schiebeschiene versehen mit Türbügeln ②
- (2) Untere Schiebeschiene
- (3)+(4) Rechten und linken Führungsbügel
- (5) 2 Blister mit je zwei Reglern für die Türe und Sechskantschlüssel 3 mm

## Bodenschränke – mit unterem Schiebesystem

# sliders

### Typ 5

Aufliegendes System

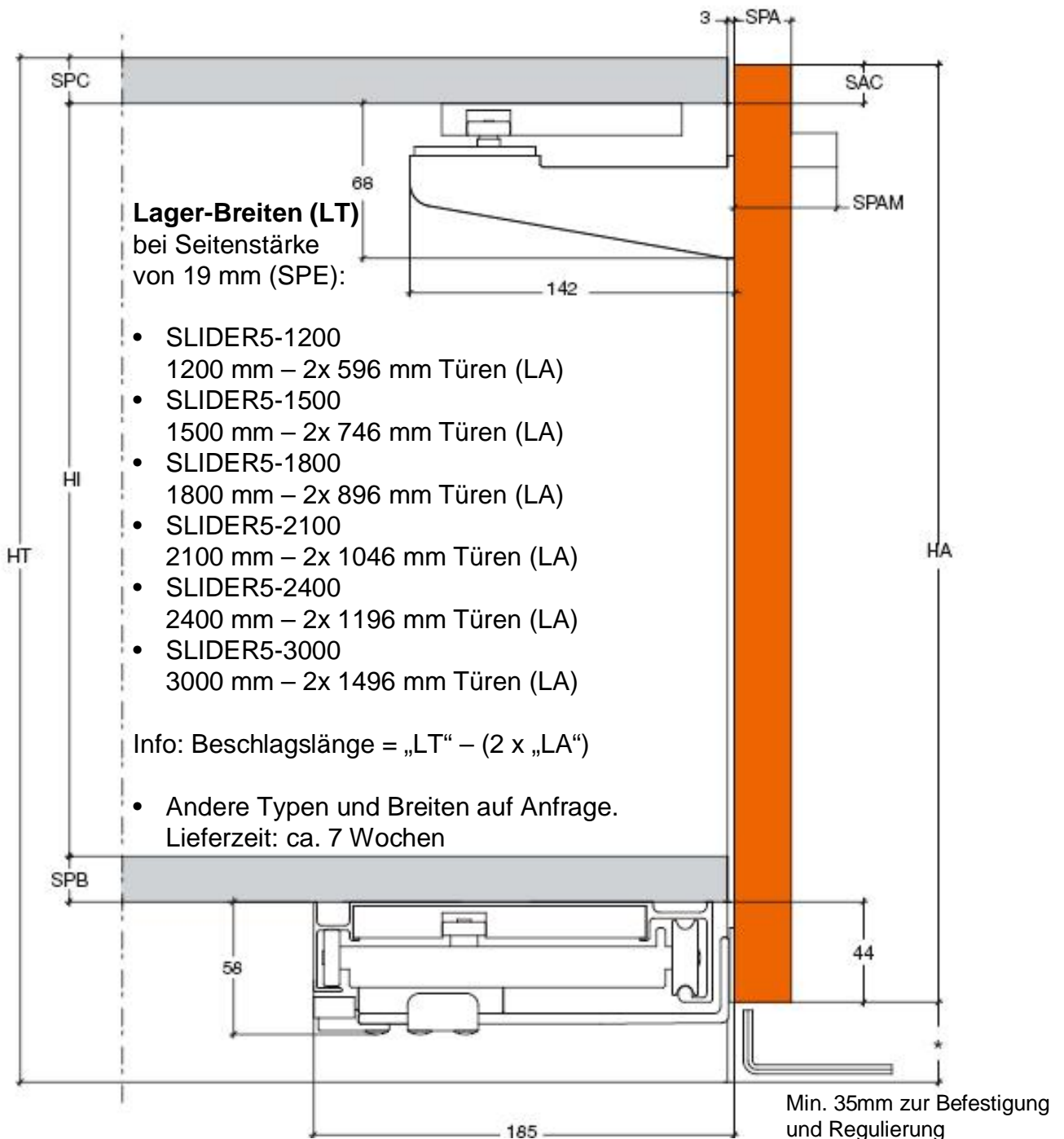
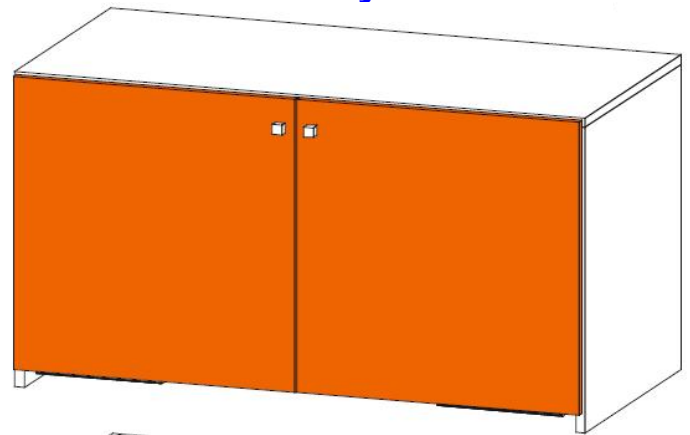

## Typ 5 – Aufliegendes System

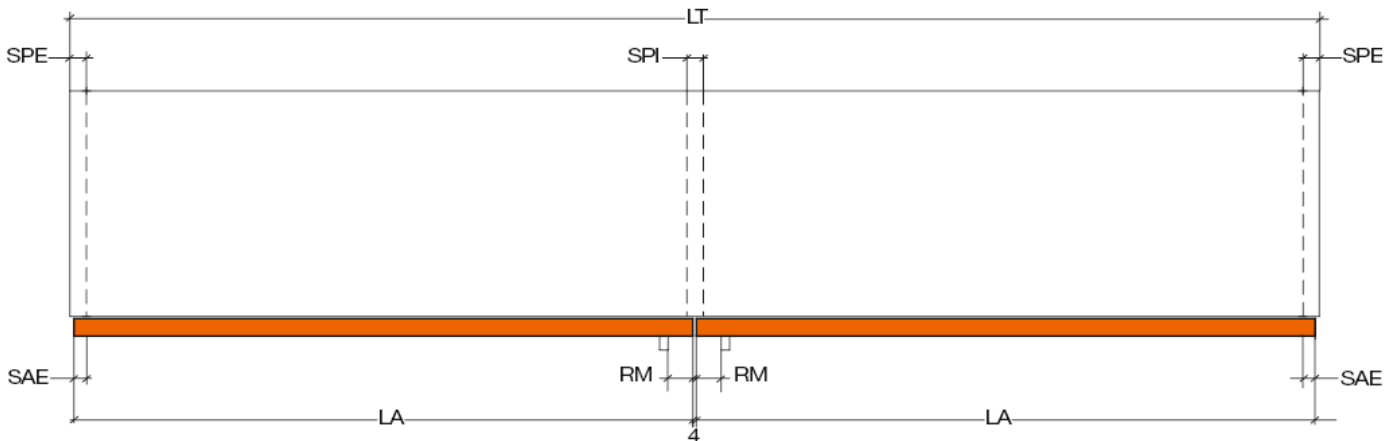

### Türöffnung (für Lagertypen + oberer Doppelstückschiene)

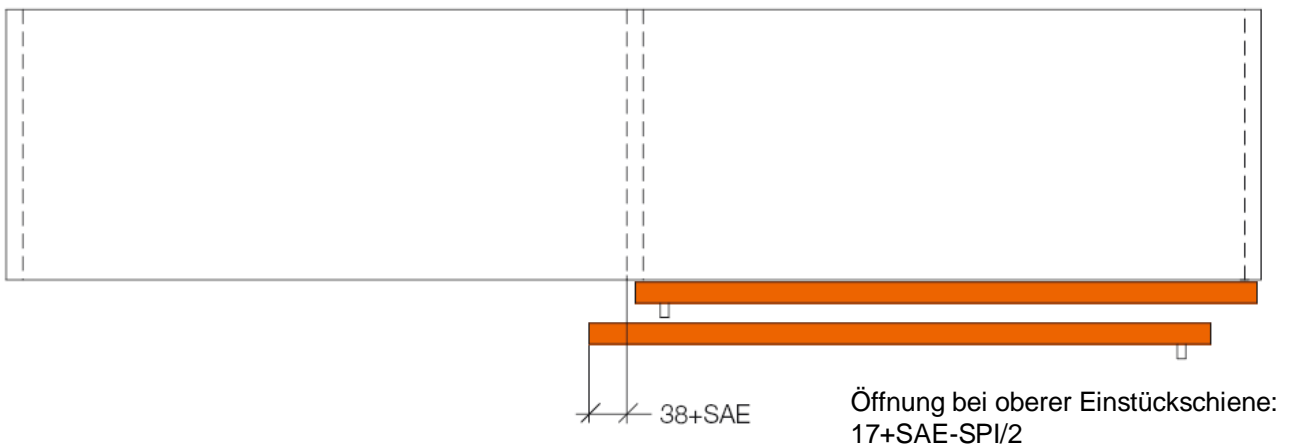

### Lieferbestandteile

- (1) Untere Schiebeschiene versehen mit Türbügeln
- (2) Obere PVC-Schiebeschiene (Einstückschiene oder Doppelstückschiene)
- (3) Blister mit zwei Reglern, dem oberen Bügel für die linke Tür und Sechskantschlüssel 3 mm
- (4) Blister mit zwei Reglern und einem oberen Bügel für die rechte Tür

