

Bestell-Formulare für Alu-Rollladen AckuBox

Bestellungen an die Mailadresse: info@ackutech.ch

AB

Vertikaler Einbau, AckuBox manuell

Höhe max. 1500 mm, Breite von min. 450 – max. 1200 mm

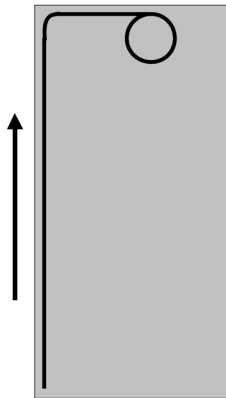

ABM

Vertikaler Einbau , mit Motor

Höhe min. 500 - max. 2200 mm Breite min. 600 - 2400 mm

Motortyp B. bis Breite 700 mm

Motortyp C. ab Breite 701 mm

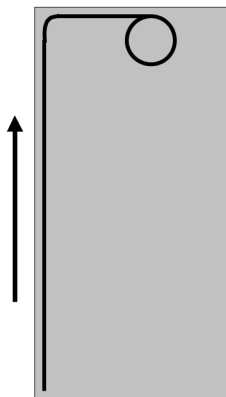



Mit manueller Box

Alu-Rolladen AckuBox Vertikal mit Box

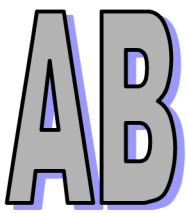

- Anfrage _____ Stk.
 Bestellung _____ Stk.

Mail an
info@ackutech.ch

Ackutech^{AG}
 Perfektion ist unser Antrieb

Firma: _____

Kontakt: _____

Kommission: _____

Lieferwunsch: _____

Datum / Unterschrift: _____

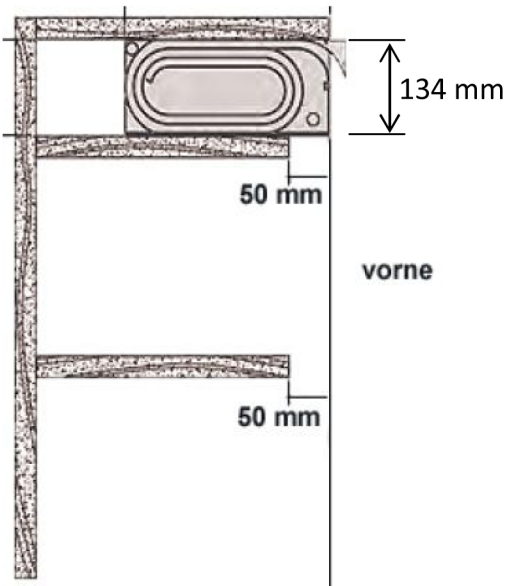

Oberflächen Voll-Alu (ca. 2 Wo. Lieferfrist):
 SN Satiniert Natur IG Inox gebürstet

Oberflächen auf Bestellung (ca. 4-5 Wo. Lieferfrist):
 WG Weiss glanz SM Schwarz matt
 WM Weiss matt

Voll-Alu Lamellen gelochte Lamellen

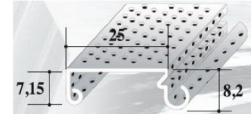

gemischte Lamellen (Voll-Alu + gelocht)



Zwischengriffleiste

- NEIN, Griff bauseits
 JA, letzte Lamelle vor Endprofil
 JA, Anz. Lamellen (je 25 mm) vor Endprofil: _____

Optionen:

- mit Schlossleiste + Kaba 1057
 mit Schlossleiste ohne Zylinder

Korpus-Aussenmasse: _____ mm

Höhe (Max. 1500 mm) _____

Breite (450 - 1200 mm) _____

Tiefe (Min. 310 mm) _____

Korpus seitlich 16 mm 19 mm

Deckel (oben): _____

Boden (unten): _____

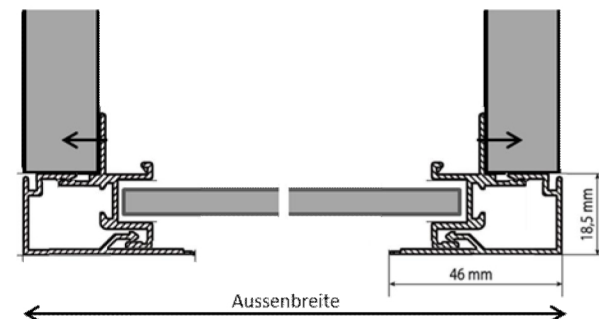



Alu-Rollladen Ackubox Vertikal, Motor

ABM

mit Motorantrieb

- Anfrage _____ Stk.
 Bestellung _____ Stk.

Mail an
info@ackutech.ch

Ackutech^{AG}
 Perfektion ist unser Antrieb

Firma: _____

Kontakt: _____

Kommission: _____

Lieferwunsch: _____

Datum / Unterschrift: _____

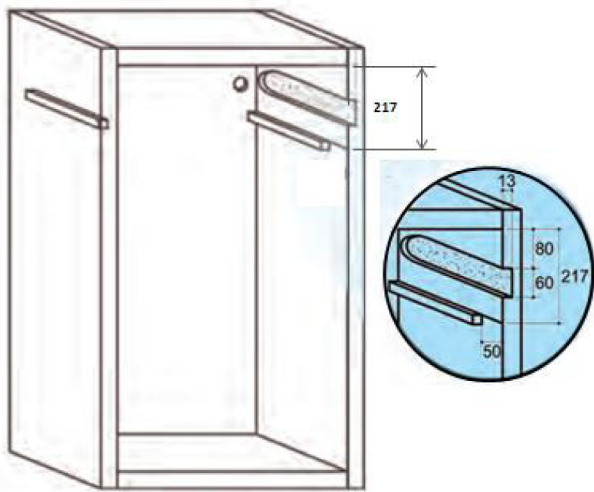

Oberflächen auf Bestellung (ca. 4-5 Wo. Lieferfrist):

- SN Satiniert Natur IG Inox gebürstet
 WG Weiss Glanz SM schwarz matt
 WM Weiss matt

- Voll-Alu Lamellen gelochte Lamellen

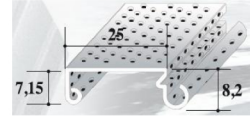
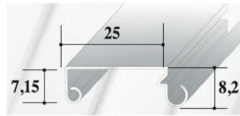

- gemischte Lamellen (Voll-Alu + gelocht)



Info: die Ausführung mit Motor ist nicht kombinierbar mit einer Schlossleiste.

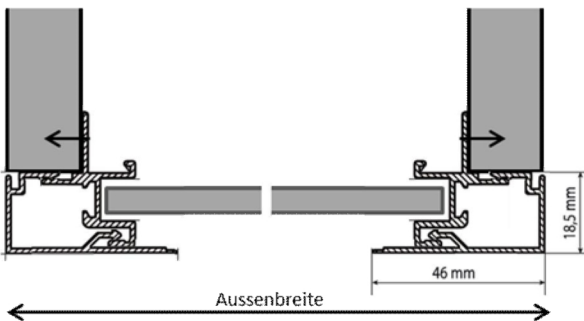

Korpus-Aussenmasse: _____ mm

Höhe (500 - Max. 2200 mm) _____

Breite (600 - 2400 mm) _____

Innentiefe (Min. 332 mm) _____

Korpus seitlich 16 mm 19 mm

Deckel (oben): _____

Boden (unten): _____