

„DER *leise* EDLE“ – Aluminium-Rollladen

s. Anfrage-/Bestell-Formular



SCHÜCO
DESIGN

„DER *leise* EDLE“ Aluminium-Rollladen fasziniert durch die Ausstrahlung des hochwertigen Aluminiums. Diese sichtbare Eleganz wird durch die Kombination mit Echtholz oder Lack noch gesteigert.

Ob horizontal oder vertikal eingesetzt, hoher Laufkomfort und überzeugender Gebrauchsnutzen sind garantiert – im Büro, in der Küche, im Wohnraum oder im Objektbereich.

Einbauvarianten:

Vertikal (nach oben) mit

- Federwellen-Box
- Elektro-Motor mit Funk
- Gewichtsausgleich
- Synchron-Beschlag für Doppelrollladen

Horizontal (seitlich) mit

- Umlenkbogen
- Schnecke

einfache & schnelle Montage



Federwellen-
Box

Der Rollladen lässt sich mit geringem Montageaufwand montieren. Die „Box“ garantiert zudem eine bessere Genauigkeit.

Oberflächen

E6 / EV1 – natur eloxiert



E1 / ES – Edelstahl-Optik



Lamellenprofil

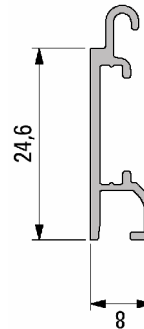

Robuste Lamellen und trotzdem Eleganz in der Form!

Das Dämpfungsprofil zusammen mit den neuen Lamellen-Endkappen, garantieren eine Stabilisierung und optimale Geräuschdämpfung.

Endprofile

Bei jeder Art von Rollläden können Sie das Endprofil frei wählen. 70

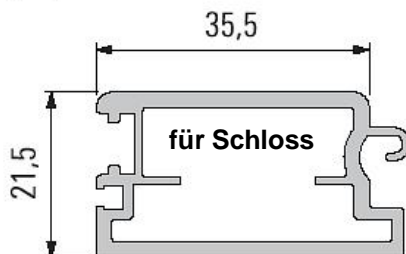
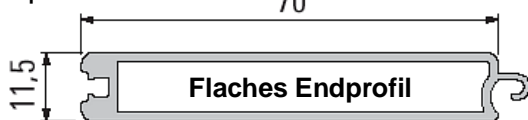

Führungsschiene in Nut

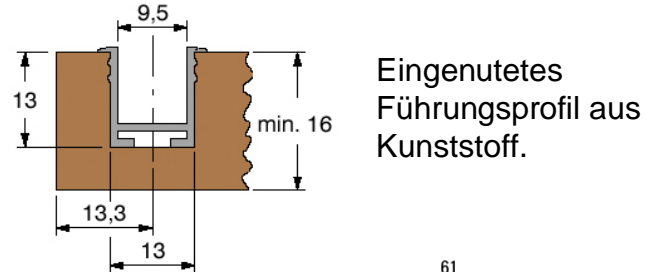

Blendprofil

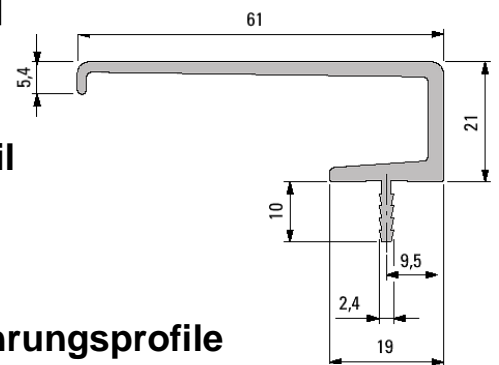

Korpusführungsprofile

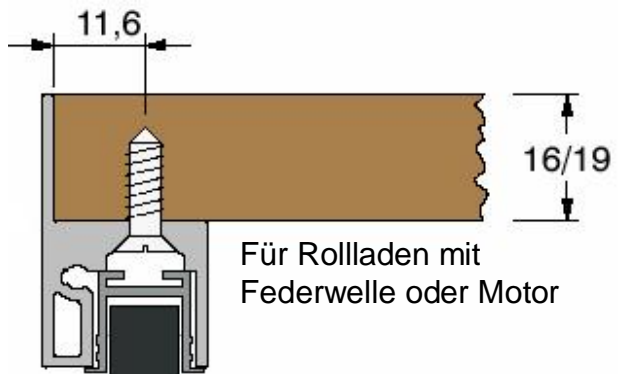

Für Rollläden mit Gewichtsausgleich oder horizontalem Einbau

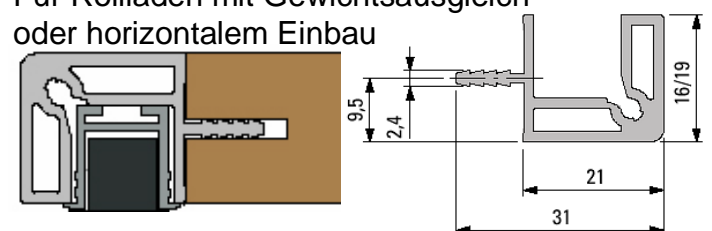

Seitenflansch von Box

