

Detailübersicht aller Neuheiten und Optimierungen 2022

- **SoftClose Mechanismus für Schiebetüren – für ein extra sanftes Schliessen**

Bei Küchenschubladen möchte heute kaum jemand auf die komfortable Einzugsdämpfung verzichten. Ab jetzt kann diese Funktion auch bei Rollfix Schiebetüren eingebaut werden.

Das Schliessen der Schiebetür wird dadurch viel einfacher. Es reicht ein leichtes Anstossen der Schiebetür in Richtung Schliessposition (analog Küchenschublade). Etwa 130mm vor der Endposition zieht der vollintegrierte Dämpf- und Einzugsmechanismus die Schiebetür selbständig und komfortabel zu.

PS: aktuell noch nicht kombinierbar mit dem bereits bekannten Türschliesser.

Detailschnitte ab S. 153 in der Detailmappe Händler 2022. Weitere Infos in den Beilagen.

- **Schiebetür Max 1274ST – extra stabil für sehr grosse Dimensionen**

Das neue Schiebetür System 1274ST ist mit einem integrierten Griffprofil ausgestattet und zeichnet sich durch folgende Eigenschaften aus:

- Höhere Stabilität – dadurch grössere Dimensionen möglich
- In jeder Höhe einfach zu bedienen
- Aluminium only – keine Sichtteile aus Kunststoff
- Schmale Einbautiefe von nur 16mm analog der Standard-Schiebetür 1252ST
- Alle Varianten von ST1-ST12 möglich
- Technik analog dem bekannten System 1252ST

Detailschnitte ab S. 152 in der Detailmappe Händler 2022.

- **Spannrahmen Vario 1340SR – für Fenster mit starken Rahmenschrägen**

Der Spannrahmen 1340SR ist um 10mm breiter, als das bekannte System 1330SR und zeichnet sich durch folgende Eigenschaften aus:

- Ein um 10mm höherer Überschlag zum Rahmenlicht. Dadurch dichtet der Spannrahmen bei Fenstern mit starken Rahmenschrägen und oder grossem Rahmenüberschlag besser ab.
- Sprosse erst ab 2201mm nötig
- Alle Varianten von SR1-SR6 möglich
- Technik analog dem bekannten System 1330SR

Detailschnitte ab S. 34 in der Detailmappe Händler 2022.

- **Türplissee 2280TP Bodenprofil silber – neu ohne Aufpreis**

- **Türplissee 2280TP Wandmontageprofil – für Leibungen mit grösseren Unebenheiten**

Aufgrund einzelner Kundenrückmeldungen bieten wir das Wandmontageprofil wieder als Option an. Dieses kann die Montage auf Mauerleibungen mit grossen Unebenheiten vereinfachen.

Weitere Details ab S. 78 in der Detailmappe Händler 2022.

- **Website «rollfix.com» im neuen Design – check it out!**

Besuchen Sie unsere neue Homepage und entdecken Sie den Insektenschutz von Rollfix neu. Die neuen Zugangsdaten zum Login-Bereich lauten wie folgt:

Benutzername: **f@rollfix.com**
Passwort: **rollfix1998**



[20]
[22]

DETAILMAPPE
HÄNDLER 2022



Inhaltsverzeichnis

Bestellwesen

Anleitung/Info/Lieferzeiten	3
Bestellformular	5

Spannrahmen

ClipFix	Patentsystem für Kunststofffenster	(Art.-Nr. 1626SR - 4126SR).....	7
Vario	für Holz-, Holzmetall- und Metallfenster	(Art.-Nr. 1330SR, 1340SR, 1332SR, 1141SR)	25
Zusatz-Varianten ..	für Spezialmontagen und Industriefenster.....	(Art.-Nr. 0928SR, 1126SR).....	41

Fensterrollos

Standard.....	für Mauerlaibung und Dachfenster	(Art.-Nr. 4151FR)	51
Kettenrollo	für Fenster mit Absturzsicherung.....	(Art.-Nr. 4151KR)	60
Slim/Max	für schmale Einbausituationen und Übergrößen	(Art.-Nr. 3145FR, 4655FR)	62

Elektrorollos

Standard.....	für Mauerlaibung und Dachfenster	(Art.-Nr. 7585ER1-ER7).....	67
Slim/Max	für schmale Einbausituationen und Übergrößen	(Art.-Nr. 5065ER, 9095ER)	72

Tür Plissees

Slim	ein- und zweiteilig für Laibungsmontage.....	(Art.-Nr. 2280TP).....	77
Max.....	ein-, zwei- und mehrteilig mit Kettenführung	(Art.-Nr. 4560TP).....	82

Türrollos

Comfort	einteilig mit Gegengewicht.....	(Art.-Nr. 4151CR).....	89
Uno	einteilig für Laibungs- und Frontmontage.....	(Art.-Nr. 4151TR)	97
Duo	zweiteilig für Laibungs- und Frontmontage	(Art.-Nr. 4151DR).....	105

Drehtüren

Slim	ein-/zweiteilig für Laibungs- und Frontmontage.....	(Art.-Nr. 1230DT)	113
Max.....	ein-/zwei-/dreiteilig für Laibungsmontage.....	(Art.-Nr. 2830DT)	125
Pendeltür	ein-/zweiteilig für Laibungs- und Frontmontage.....	(Art.-Nr. 1433PT).....	131

Schiebetüren

Uno	einteilig für Laibungs- und Frontmontage.....	(Art.-Nr. 1252ST1-ST3)	139
Duo	zweiteilig für Laibungs- und Frontmontage	(Art.-Nr. 1252ST4-ST8)	143
Trio/Quatro	drei-/vierteilig für Laibungs- und Frontmontage	(Art.-Nr. 1252ST9-ST12)	148
Max.....	erhöhte Stabilität für sehr grosse Dimensionen	(Art.-Nr. 1274ST)	152

Lichtschachtdeckung

Standard.....	für Schächte mit Wandanschluss oder freiliegend	(Art.-Nr. 0736LA1-LA2)	161
Duo	für Schächte mit erhöhtem Wandanschluss.....	(Art.-Nr. 0736LA3-LA4).....	164

Zubehör

Montage-Zubehör	168
Werbemittel/Muster	171

Anhang

Profile 1:1	172
Gewebespezifikationen.....	178

Produkt- und Materialeigenschaften

Profile

Aluminium-Strangpress-Profile (EN-AW 6060T66 nach EN 755-9)

Standardfarben für Profile von Insektenschutzgittern

Rahmensysteme, Rollos und Plissees gibt es in den Standardfarben:



F1 WEISS RAL 9016



F2 BRAUN RAL 8014



F3 SILBER Natur, eloxiert (E6/EV1)



F4 BRONZE AKZO NOBEL



F7 DUNKELGRAU RAL7016

Standardfarben für Profile von Lichtschachtdeckungen



F3 SILBER Natur, eloxiert (E6/EV1)



F8 ANTHRAZIT IGP 591 TE 71385

Farbabweichungen

Aus drucktechnischen Gründen kann es zu Farbabweichungen kommen. Original Farbmuster erhalten Sie beim Bestellen unserer Mustermappe. (siehe Werbemittel S. 171)

Sonderfarben für Profile

Alle Systeme sind zudem in folgenden Sonderfarben erhältlich (Aufpreis: siehe Preislisten am Ende jedes Produkt-Kapitels):



RAL, NCS, IGP

Rahmenaufbau

Rollfix-Rahmensysteme werden auf Gehrung geschnitten und mit massiven, innenliegenden Alu-Eckwinkeln doppelt verpresst. Dies garantiert eine hohe Stabilität und Massgenauigkeit.

Fertigungstoleranzen

Aufgrund von produktionsbedingten Prozessen und Strangpresstoleranzen sind folgende Toleranzen zulässig:

Profilgehrung: Versatz von bis zu 0.5 mm

Seitenlängen: bis 1000 mm (± 1.0 mm), 1000 - 2000 mm (± 1.5 mm) und grösser als 2000 mm (± 2.0 mm)

Einbauchung: 1 mm bis 3 mm - je nach Profilstabilität, Gewebetyp und Grösse des Insektenschutzrahmens

Teile

Je nach Produkt und Anwendung setzen wir Beschläge aus Edelstahl V2A, Aluminium (eloxiert oder pulverbeschichtet) oder UV- und witterungsbeständigen Hightechkunststoffen ein.

Standardgewebe

Rahmensysteme und Rollos: Fiberglasgewebe, grau, UV- und witterungsbeständig

Plissees: Polypropylen, schwarz, UV- und witterungsbeständig

Lichtschachtdeckungen: Edstahlgewebe, natur, UV- und witterungsbeständig

Spezialgewebe: Siehe Preislisten im entsprechenden Kapitel / Gewebespezifikationen siehe Seite 178

Keder

Der Keder besteht aus einem UV- und witterungsbeständigen technischen Kunststoff. Passend zum Gewebe und der Profilfarbe kommt er in Weiss, Grau oder Schwarz. Nach dem Aushärten hält er das Gewebe zuverlässig in der patentierten Kedernut – und das über Jahrzehnte hinweg.

Montagematerial

Rollfix-Massanfertigungen werden ohne Befestigungsmaterial geliefert. Die fachgerechte Installation sowie die Beschaffung des geeigneten Montagematerials sind Sache des Monteurs. Einzig bei Spannrahmen und Lichtschachtdeckungen ist Standard-Befestigungsmaterial enthalten. Abdeckkappen sind den jeweiligen Produkten in der passenden Farbe beigelegt.

Garantie

Für Rollfix-Massanfertigungen gewähren wir eine Herstellergarantie von zwei Jahren (Bring-In). Diese gilt ausdrücklich für Mängel, die auf Material- oder Herstellungsfehler zurückzuführen sind. Schäden, die durch unsachgemässe Installation, Verwendung, Wartung oder durch bauliche Gegebenheiten oder Fremdeinwirkung entstehen, sind davon ausgeschlossen. Die Haftung für Kosten der Demontage oder Neumontage und daraus allfällig resultierender Folgeschäden wird abgelehnt. Ferner wird auch jegliche Haftung für Folgeschäden, entstanden aus dem Gebrauch oder einem Mangel, abgelehnt.

Richtig ausmessen

Rollfix-Massanfertigungen werden millimetergenau produziert und können nachträglich nicht abgeändert werden. Bitte messen Sie sorgfältig und studieren Sie die Detailzeichnungen.

Richtig bestellen

Verwenden Sie ausschliesslich das Rollfix-Bestellformular (Excel-Dokument unter «www.rollfix.com/bestellformular» oder die Kopiervorlage auf Seite 5).

Für eine fristgerechte Lieferung benötigen wir zwingend folgende Angaben von Ihnen:

- Artikelnummer
- Farbe
- Menge
- Bestellmass Breite und Bestellmass Höhe
- Alle weiteren Bestellangaben gemäss der Detailzeichnung des Produkts

Sammellieferungen

Um mehrere Bestellungen in einer Lieferung zu erhalten, stellen Sie bitte sicher, dass alle Bestellungen:

1. gleichzeitig in einer E-Mail oder einem Fax (1/3, 2/3, 3/3) bei uns eintreffen und
2. denselben Wunschliefertermin sowie den Vermerk «Sammellieferung» haben.

Auftragsbestätigungen

Zu jeder Bestellung erhalten Sie eine Auftragsbestätigung mit verbindlichem Liefertermin. Bitte kontrollieren Sie diese sorgfältig. Allfällige Korrekturen und Änderungen vermerken Sie bitte direkt auf der Auftragsbestätigung und schicken Sie uns diese innert maximal 24 Stunden zurück.

Lieferfristen

Für korrekte Bestellungen mit dem Rollfix-Bestellformular gelten folgende Lieferfristen:

- 10 bis 15 Arbeitstage bei Standardprodukten
- 15 bis 20 Arbeitstage bei Sonderlackierungen, Sonderformen und Sonderanfertigungen
- Verbindlich ist in jedem Fall der Liefertermin auf Ihrer Auftragsbestätigung.

Lieferkosten

Rahmensysteme werden in stabilen Holzverschlüssen - Rollos, Plissees und Einzelprofile in Kartonagen per «Post» oder durch «Schöni Transporte» geliefert. Die effektiven Versandkosten entnehmen Sie bitte der Auftragsbestätigung.

Als Richtwerte gelten:

Rollos/Profile bis 2500 mm	ab Fr. 15.00 bis Fr. 45.00
Rollos/Profile bis 4000 mm	ab Fr. 45.00
Rahmen, Gurtmass bis 3700 mm	ab Fr. 30.00 bis Fr. 80.00
Rahmen, Gurtmass ab 3700 mm	ab Fr. 50.00

Warenkontrolle

Bitte kontrollieren Sie die eingegangenen Lieferungen genau. Für Mehrfahrten, Montageverzögerungen und weitere Folgekosten, die durch Falschlieferei oder Fehlproduktion entstehen und mangels frühzeitiger Warenkontrolle erst am Bestimmungsort entdeckt werden, lehnen wir jede Haftung ab.

Beratung

Gerne beraten wir Sie am Telefon oder in unserer Ausstellung in Sins über die Wahl des richtigen Produkts und möglicher Montagevarianten. Hilfreich dabei sind Querschnitte, Zeichnungen sowie Fotos vom Objekt oder von der Einbausituation.

Service vor Ort

Nach Möglichkeit unterstützen wir Sie auch bei der Montage oder beim Ausmessen vor Ort.

Stundensatz:	Fr. 120.00
Fahrtkosten:	Fr. 3.50/km ab 5643 Sins AG

Bestellung

Offertanfrage

Ihr Zeichen: Herr Max Muster

Telefon: 041 123 45 67

E-mail: mmuster@firma.ch

Rollfix Systeme AG
 Bodenfeldstrasse 6
 5643 Sins

Fax 041 789 61 06

bestellung@rollfix.com

Wiederverkäufer Adresse	1234567
Firma Muster & Co. AG	Bestellnummer
Musterstrasse 153	Ihr Kunde / Objekt
2500 Musterort	Kommission
Musterort, 01.01.2012	KW / Tag
Ort / Bestelldatum	Wunschliefertermin
	M. Muster
	Unterschrift

Position	Artikel-Nr.	Profil-farbe	Angaben Sonderfarbe	Menge	Bestellmass in mm Breite Höhe	Gewebe	Mass A	Mass B	Mass C mm L,R,LR	Mass D	Öffnen nach	Bemerkungen
1	4151 FR1	9	RAL 3004	1	593 1315	FG						
2	2280TP1	1		1	898 2201	PP					R	
3	4151 CR2	2		2	916 2198	FG					L	Pos 6 SF1 898
4	1230 DT1	1		1	680 2020	SG00					R	656
5	1252 ST3	2		2	916 2198	SG07		L=7			L	Schienenlänge 2100
6	2126 SR1	1		1	390 898	FG		2				SF1
7	1330 SR3	1		2	454 767	FG	13	4		12		390
8	0736 LA1	3		1	1225 560							
9	1330 SR1	3		1	412 768	FG	17					Siehe: Schablone/ CAD-Zeichnung 768
10	2626 SR1	9	RAL 3004	1	412 768	FG						652
11	1252 ST7	1		1	2608 2146	SG07						412

Profilfarbe
 1 weiss RAL9016
 2 braun RAL8014
 3 silber eloxiert
 4 bronze Akzo Nobel
 7 dunkelgrau RAL7016
 9 RAL / NCS / IGP / ...
nur für 0736LA1-LA4
 8 dunkelgrau glimmereffekt

Gewebeart standard
 - FG Fiberglasgewebe grau
 - PP Polypropylen schwarz
 - LA Edelstahlgewebe Roh

Angaben «Mass A, B, D»
 Für Spannrahmen 1330SR, 1332SR und 1141SR
Angabe «Mass C»
 Für Dichtung Mittelpartie bei Spannrahmen ClipFix, Vario und Schiebetüren

Angabe «Öffnen nach»
 Für alle Türen nötig:
 Türrollos, Tür Plisse, Drehtüren, Schiebetür
! Innenansicht !

Vorsicht:
 Massanfertigungen können weder umgetauscht noch abgeändert werden.

Vorsicht:
 Massanfertigungen können weder umgetauscht noch abgeändert werden.

Bestellung

Offertanfrage

Rollfix Systeme AG
 Bodenfeldstrasse 6
 5643 Sins

Fax 041 789 61 06
 bestellung@rollfix.com

Ihr Zeichen: _____

Telefon: _____

E-mail: _____

Wiederverkäufer Adresse	
Bestellnummer	
Kommission	
Wunschliefertermin	
Ort / Bestelldatum	Unterschrift

Position	Artikel-Nr.	Profilfarbe	Angaben Sonderfarbe	Menge	Bestellmass in mm Breite Höhe	Gewebe	Mass A	Mass B	Mass C mm L,R,LR	Mass D	Öffnen nach	Bemerkungen

Profilfarbe
 1 weiss RAL9016
 2 braun RAL8014
 3 silber eloxiert
 4 bronze Akzo Nobel
 7 dunkelgrau RAL7016
 9 RAL / NCS / IGP / ...
nur für 0736LA1-LA4
 8 dunkelgrau glimmereffekt

Gewebeart standard
 - FG Fiberglasgewebe grau
 - PP Polypropylen schwarz
 - LA Edelstahlgewebe Roh

Angaben «Mass A, B, D»
 Für Spannrahmen 1330SR, 1332SR und 1141SR
Angabe «Mass C»
 Für Dichtung Mittelpartie bei Spannrahmen ClipFix, Vario und Schiebetüren

Angabe «Öffnen nach»
 Für alle Türen nötig:
 Türrollos, Tür Pflisse, Drehtüren, Schiebetür
! Innensicht!

Vorsicht:
 Massanfertigungen können weder umgetauscht noch abgeändert werden.

Vorsicht:
 Massanfertigungen können weder umgetauscht noch abgeändert werden.

Notizen

Spannrahmen ClipFix

Die ideale Lösung für Kunststoff-Fenster. Der Spannrahmen ClipFix wird einfach von innen in den Fensterrahmen gedrückt. Dank patentierter Schnapptechnik rastet er sofort ein.

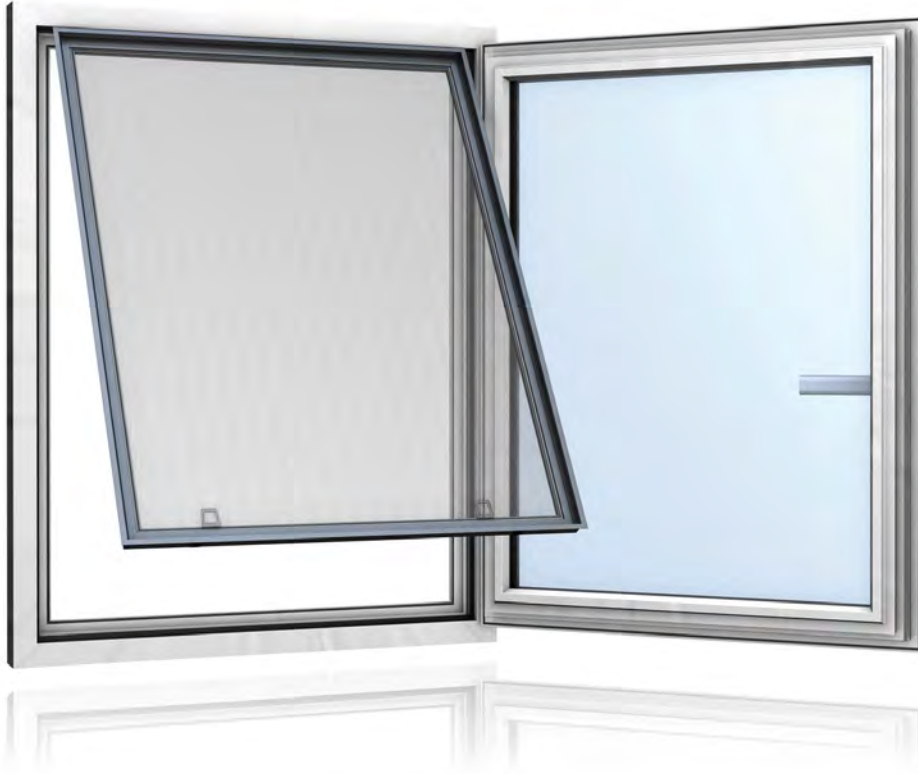

Variante SR1

Bei einflügeligen Kunststofffenstern und bei zweiflügeligen Kunststofffenstern über beide Flügel. (Bitte Ausladung der Mittelpartie und der Zierleisten des Fensterflügels beachten.)

Variante SR5 / SR6

Speziellösung bei zweiflügeligen Kunststofffenstern und engen Platzverhältnissen. Mit Dichtungsbürste, seitlich, auf Mittelpartie. (Vorsicht: Kleine Lochbildung oben und unten.)

Variante SR2

Bei zweiflügeligen Kunststofffenstern auf den erstöffnenden Flügel. Mit Dichtungsbürste, frontseitig, auf die Mittelpartie (siehe Mass C).

Profiltiefen 1626SR, 2126SR, 2626SR, usw.

Passende Profiltiefe je nach Ausladung der Zierleiste, der Mittelpartie oder des Wetterschenkels wählen. Vorsicht: je tiefer das Profil, desto höher die Kollisionsgefahr mit den Storen.

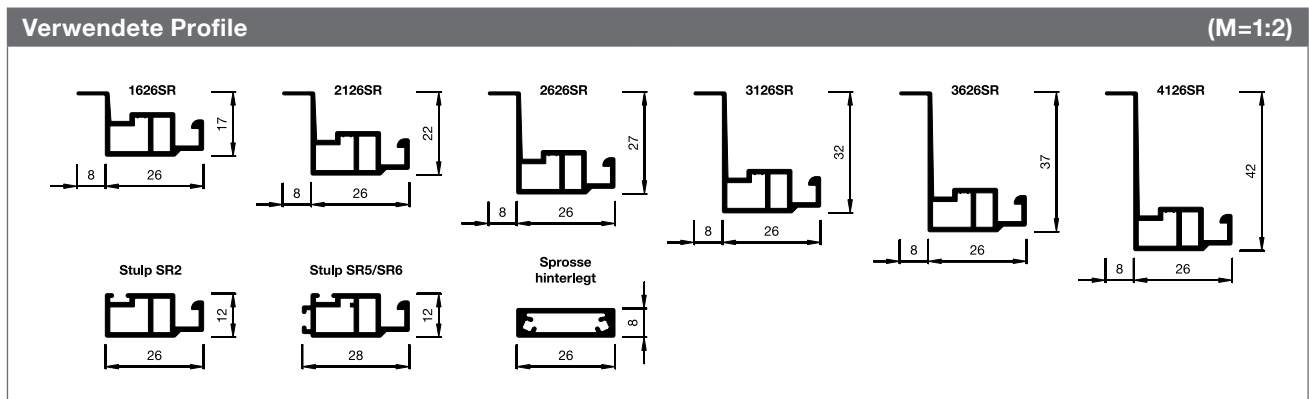

Spannrahmen ClipFix

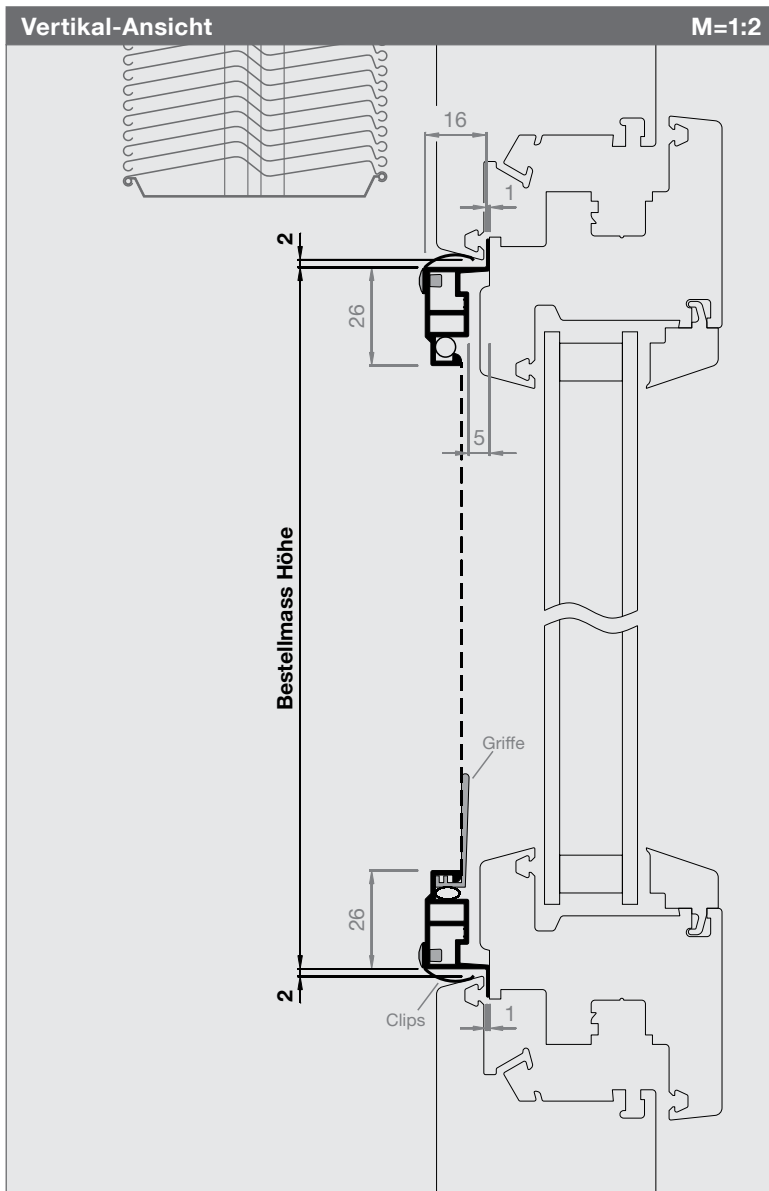

Artikel-Nr.	Preise
1626SR1	S. 22-23

Bestellmasse
Bestellmass Breite Rahmenlichtmass - 4 mm
Bestellmass Höhe Rahmenlichtmass - 4 mm
Vorsicht - ClipFix Rahmen ideal für Kunststoff-Fenster - Mind. 1 mm zw. Flügel und Fensterrahmen - Fensterrahmenschräge von mind. 10° - Allfällige Gummidichtungen sollten nicht ins Rahmenlicht ragen (Beschädigungsgefahr)!

Informationen
Größen in mm Breite 300 - 1800 Höhe 300 - 2400
Mittelsprosse ab 1801 mm
Messhilfe / Funktionskontrolle Musterecken-Box, bestehend aus: 6 x ClipFix, 2 x Vario, 1 x 0736LA (S. 171)

Funktion / Montage
ClipFix Rahmen am Fensterrahmen oben ansetzen und dann unten andrücken.

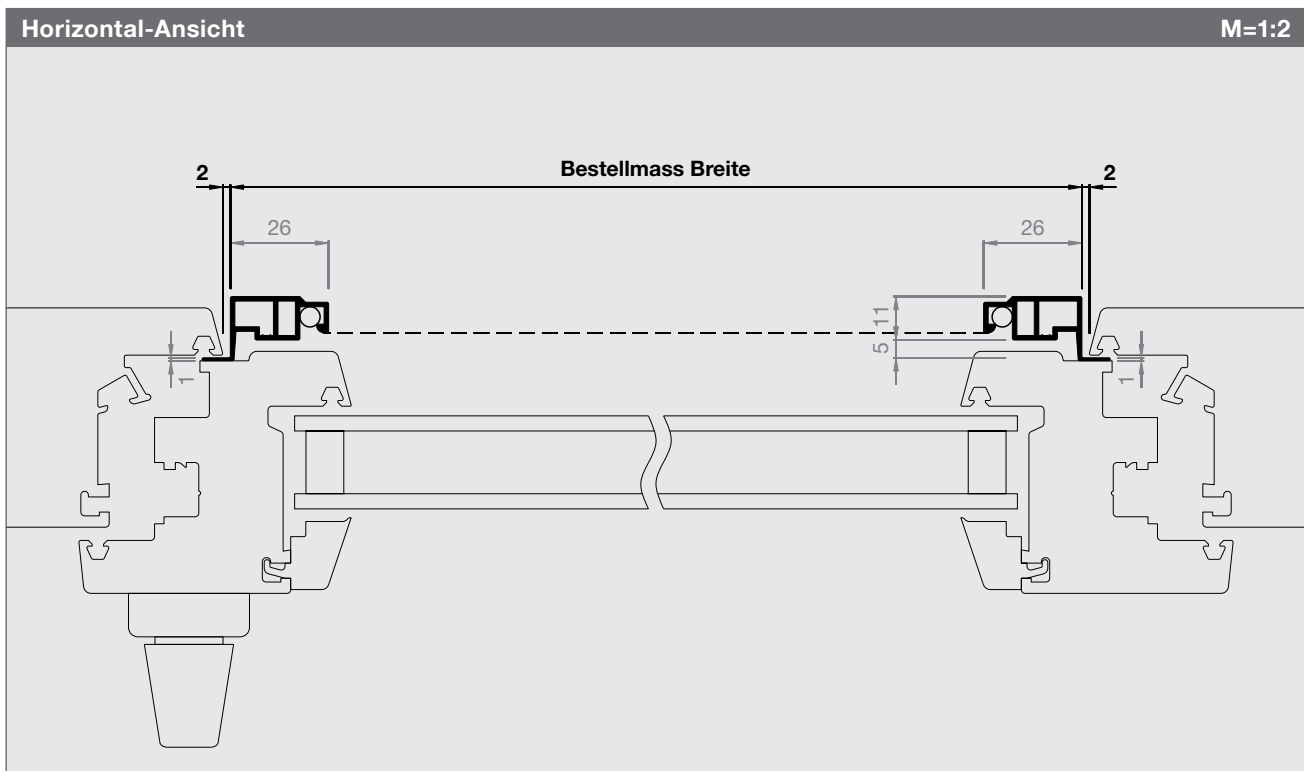

Spannrahmen ClipFix

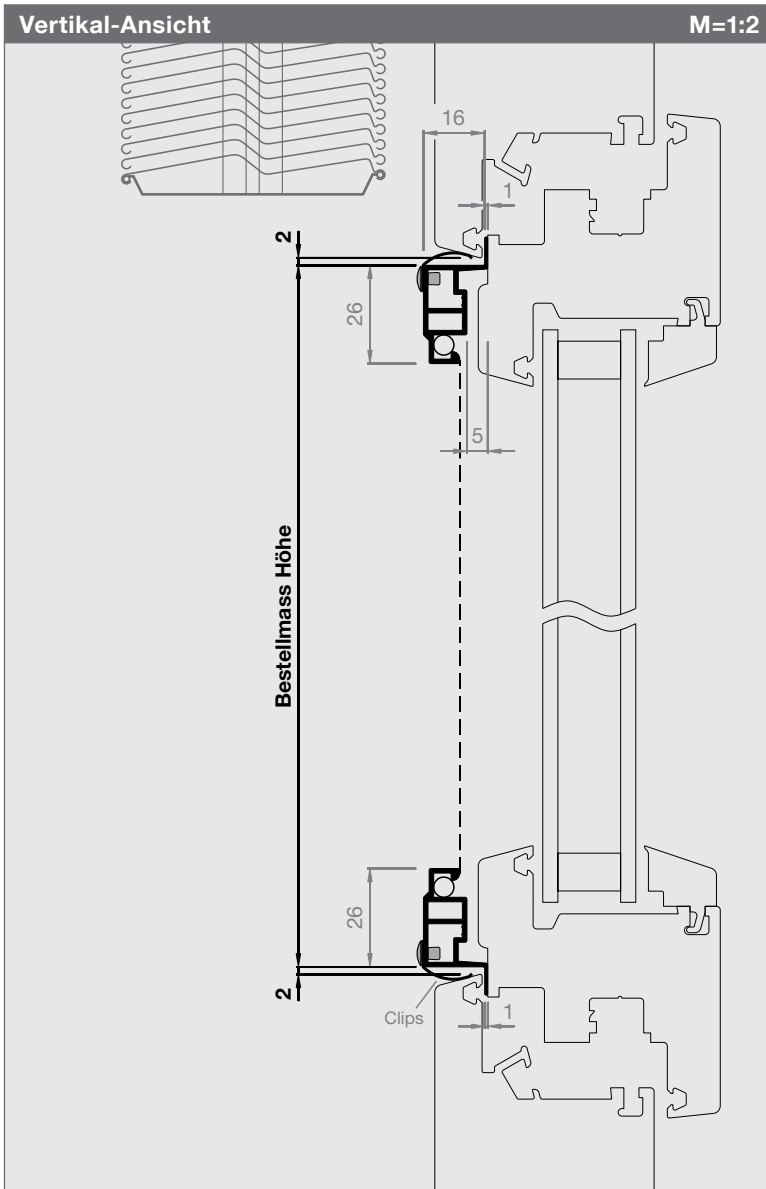

Artikel-Nr.	Preise
1626SR2	S. 22-23

Bestellmasse

Bestellmass Breite
Rahmenlichtmass + 26 mm

Bestellmass Höhe
Rahmenlichtmass - 4 mm

Mass C (0mm bis max. 5 mm)
Dichtmass Mittelpartie

Vorsicht

- ClipFix Rahmen ideal für Kunststoff-Fenster
- Mind. 1 mm zw. Flügel und Fensterrahmen
- Fensterrahmenschräge von mind. 10°
- Allfällige Gummidichtungen sollten nicht ins Rahmenlicht ragen (Beschädigungsgefahr)!

Informationen

Größen in mm
Breite 300 - 1800
Höhe 300 - 2400

Mittelsprosse
ab 1801 mm

Messhilfe / Funktionskontrolle
Musterecken-Box, bestehend aus:
6 x ClipFix, 2 x Vario, 1 x 0736LA (S. 171)

Funktion / Montage

ClipFix Rahmen am Fensterrahmen oben ansetzen und dann unten andrücken.

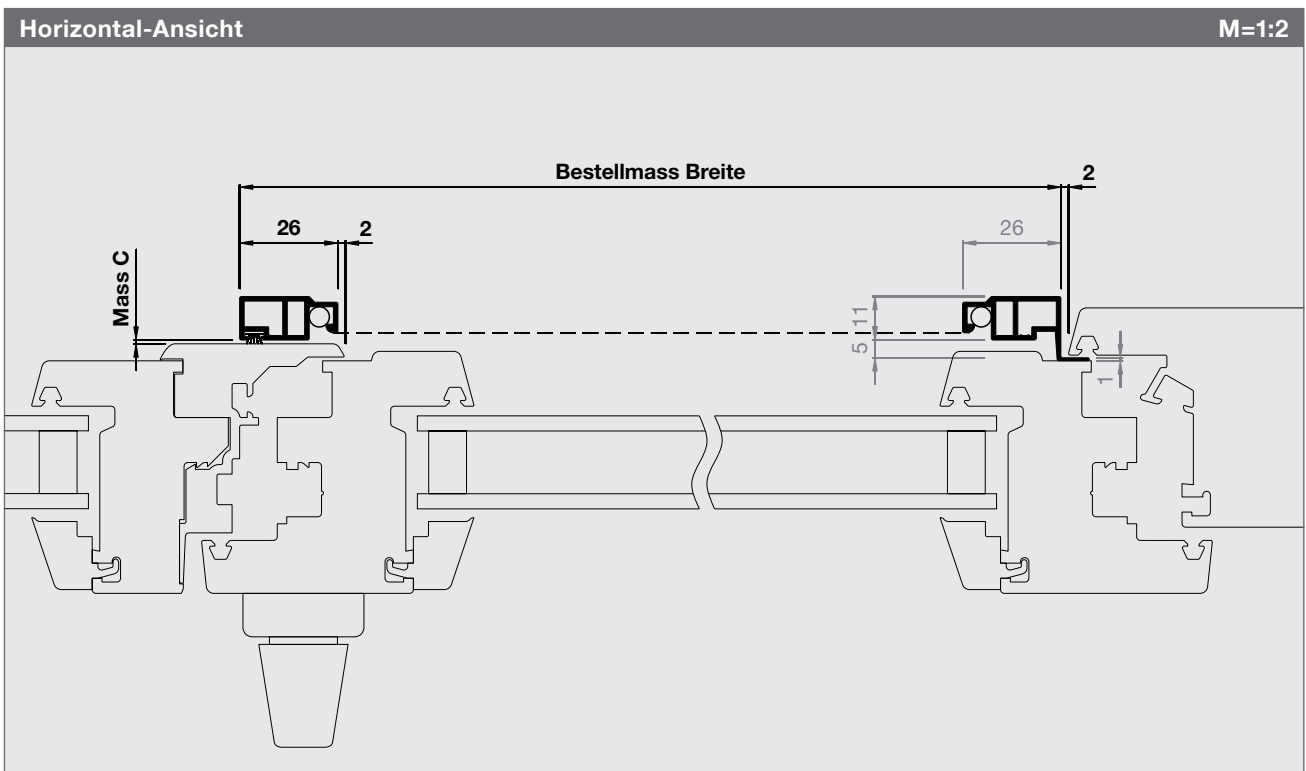

Spannrahmen ClipFix

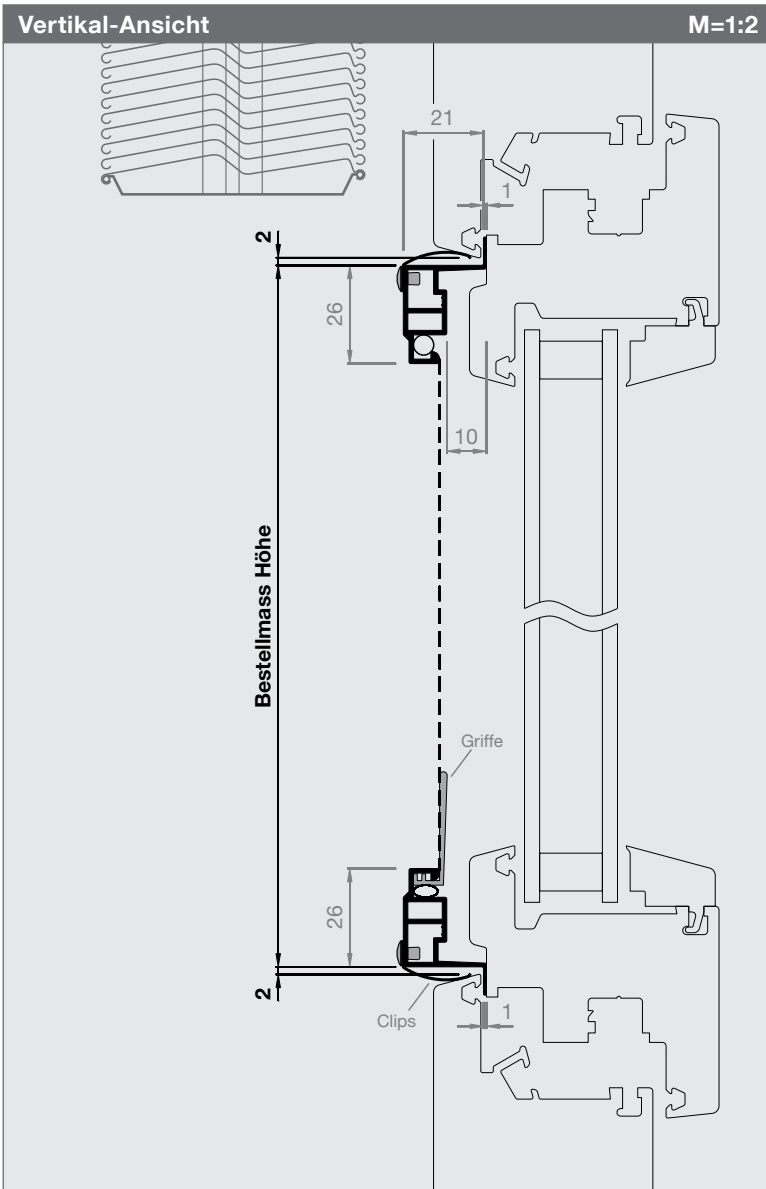

Artikel-Nr.	Preise
2126SR1	S. 22-23

Bestellmasse
Bestellmass Breite Rahmenlichtmass - 4 mm
Bestellmass Höhe Rahmenlichtmass - 4 mm
Vorsicht - ClipFix Rahmen ideal für Kunststoff-Fenster - Mind. 1 mm zw. Flügel und Fensterrahmen - Fensterrahmenschräge von mind. 10° - Allfällige Gummidichtungen sollten nicht ins Rahmenlicht ragen (Beschädigungsgefahr)!

Informationen
Größen in mm Breite 300 - 1800 Höhe 300 - 2400
Mittelsprosse ab 1801 mm
Varianten SR5 + SR6 bei eng anliegenden Lamellenstoren Variante SR5 oder SR6 prüfen (S. 20/21)
Messhilfe / Funktionskontrolle Musterecken-Box, bestehend aus: 6 x ClipFix, 2 x Vario, 1 x 0736LA (S. 171)

Funktion / Montage
ClipFix Rahmen am Fensterrahmen oben ansetzen und dann unten andrücken.

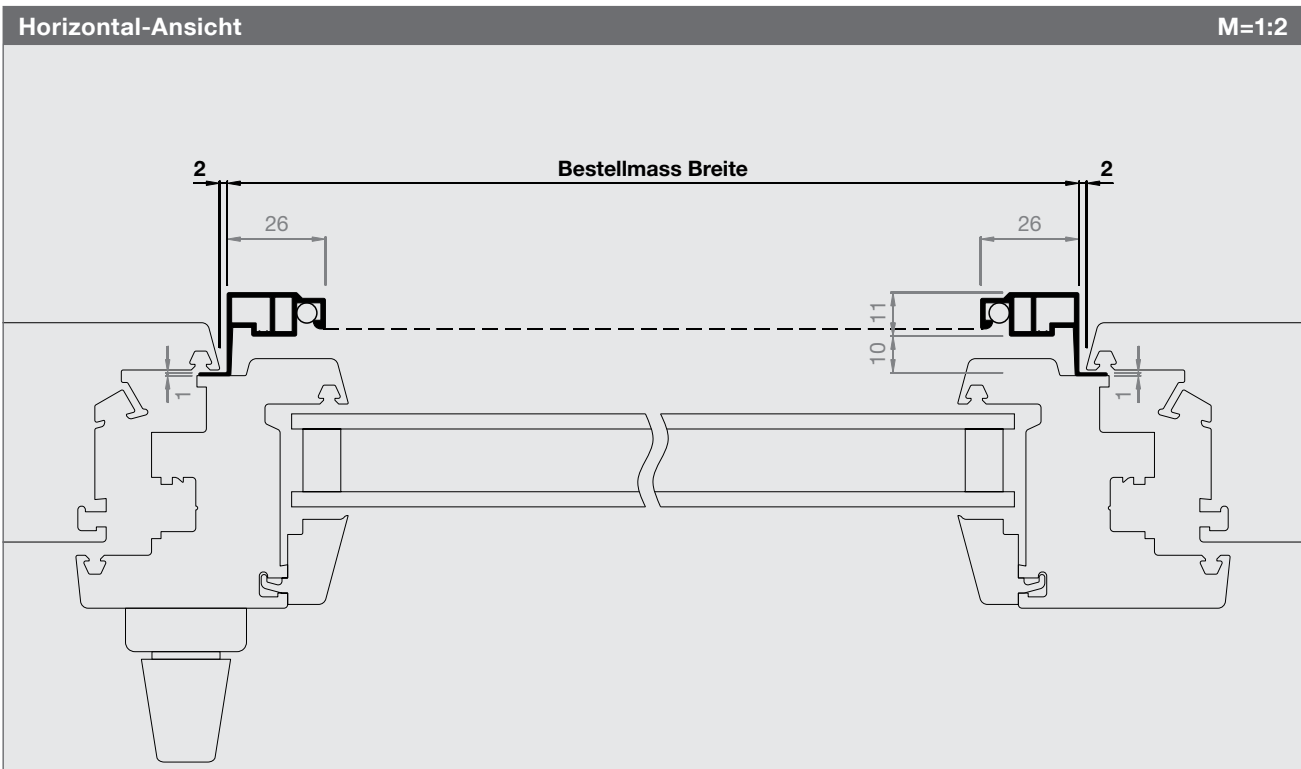

Spannrahmen ClipFix

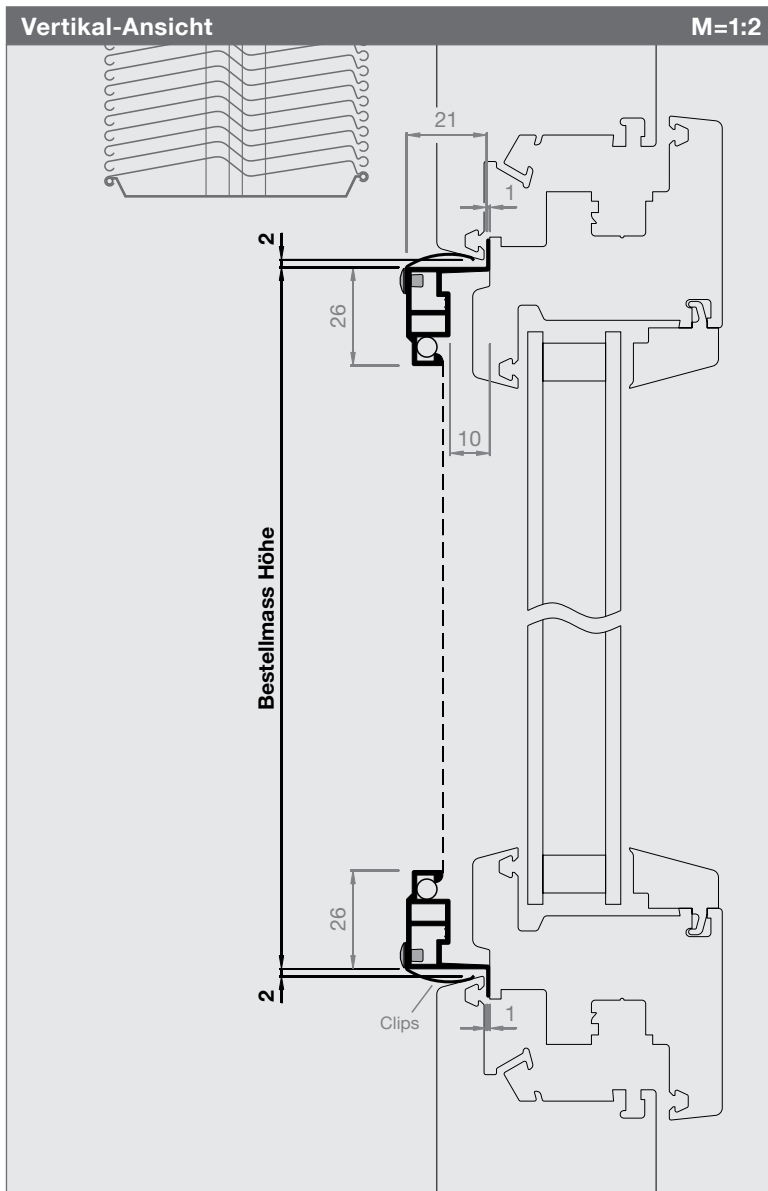

Artikel-Nr.	Preise
2126SR2	S. 22-23

Bestellmasse

Bestellmass Breite

Rahmenlichtmass + 26 mm

Bestellmass Höhe

Rahmenlichtmass - 4 mm

Mass C (0mm bis max. 10mm)

Dichtmass Mittelpartie

Vorsicht

- ClipFix Rahmen ideal für Kunststoff-Fenster
- Mind. 1 mm zw. Flügel und Fensterrahmen
- Fensterrahmenschräge von mind. 10°
- Allfällige Gummidichtungen sollten nicht ins Rahmenlicht ragen (Beschädigungsgefahr)!

Informationen

Größen in mm

Breite 300 - 1800

Höhe 300 - 2400

Mittelsprosse

ab 1801 mm

Varianten SR5 + SR6

bei eng anliegenden Lamellenstoren

Variante SR5 oder SR6 prüfen (S. 20/21)

Messhilfe / Funktionskontrolle

Musterecken-Box, bestehend aus:

6 x ClipFix, 2 x Vario, 1 x 0736LA (S. 171)

Funktion / Montage

ClipFix Rahmen am Fensterrahmen oben ansetzen und dann unten andrücken.

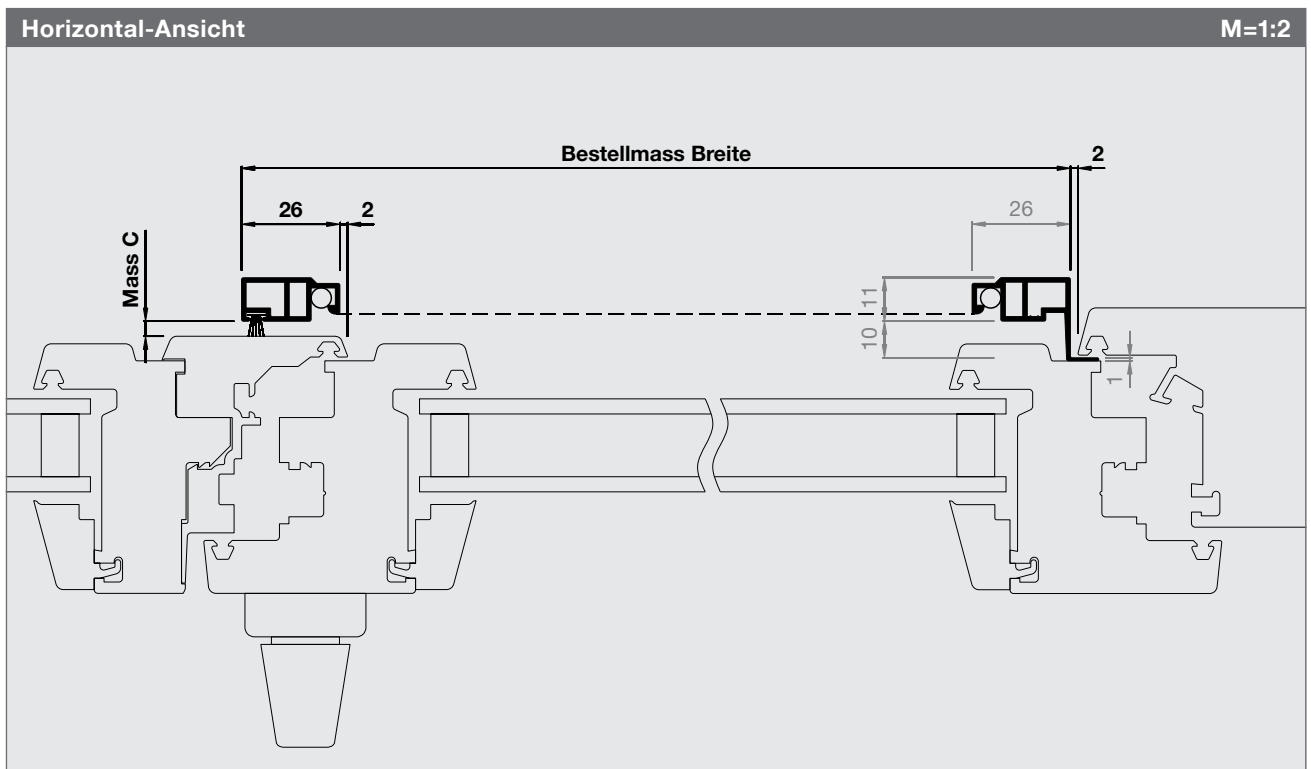

Spannrahmen ClipFix

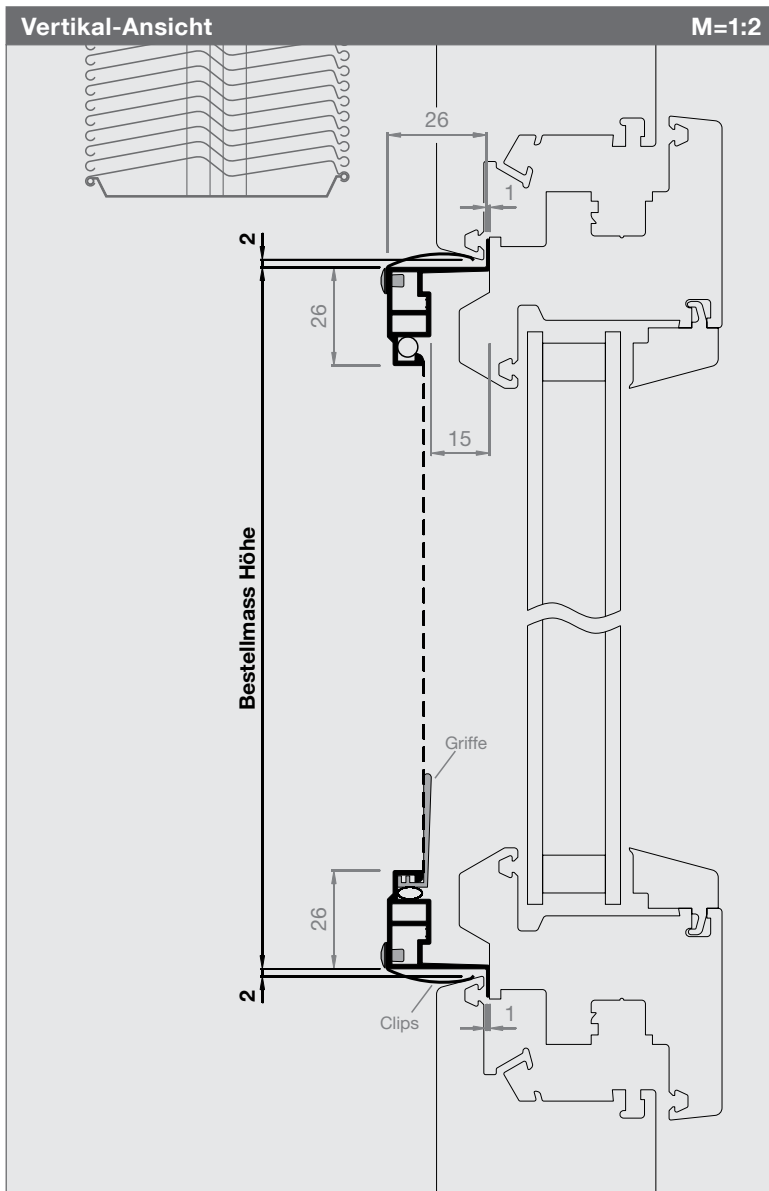

Artikel-Nr.	Preise
2626SR1	S. 22-23

Bestellmasse
Bestellmass Breite Rahmenlichtmass - 4 mm
Bestellmass Höhe Rahmenlichtmass - 4 mm
Vorsicht - ClipFix Rahmen ideal für Kunststoff-Fenster - Mind. 1 mm zw. Flügel und Fensterrahmen - Fensterrahmenschräge von mind. 10° - Allfällige Gummidichtungen sollten nicht ins Rahmenlicht ragen (Beschädigungsgefahr)!

Informationen
Größen in mm Breite 300 - 1800 Höhe 300 - 2400
Mittelsprosse ab 1801 mm
Varianten SR5 + SR6 bei eng anliegenden Lamellenstoren Variante SR5 oder SR6 prüfen (S. 20/21)
Messhilfe / Funktionskontrolle Musterecken-Box, bestehend aus: 6 x ClipFix, 2 x Vario, 1 x 0736LA (S. 171)

Funktion / Montage
ClipFix Rahmen am Fensterrahmen oben ansetzen und dann unten andrücken.

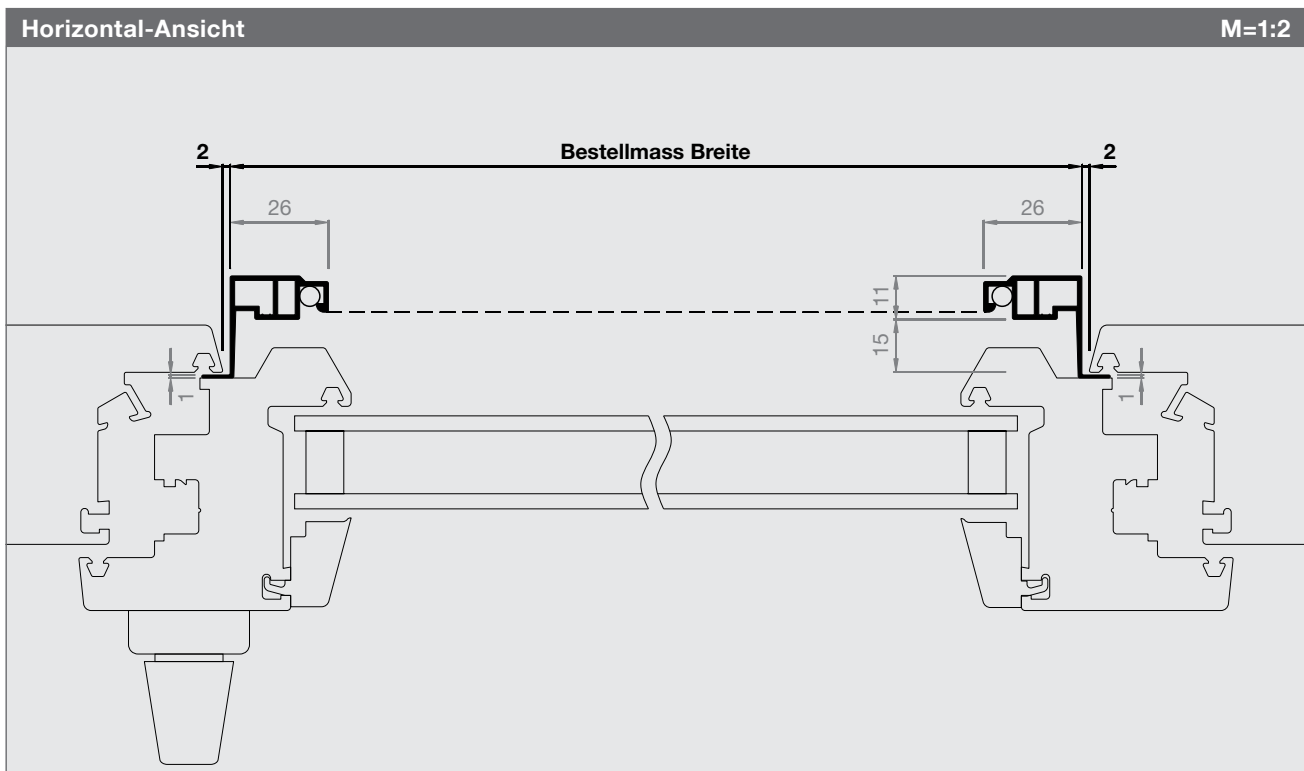

Spannrahmen ClipFix

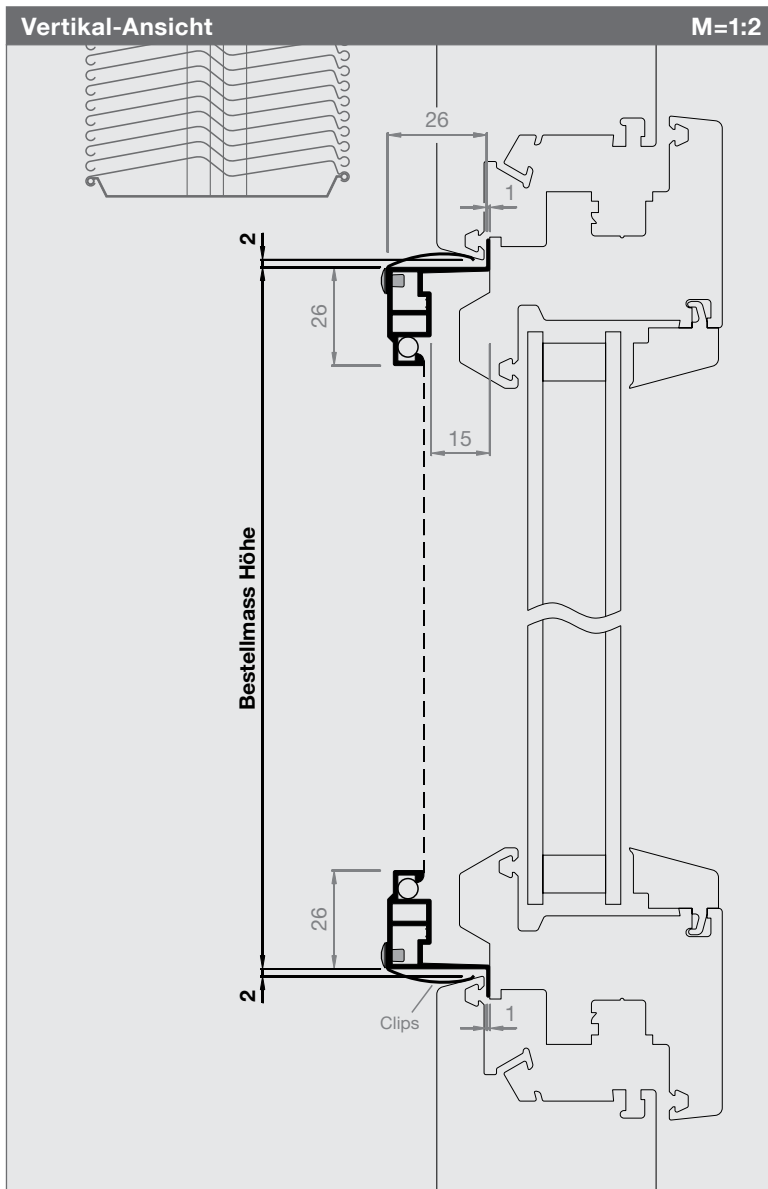

Artikel-Nr.	Preise
2626SR2	S. 22-23

Bestellmasse

Bestellmass Breite

Rahmenlichtmass + 26 mm

Bestellmass Höhe

Rahmenlichtmass - 4 mm

Mass C (0mm bis max. 15mm)

Dichtmass Mittelpartie

Vorsicht

- ClipFix Rahmen ideal für Kunststoff-Fenster
- Mind. 1 mm zw. Flügel und Fensterrahmen
- Fensterrahmenschräge von mind. 10°
- Allfällige Gummidichtungen sollten nicht ins Rahmenlicht ragen (Beschädigungsgefahr)!

Informationen

Größen in mm

Breite 300 - 1800

Höhe 300 - 2400

Mittelsprosse

ab 1801 mm

Varianten SR5 + SR6

bei eng anliegenden Lamellenstoren

Variante SR5 oder SR6 prüfen (S. 20/21)

Messhilfe / Funktionskontrolle

Musterecken-Box, bestehend aus:

6 x ClipFix, 2 x Vario, 1 x 0736LA (S. 171)

Funktion / Montage

ClipFix Rahmen am Fensterrahmen oben ansetzen und dann unten andrücken.

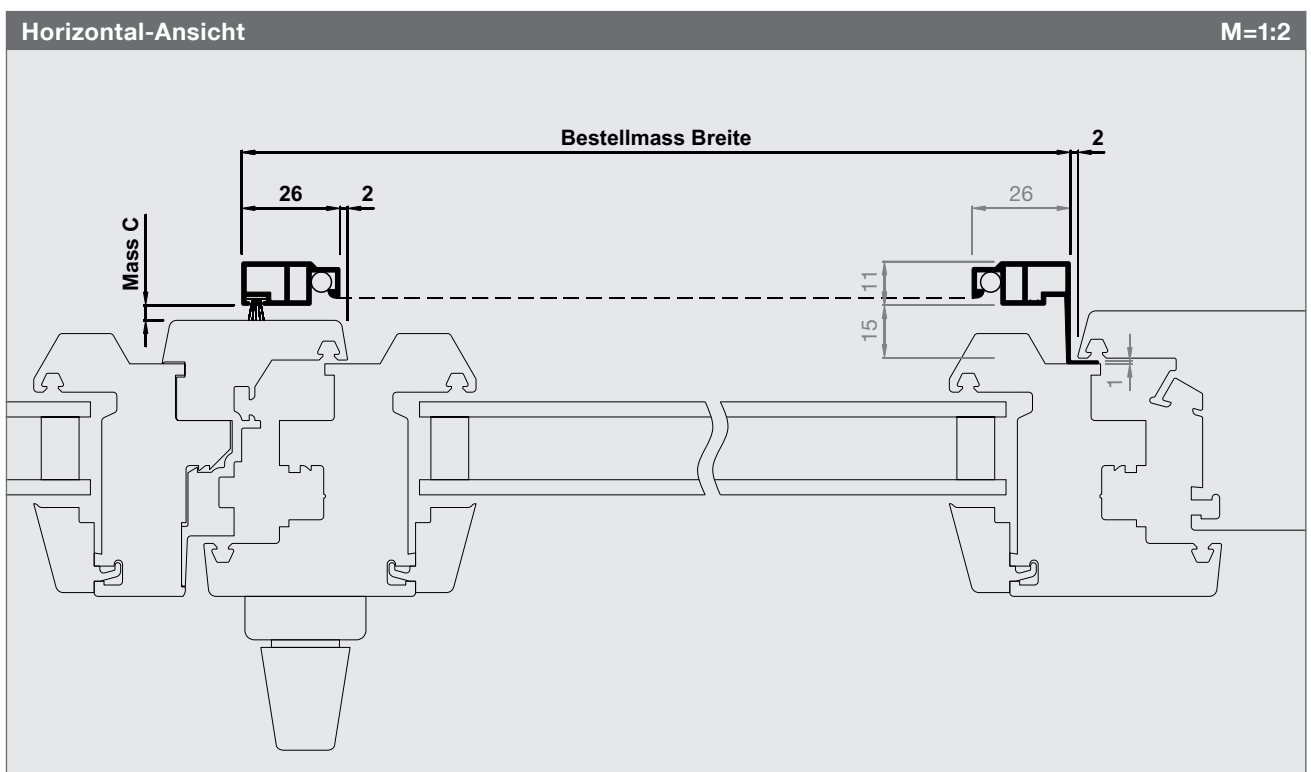

Spannrahmen ClipFix

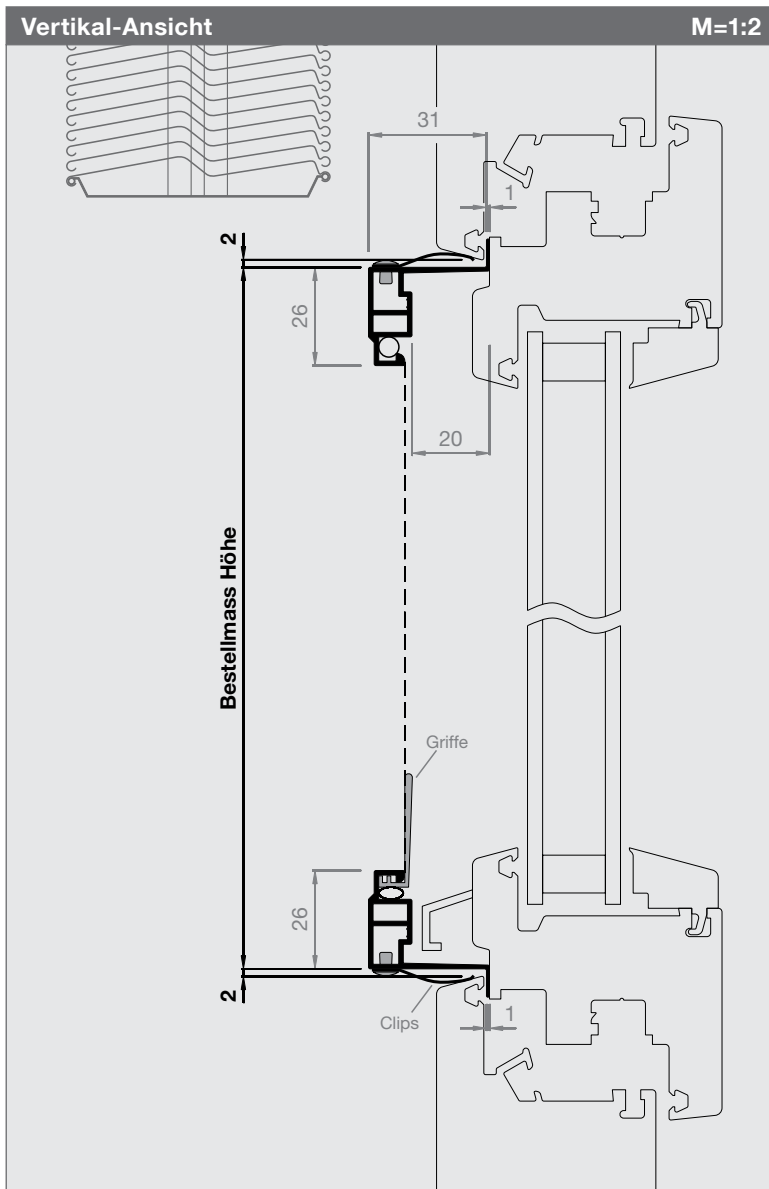

Artikel-Nr.	Preise
3126SR1	S. 22-23

Bestellmasse
Bestellmass Breite Rahmenlichtmass - 4 mm
Bestellmass Höhe Rahmenlichtmass - 4 mm
Vorsicht - ClipFix Rahmen ideal für Kunststoff-Fenster - Mind. 1 mm zw. Flügel und Fensterrahmen - Fensterrahmenschräge von mind. 10° - Allfällige Gummidichtungen sollten nicht ins Rahmenlicht ragen (Beschädigungsgefahr)!

Informationen
Größen in mm Breite 300 - 1800 Höhe 300 - 2400
Mittelsprosse ab 1801 mm
Varianten SR5 + SR6 bei eng anliegenden Lamellenstoren Variante SR5 oder SR6 prüfen (S. 20/21)
Messhilfe / Funktionskontrolle Musterecken-Box, bestehend aus: 6 x ClipFix, 2 x Vario, 1 x 0736LA (S. 171)

Funktion / Montage
ClipFix Rahmen am Fensterrahmen oben ansetzen und dann unten andrücken.

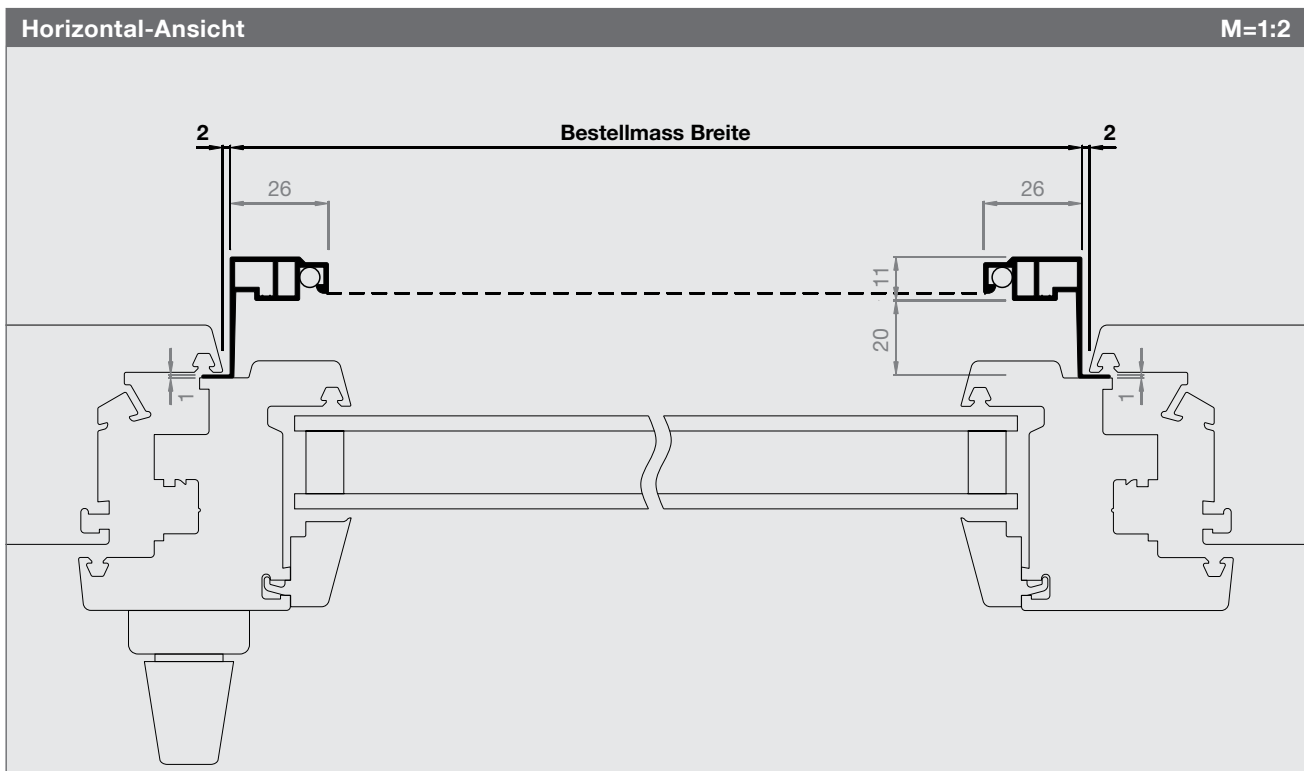

Spannrahmen ClipFix

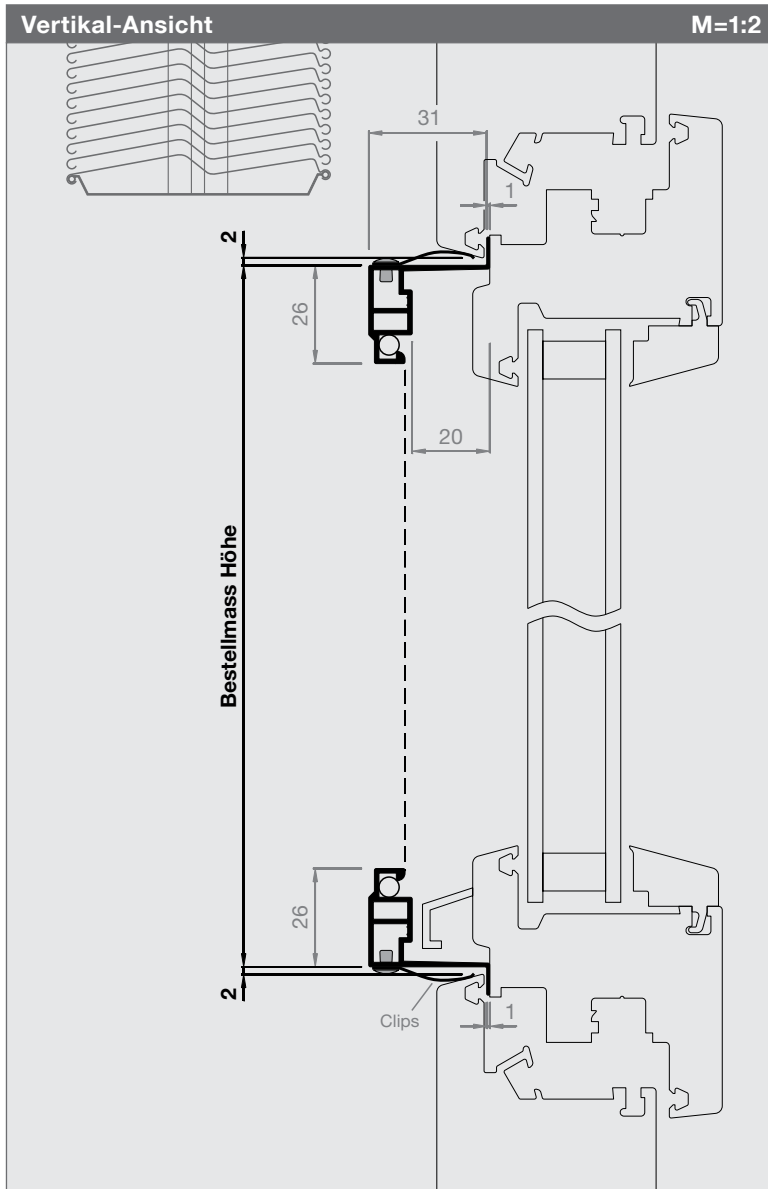

Artikel-Nr.

Preise

3126SR2

S. 22-23

Bestellmasse

Bestellmass Breite

Rahmenlichtmass + 26 mm

Bestellmass Höhe

Rahmenlichtmass - 4 mm

Mass C (0mm bis max. 20mm)

Dichtmass Mittelpartie

Vorsicht

- ClipFix Rahmen ideal für Kunststoff-Fenster
- Mind. 1 mm zw. Flügel und Fensterrahmen
- Fensterrahmenschräge von mind. 10°
- Allfällige Gummidichtungen sollten nicht ins Rahmenlicht ragen (Beschädigungsgefahr)!

Informationen

Größen in mm

Breite 300 - 1800

Höhe 300 - 2400

Mittelsprosse

ab 1801 mm

Varianten SR5 + SR6

bei eng anliegenden Lamellenstoren

Variante SR5 oder SR6 prüfen (S. 20/21)

Messhilfe / Funktionskontrolle

Musterecken-Box, bestehend aus:

6 x ClipFix, 2 x Vario, 1 x 0736LA (S. 171)

Funktion / Montage

ClipFix Rahmen am Fensterrahmen oben ansetzen und dann unten andrücken.

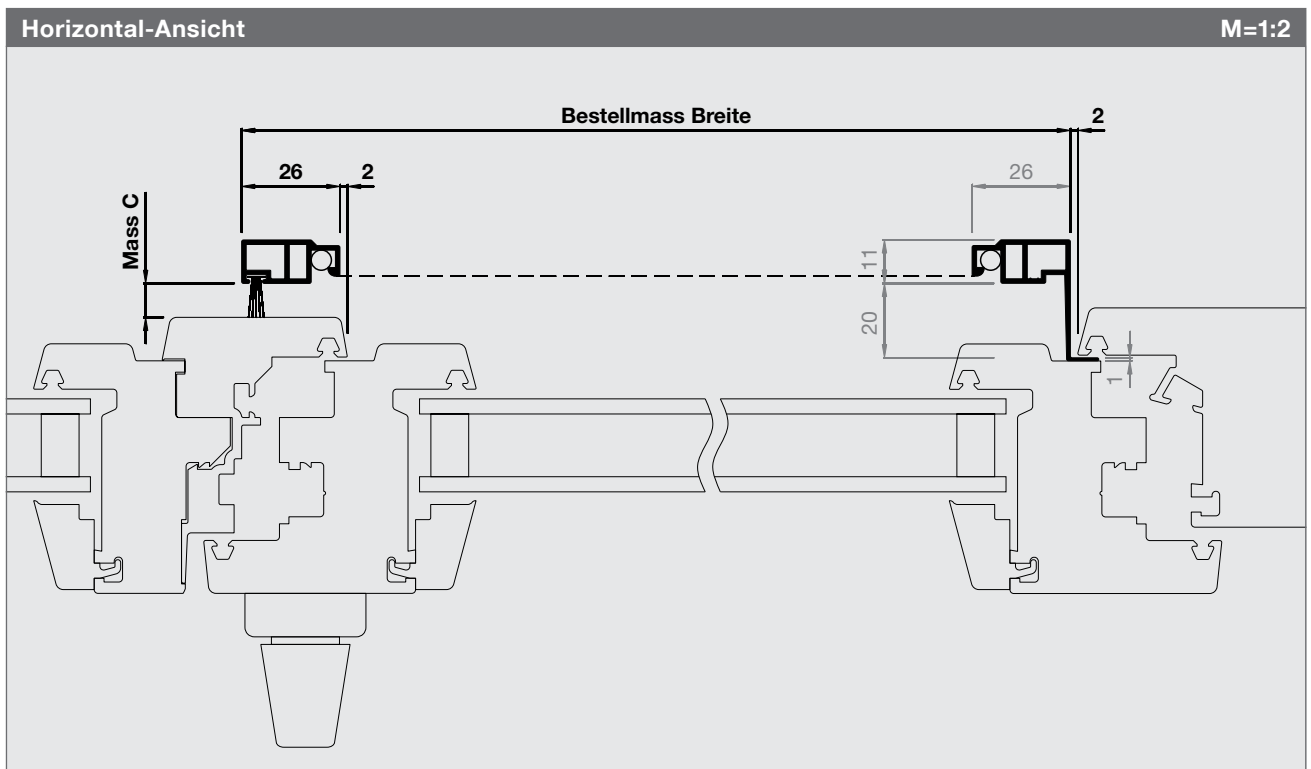

Spannrahmen ClipFix

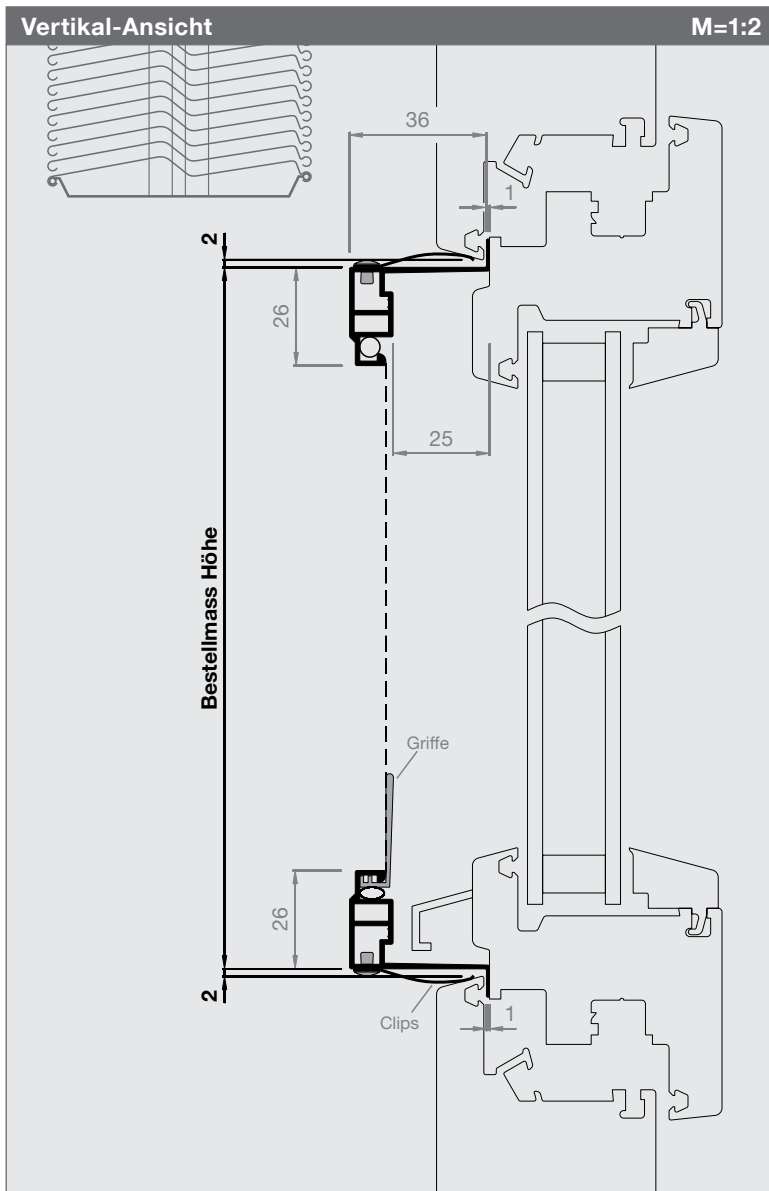

Artikel-Nr.	Preise
3626SR1	S. 22-23

Bestellmasse
Bestellmass Breite Rahmenlichtmass - 4 mm
Bestellmass Höhe Rahmenlichtmass - 4 mm
Vorsicht - ClipFix Rahmen ideal für Kunststoff-Fenster - Mind. 1 mm zw. Flügel und Fensterrahmen - Fensterrahmenschräge von mind. 10° - Allfällige Gummidichtungen sollten nicht ins Rahmenlicht ragen (Beschädigungsgefahr)!

Informationen
Größen in mm Breite 300 - 1800 Höhe 300 - 2400
Mittelsprosse ab 1801 mm
Messhilfe / Funktionskontrolle Musterecken-Box, bestehend aus: 6 x ClipFix, 2 x Vario, 1 x 0736LA (S. 171)

Funktion / Montage
ClipFix Rahmen am Fensterrahmen oben ansetzen und dann unten andrücken.

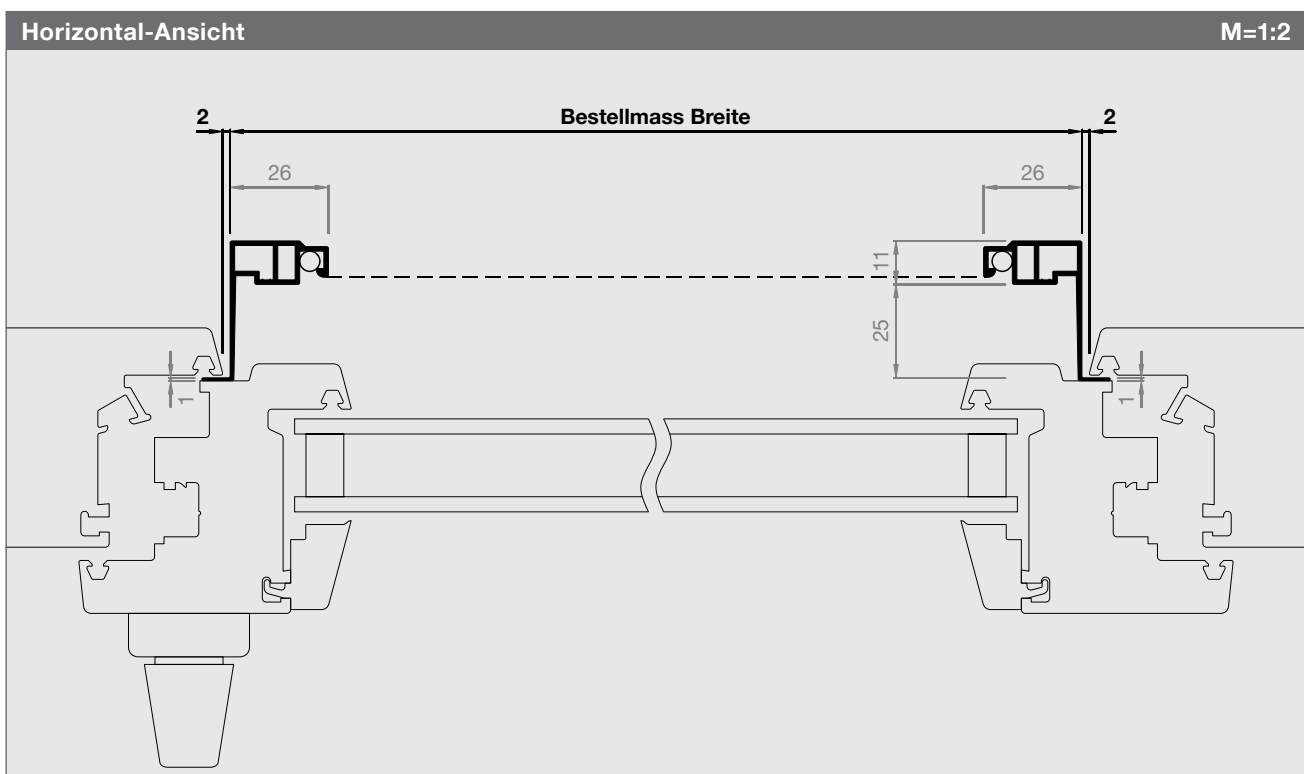

Spannrahmen ClipFix

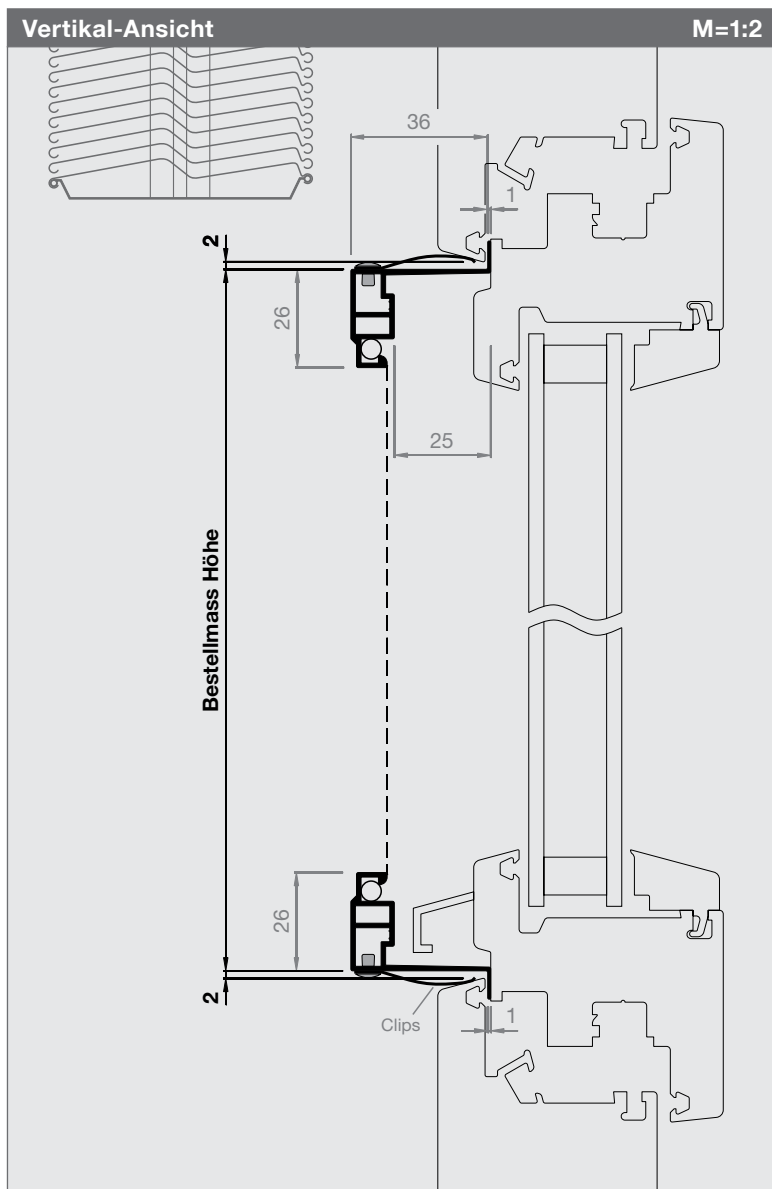

Artikel-Nr.	Preise
3626SR2	S. 22-23

Bestellmasse

Bestellmass Breite

Rahmenlichtmass + 26 mm

Bestellmass Höhe

Rahmenlichtmass - 4 mm

Mass C (0mm bis max. 25mm)

Dichtmass Mittelpartie

Vorsicht

- ClipFix Rahmen ideal für Kunststoff-Fenster
- Mind. 1 mm zw. Flügel und Fensterrahmen
- Fensterrahmenschräge von mind. 10°
- Allfällige Gummidichtungen sollten nicht ins Rahmenlicht ragen (Beschädigungsgefahr)!

Informationen

Größen in mm

Breite 300 - 1800

Höhe 300 - 2400

Mittelsprosse

ab 1801 mm

Messhilfe / Funktionskontrolle

Musterecken-Box, bestehend aus:
6 x ClipFix, 2 x Vario, 1 x 0736LA (S. 171)

Funktion / Montage

ClipFix Rahmen am Fensterrahmen oben ansetzen und dann unten andrücken.

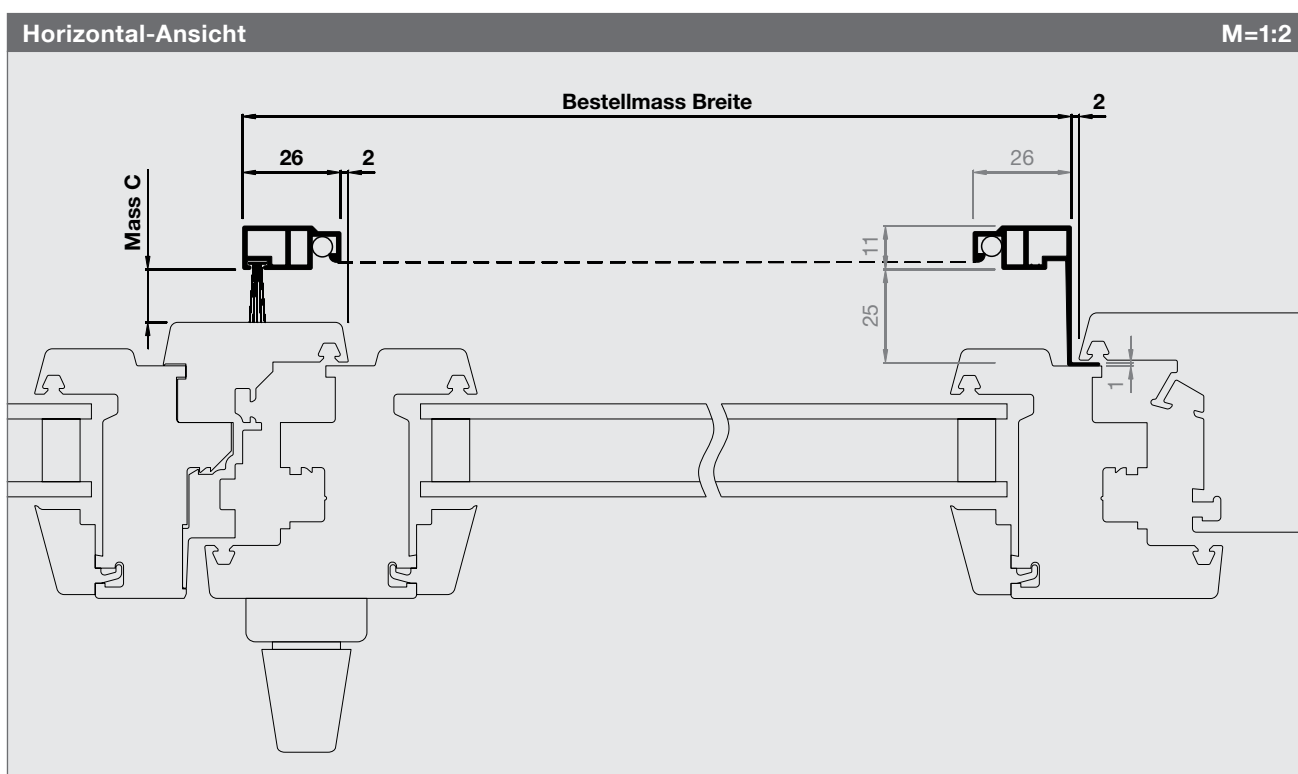

Spannrahmen ClipFix

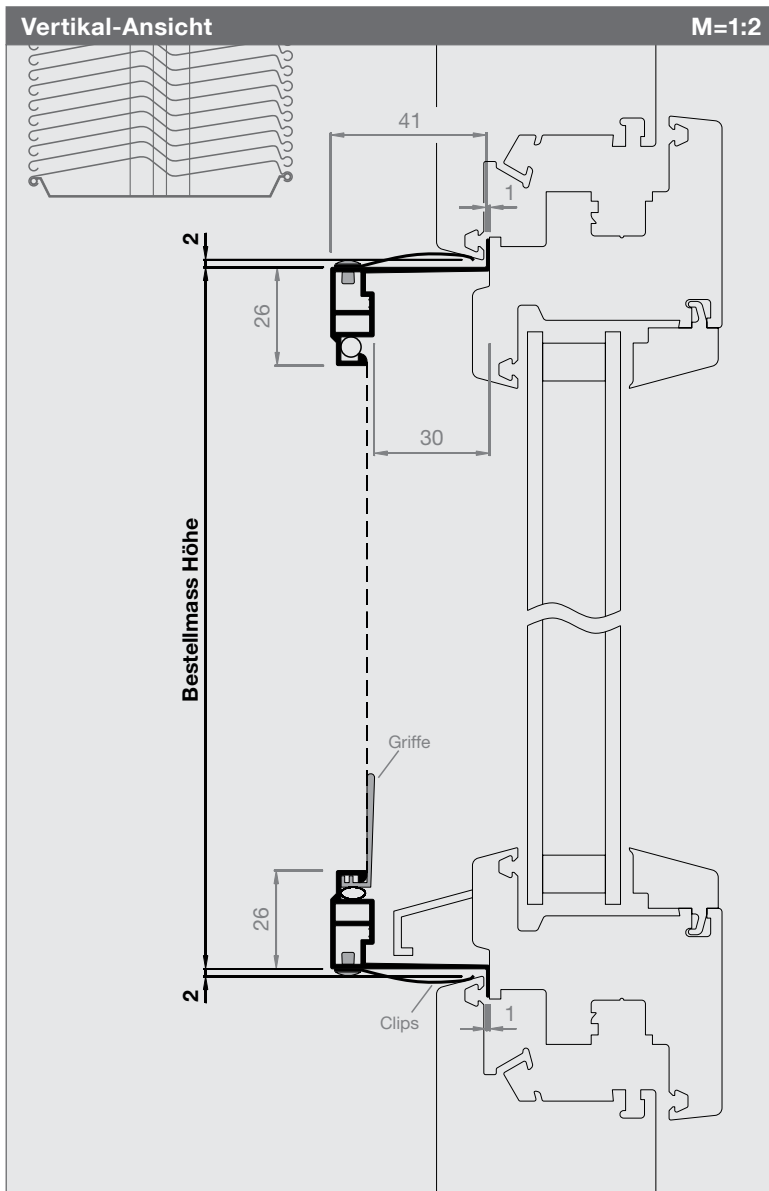

Artikel-Nr.	Preise
4126SR1	S. 22-23

Bestellmasse
Bestellmass Breite Rahmenlichtmass - 4 mm
Bestellmass Höhe Rahmenlichtmass - 4 mm
Vorsicht - ClipFix Rahmen ideal für Kunststoff-Fenster - Mind. 1 mm zw. Flügel und Fensterrahmen - Fensterrahmenschräge von mind. 10° - Allfällige Gummidichtungen sollten nicht ins Rahmenlicht ragen (Beschädigungsgefahr)!

Informationen
Größen in mm Breite 300 - 1800 Höhe 300 - 2400
Mittelsprosse ab 1801 mm
Messhilfe / Funktionskontrolle Musterecken-Box, bestehend aus: 6 x ClipFix, 2 x Vario, 1 x 0736LA (S. 171)

Funktion / Montage
ClipFix Rahmen am Fensterrahmen oben ansetzen und dann unten andrücken.

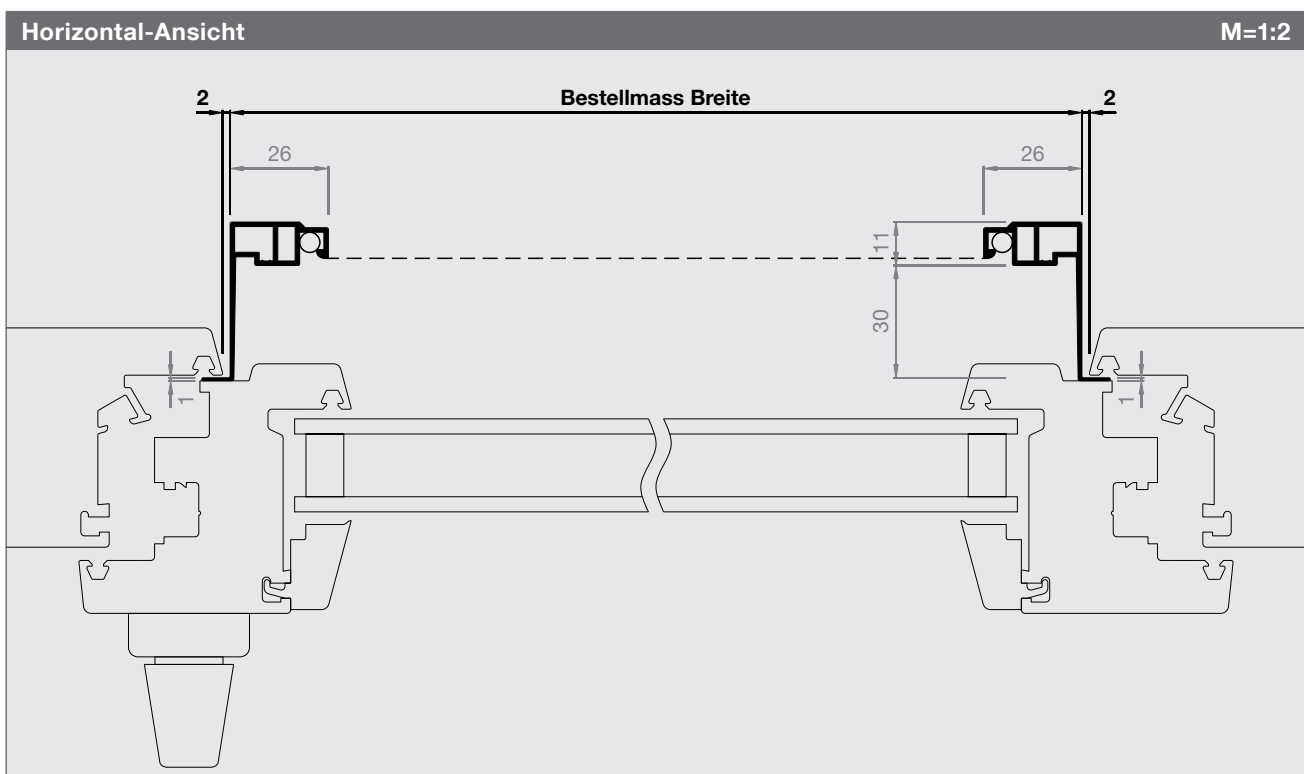

Spannrahmen ClipFix

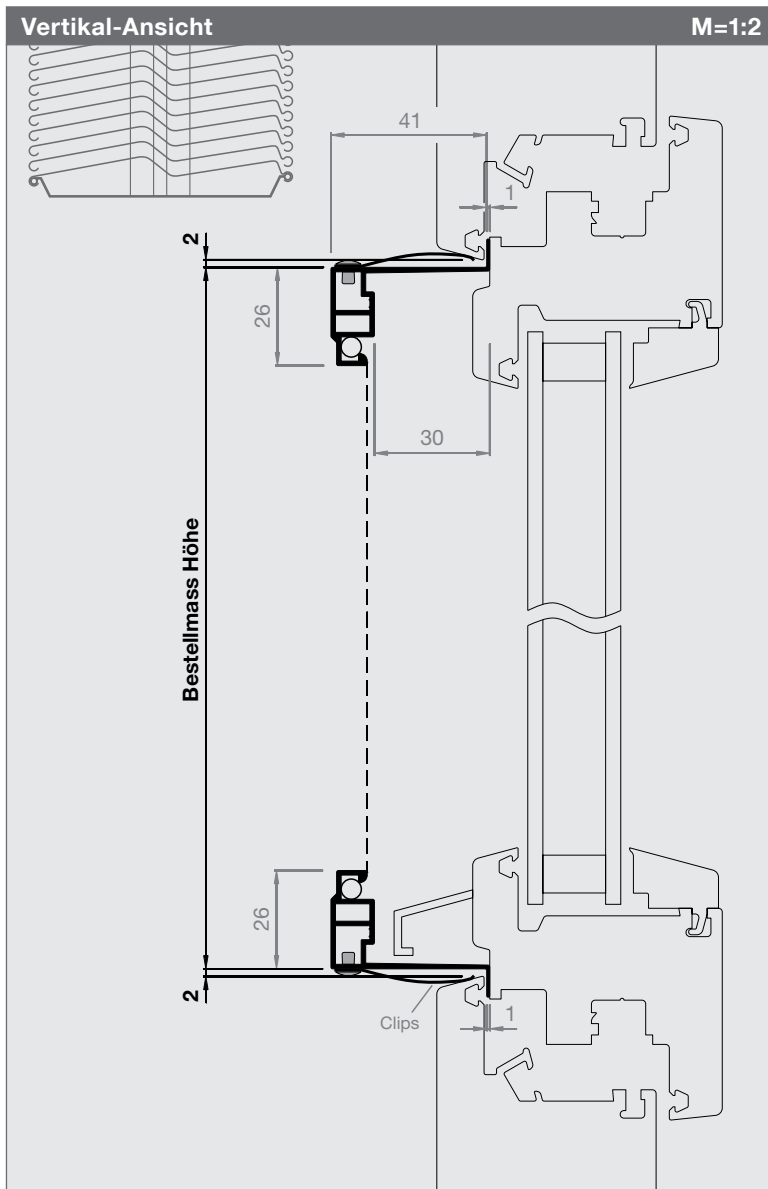

Artikel-Nr.	Preise
4126SR2	S. 22-23

Bestellmasse

Bestellmass Breite

Rahmenlichtmass + 26 mm

Bestellmass Höhe

Rahmenlichtmass - 4 mm

Mass C (0mm bis max. 30mm)

Dichtmass Mittelpartie

Vorsicht

- ClipFix Rahmen ideal für Kunststoff-Fenster
- Mind. 1 mm zw. Flügel und Fensterrahmen
- Fensterrahmenschräge von mind. 10°
- Allfällige Gummidichtungen sollten nicht ins Rahmenlicht ragen (Beschädigungsgefahr)!

Informationen

Größen in mm

Breite 300 - 1800

Höhe 300 - 2400

Mittelsprosse

ab 1801 mm

Messhilfe / Funktionskontrolle

Musterecken-Box, bestehend aus:
6 x ClipFix, 2 x Vario, 1 x 0736LA (S. 171)

Funktion / Montage

ClipFix Rahmen am Fensterrahmen oben ansetzen und dann unten andrücken.

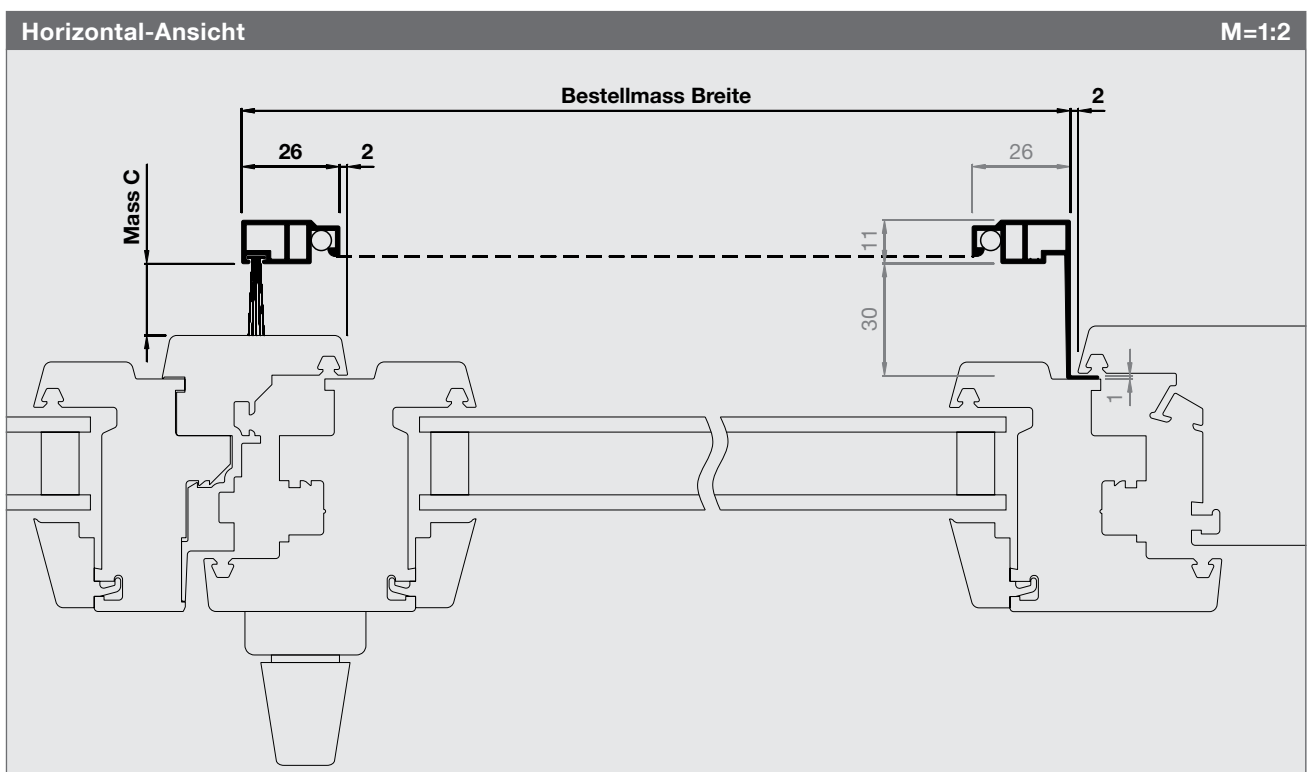

Spannrahmen ClipFix

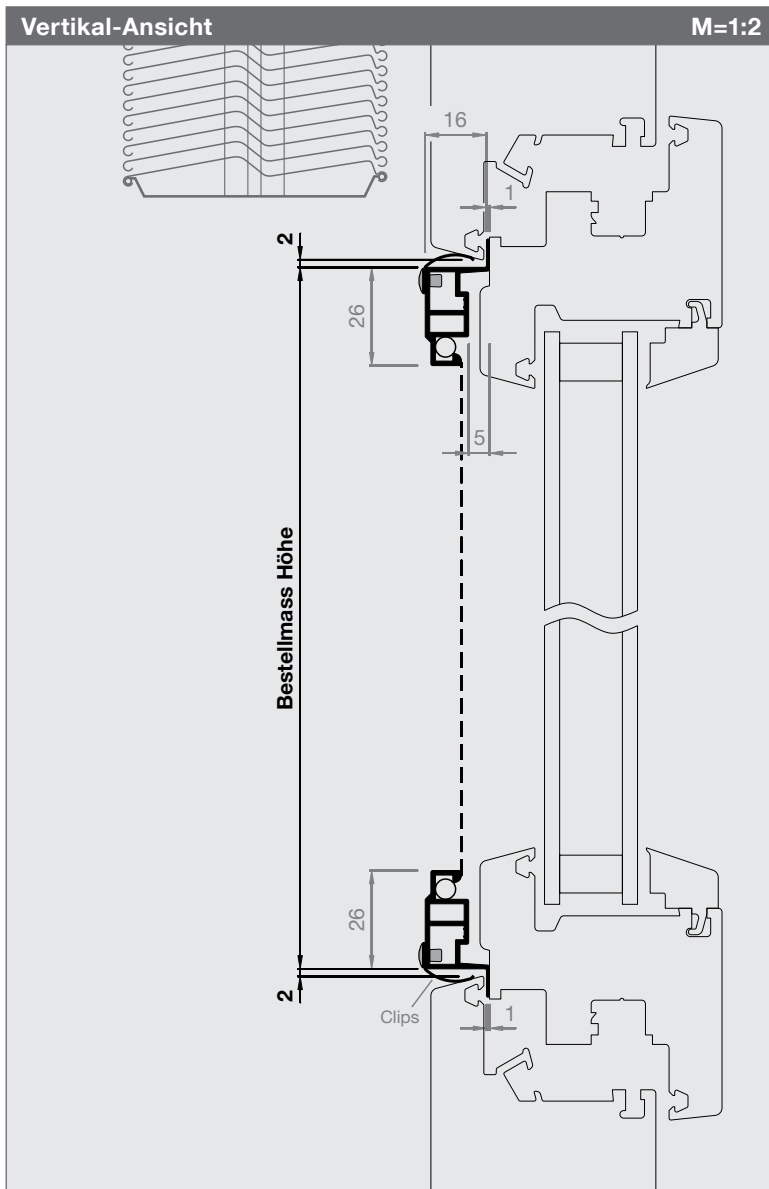

Artikel-Nr.	Preise
1626SR5	S. 22-23

Bestellmasse

Bestellmass Breite
Rahmenlichtmass - 2 mm

Bestellmass Höhe
Rahmenlichtmass - 4 mm

Mass C (Dichtmass Mittelpartie)

Mittelpartie
wenn Schräge < 15°, dann 1626SR6 bestellen

Vorsicht

- ClipFix Rahmen ideal für Kunststoff-Fenster
- Mind. 1 mm zw. Flügel und Fensterrahmen
- Fensterrahmenschräge von mind. 10°
- Allfällige Gummidichtungen sollten nicht ins Rahmenlicht ragen (Beschädigungsgefahr)!

Informationen

Größen in mm
Breite 300 - 1800
Höhe 300 - 2400

Mittelsprosse (ab 1801 mm)

Spannrahmen optimal positionieren
Spannrahmen je nach Bedarf etwas Richtung Mittelpartie schieben.

ClipFix SR5
auch bei 2126SR bis 3126SR möglich

Funktion / Montage

ClipFix Rahmen am Fensterrahmen oben ansetzen und dann unten andrücken.

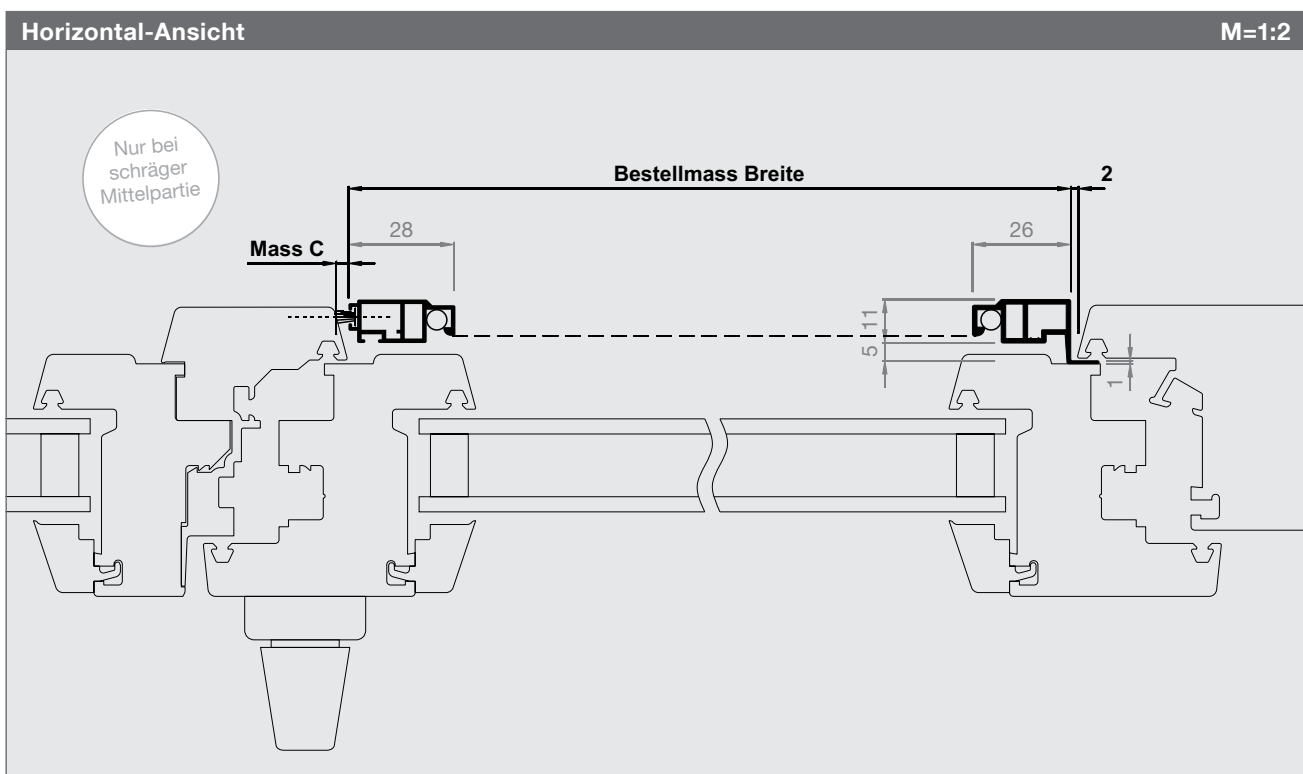

Spannrahmen ClipFix

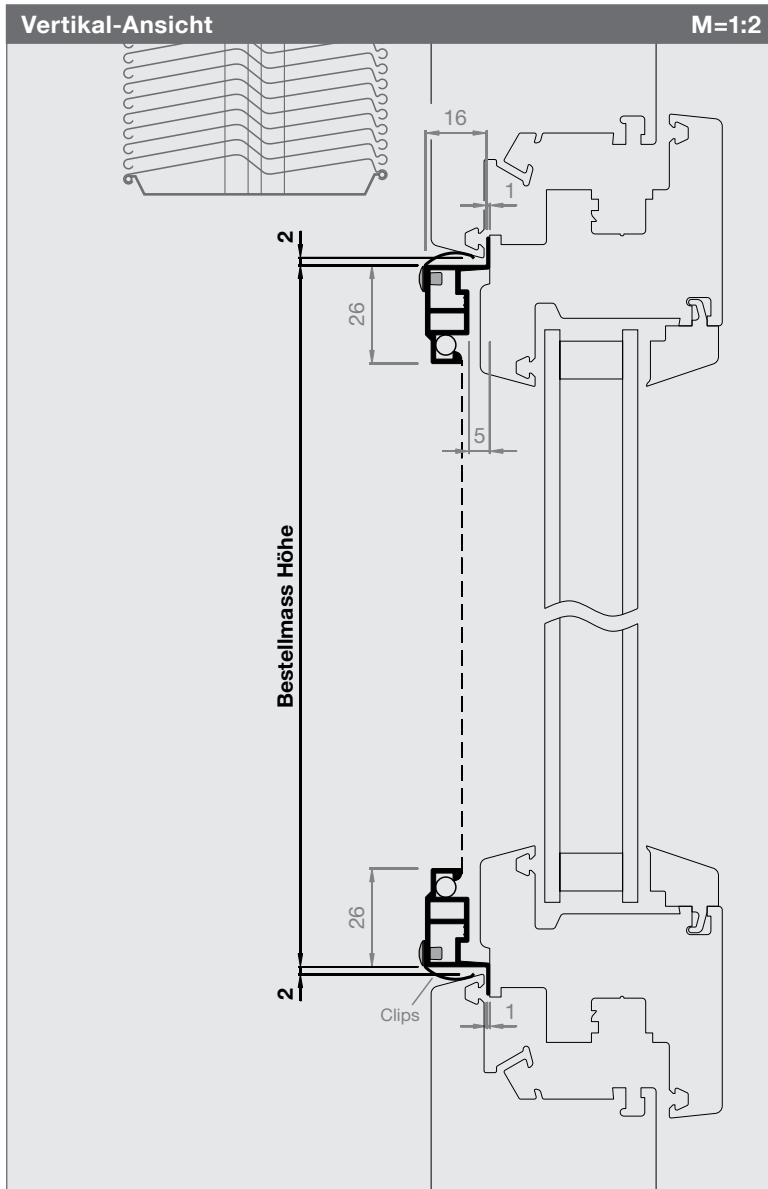

Artikel-Nr.	Preise
1626SR6	S. 22-23

Bestellmasse

Bestellmass Breite
Rahmenlichtmass - 4 mm

Bestellmass Höhe
Rahmenlichtmass - 4 mm

Bürste bei Mittelpartie
Standard = 7 mm
Längere Bürsten auf Wunsch erhältlich

Vorsicht

- ClipFix Rahmen ideal für Kunststoff-Fenster
- Mind. 1 mm zw. Flügel und Fensterrahmen
- Fensterrahmenschräge von mind. 10°
- Allfällige Gummidichtungen sollten nicht ins Rahmenlicht ragen (Beschädigungsgefahr)!

Informationen

Größen in mm
Breite 300 - 1800
Höhe 300 - 2400

Mittelsprosse
ab 1801 mm

Spannrahmen optimal positionieren
Spannrahmen je nach Bedarf etwas Richtung Mittelpartie schieben.

ClipFix SR6
auch bei 2126SR bis 3126SR möglich

Funktion / Montage

ClipFix Rahmen am Fensterrahmen oben ansetzen und dann unten andrücken.

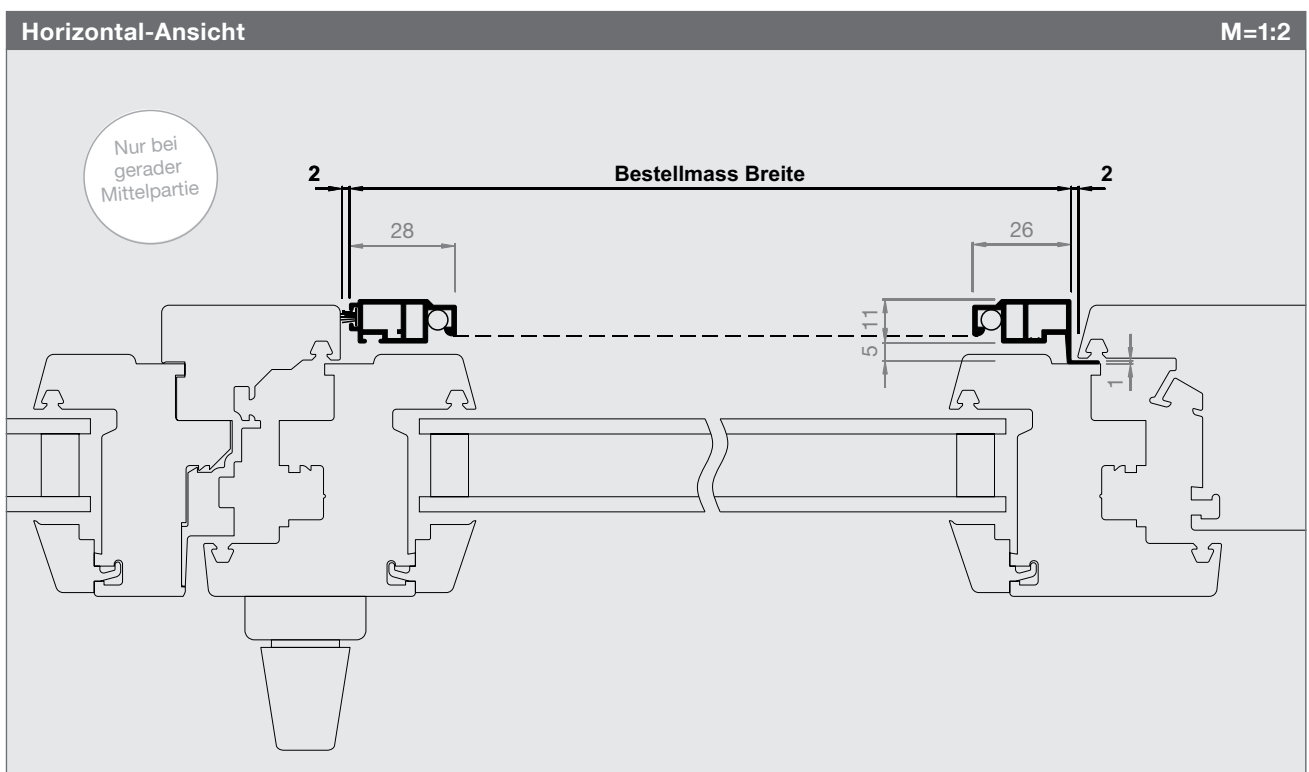

Preisliste Spannrahmen ClipFix

Preise sind fertige Konstruktionspreise exkl. MwSt. Bei Zwischenmassen gilt die nächstgrössere Abmessung. Fahrtkosten und Montage werden separat berechnet. Montagezeit ca. 2 Min.

Spannrahmen ClipFix																	
Höhe	Breite																
	400	500	600	700	800	900	1000	1100	1200	1300	1400	1500	1600	1700	1800	1900	+100
400	200	210	220	225	230	235	240	245	250	255	260	265	270	275	280	345	+10
500	210	215	225	230	235	240	245	250	255	260	265	270	275	280	285	350	+10
600	220	225	230	235	240	245	250	255	260	265	270	275	280	285	290	355	+10
700	225	230	235	241	246	251	256	261	266	271	276	281	286	291	296	361	+10
800	230	235	240	246	252	257	262	267	272	277	282	287	292	297	302	367	+10
900	235	240	245	251	257	263	268	273	278	283	288	293	298	303	308	373	+10
1000	240	245	250	256	262	268	274	279	284	289	294	299	304	309	314	379	+10
1100	245	250	255	261	267	273	279	285	290	295	300	305	310	315	320	385	+10
1200	250	255	260	266	272	278	284	290	296	301	306	311	316	321	326	391	+10
1300	255	260	265	271	277	283	289	295	301	307	312	317	322	327	332	397	+10
1400	260	265	270	276	282	288	294	300	306	312	318	323	328	333	338	403	+10
1500	265	270	275	281	287	293	299	305	311	317	323	330	335	340	345	410	+10
1600	270	275	280	286	292	298	304	310	316	322	328	335	350	355	360	425	+10
1700	275	280	285	291	297	303	309	315	321	327	333	340	355	360	365	430	+10
1800	280	285	290	296	302	308	314	320	326	332	338	345	360	365	370	450	+10
1900	345	350	355	361	367	373	379	385	391	397	403	410	425	430	450	495	+10
2000	365	370	375	381	387	393	399	405	411	417	423	430	445	450	470	515	+10
2100	385	390	395	401	407	413	419	425	431	437	443	450	465	470	490	535	+10
2200	390	395	400	406	412	418	424	430	436	442	448	455	470	475	495	540	+10
2300	395	400	405	411	417	423	429	435	441	447	453	460	475	480	500	545	+10
2400	400	405	410	416	422	428	434	440	446	452	458	465	480	485	505	550	+10
+100	+5	+5	+5	+5	+5	+5	+5	+5	+5	+5	+5	+5	+5	+5	+5	+5	a.A.

Ab 1801 mm wird zur Verstärkung eine Sprosse eingebaut.

Spezialgewebe								SG
Art.Nr.	Gewebeart, Farbe	max. Breite	bis 1 m ²	1 – 1.5m ²	1.5 – 2m ²	2 – 2.5m ²	2.5 – 3m ²	>3m ²
SG00	Fiberglasgewebe Standard, schwarz	3000mm	kein Aufpreis					
SG01	Aluminiumgewebe, silber	1700mm	+40	+60	+80	+100	+120	a.A.
SG02	Aluminiumgewebe, schwarz	1400mm	+40	+60	+80	+100	+120	a.A.
SG03	Fiberglasgewebe fein, grau	1750mm	+60	+80	+100	+120	+140	a.A.
SG04	Fiberglasgewebe fein, schwarz	1750mm	+60	+80	+100	+120	+140	a.A.
SG05	Fiberglasgewebe extra stark, grau	1400mm	+70	+100	+130	+160	+190	a.A.
SG06	Fiberglasgewebe extra stark, schwarz	1400mm	+70	+100	+130	+160	+190	a.A.
SG07	Edelstahlgewebe V2A, silber	1500mm	+80	+100	+120	+140	+160	a.A.
SG07.4	Edelstahlgewebe V4A, silber	1450mm	+100	+120	+140	+160	+180	a.A.
SG08	Edelstahlgewebe V2A fein, silber	1450mm	+100	+130	+160	+190	+210	a.A.
SG10	AntiPoll Genius, schwarz	2300mm	+50	+70	+90	+110	+130	a.A.
SG11	UltraView Fiberglas, schwarz	2300mm	+35	+50	+65	+80	+95	a.A.
SG12	BetterView Fiberglas, schwarz	2300mm	+20	+35	+50	+65	+80	a.A.
SG13	OptiView Edelstahl, schwarz	1100mm	+120	+150	+180	+210	+240	a.A.

Preisberechnung: Aufpreis Spezialgewebe ist dem Produktpreis (B x H) zu addieren.



Gewebespezifikation S. 178

Gewebe ersetzen								EG
Art.Nr.	Gewebeart, Farbe	Pauschale	< 1 m ²	1 – 1.5m ²	1.5 – 2m ²	2 – 2.5m ²	2.5 – 3m ²	>3m ²
EG0	Fiberglasgewebe Standard, grau		40.–	60.–	80.–	100.–	120.–	a.A.
EG00	Fiberglasgewebe Standard, schwarz		40.–	60.–	80.–	100.–	120.–	a.A.
EG*	Grundpauschale für anderen Gewebe generell:	40.–						

Diese Grundpauschale wird zum Spezialgewebe-Aufpreis dazu gezählt. (siehe Preisliste für Spezialgewebe)

Preisliste Spannrahmen ClipFix

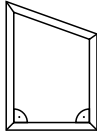
Preise sind fertige Konstruktionspreise exkl. MwSt. Bei Zwischenmassen gilt die nächstgrössere Abmessung.
 Fahrtkosten und Montage werden separat berechnet.

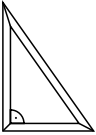
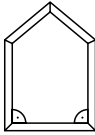
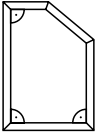
Sonderformen						SF
	SF1	SF2	SF3	SF6	SF7	
						
	4-Eck mit 1 Schrägen	Dreieck ohne rechten Winkel	Dreieck rechtwinklig	5-Eck mit 2 Schrägen	5-Eck mit 1 Schrägen	
Aufpreis bei Massangabe	+195.- / Stk.	+220.- / Stk.	+195.- / Stk.	+300.- / Stk.	+230.- / Stk.	
Aufpreis nach Schablone	+265.- / Stk.	+290.- / Stk.	+265.- / Stk.	+375.- / Stk.	+300.- / Stk.	
Preisberechnung: Aufpreis Sonderform ist dem Produktpreis (B x H) zu addieren. Weitere Formen (Kreis, Trapez, etc.) auf Anfrage.						

Sonderlackierung						SL
Aufpreis Pulverbeschichten Rahmen in RAL, NCS, IGP (m = Profil-Laufmeter)						
		bis 8 m	bis 20 m	bis 50 m	bis 100 m	>100 m
SL0	Aufpreis Pulverbeschichten bis 8 m pro Sonderfarbe (Grundpauschale)	+176.-				
SL1	Aufpreis Pulverbeschichten ab 8 m pro Sonderfarbe (Aufpreis / m)		+22.-	+20.-	+18.-	a.A.
Die Grundpauschale entfällt bei mehr als 8 m Profil-Laufmetern pro Sonderfarbe.						
Diese Aufpreise gelten nur für Lagerfarben. Für alle anderen Farben fallen höhere Kosten an. Weitere Auskünfte auf Anfrage.						

Notizen

Spannrahmen Vario

Holz- und Metallfenster sind in unzähligen Varianten erhältlich. Deshalb verlangen sie nach einem variablen Spannrahmen, der jede Herausforderung bewältigt. Der Rollfix Spannrahmen Vario bietet eine saubere Lösung für jeden Fenstertyp, die individuell angepasst werden kann.



Einhängewinkel oben gefedert

Montage ganz ohne Werkzeuge. Die Einhängewinkel werden dank Federkraft nach oben gedrückt.

Der maximale Federweg beträgt 30 mm. Dadurch können auch grössere Masstoleranzen ausgeglichen werden.

Die stufenlose Verriegelung sichert den Spannrahmen zusätzlich.

Spannrahmen durch Fensteröffnung führen, oben die Einhängewinkel am Fensterrahmen ansetzen, nach oben drücken und unten aufsetzen. Verriegelung zudrücken - fertig.

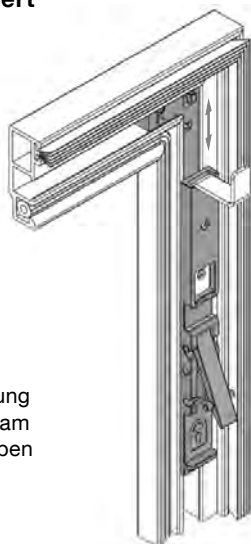

Einhängewinkel unten

Die Einhängewinkel unten werden ab Werk bei 20 mm ab UK Rahmen voreingestellt.

Diese Position lässt sich vor Ort an die Baugegebenheiten anpassen. Die Einhängewinkel sind in der Höhe stufenlos und frei einstellbar.

Dazu den Deckel nach oben schieben, Schraube lösen (T10), bis zur gewünschten Position verschieben, Schraube wieder fest anziehen (mind. 0.8 - 1 Nm) und dann den Deckel schliessen.

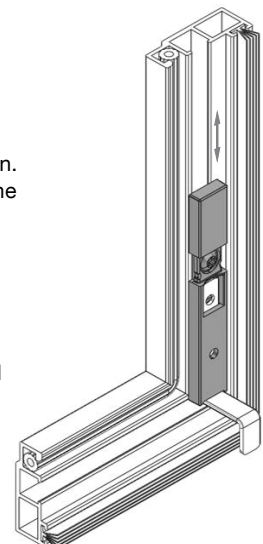

Verwendete Profile

(M=1:2)

Systeme mit gefederten Einhängewinkeln

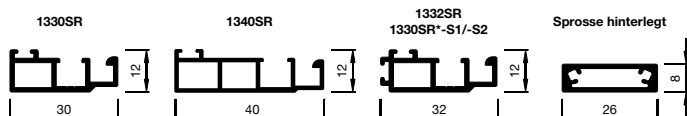

Systeme mit manuell verschiebbaren Einhängewinkeln

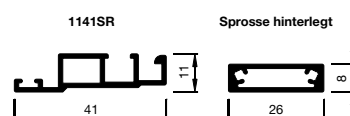

Spannrahmen Vario gefedert

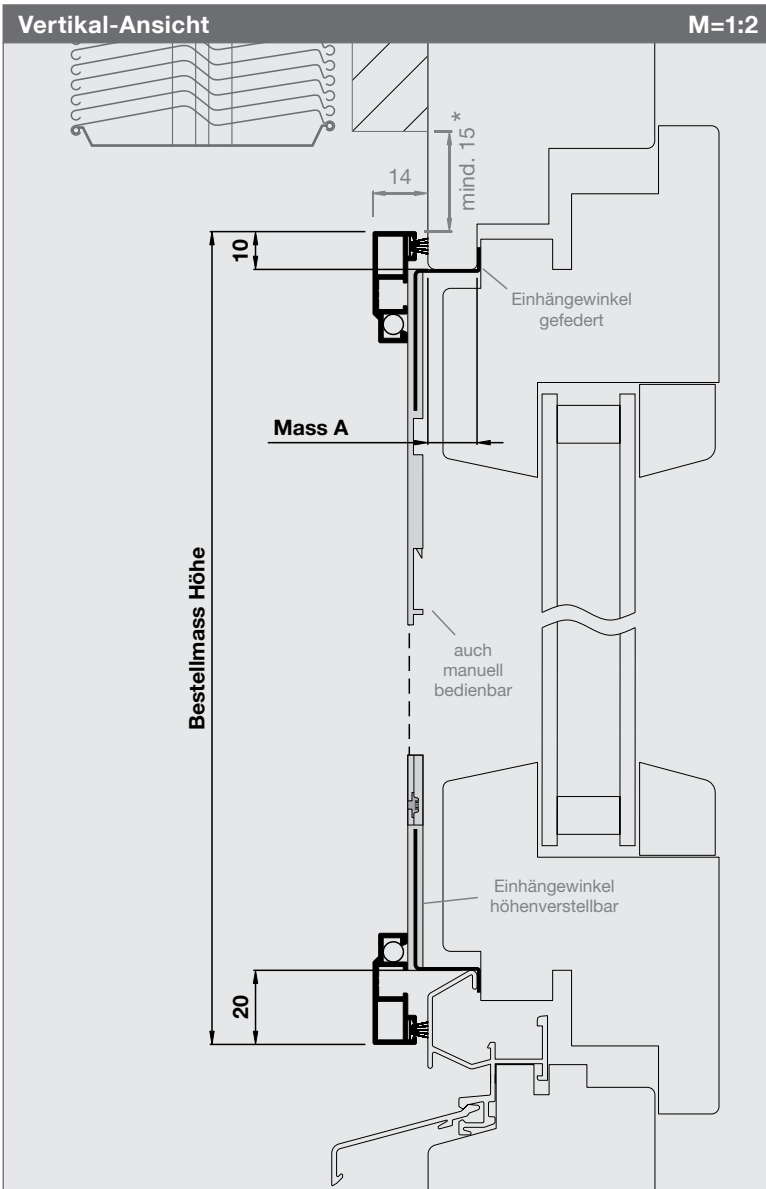

Artikel-Nr.	Preise
1330SR1	S. 38-39

Bestellmasse
Bestellmass Breite Rahmenlichtmass + 20 mm
Bestellmass Höhe Rahmenlichtmass + 30 mm
Mass A (2 mm bis max. 32 mm) Fensterrahmendicke generell aufrunden
Vorsicht Festen Halt der Einhängewinkel U + O prüfen

Informationen
Größen in mm Breite 300 - 1800 Höhe 300 - 2400
Mittelsprosse (Standard ab 1801 mm)
Bürsten Standard = 6 mm
Seitliche Einhängewinkel (ab 1501 mm)
* Verschiebespiel: Gefederte Bedienung mind. 15 mm Manuelle Bedienung mind. 2 mm

Funktion / Montage
Einhängewinkel oben ansetzen, Rahmen nach oben schieben, unten heranziehen und abstellen. Verriegelung schliessen

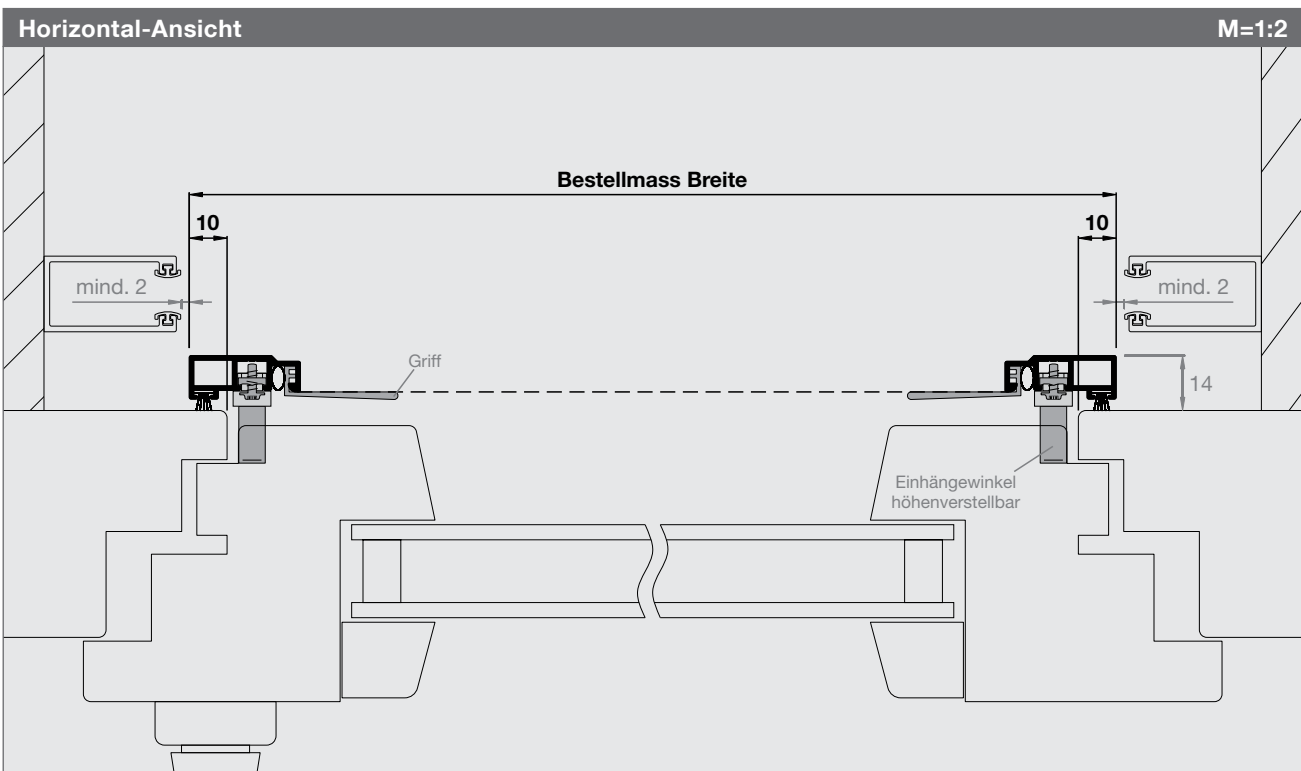

Spannrahmen Vario gefedert

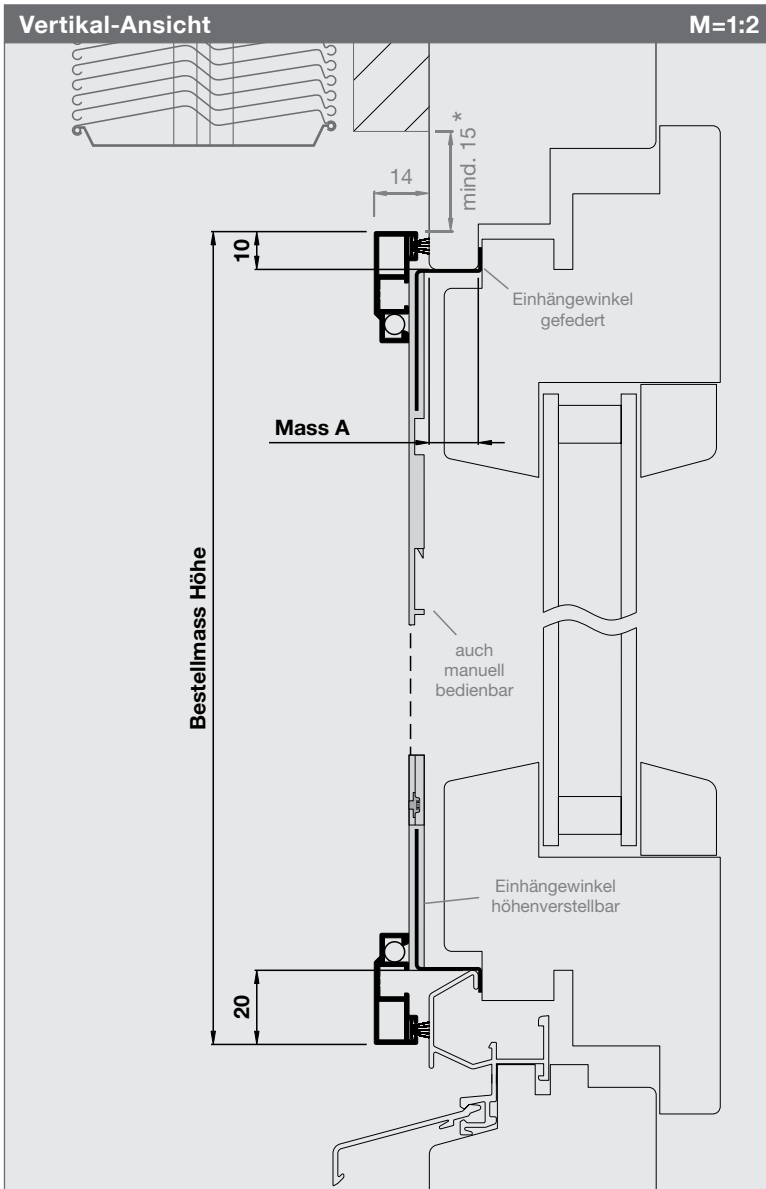

Artikel-Nr.	Preise
1330SR2	S.38-39

Bestellmasse
Bestellmass Breite Rahmenlichtmass + 20 mm
Bestellmass Höhe Rahmenlichtmass + 30 mm
Mass A (2 mm bis max. 32 mm) Fensterrahmendicke generell aufrunden
Mass C (max. 20 mm) Dichtmass Mittelpartie: L oder R
Vorsicht Festen Halt der Einhängewinkel U + O prüfen

Informationen
Größen in mm Breite 300 - 1800 Höhe 300 - 2400
Mittelsprosse (Standard ab 1801 mm)
Bürsten (Standard = 6 mm, ausser Stulp)
Seitliche Einhängewinkel (ab 1501 mm)
* Verschiebespiel: Gefederte Bedienung mind. 15 mm Manuelle Bedienung mind. 2 mm

Funktion / Montage
Einhängewinkel oben ansetzen, Rahmen nach oben schieben, unten heranziehen und abstellen. Verriegelung schliessen

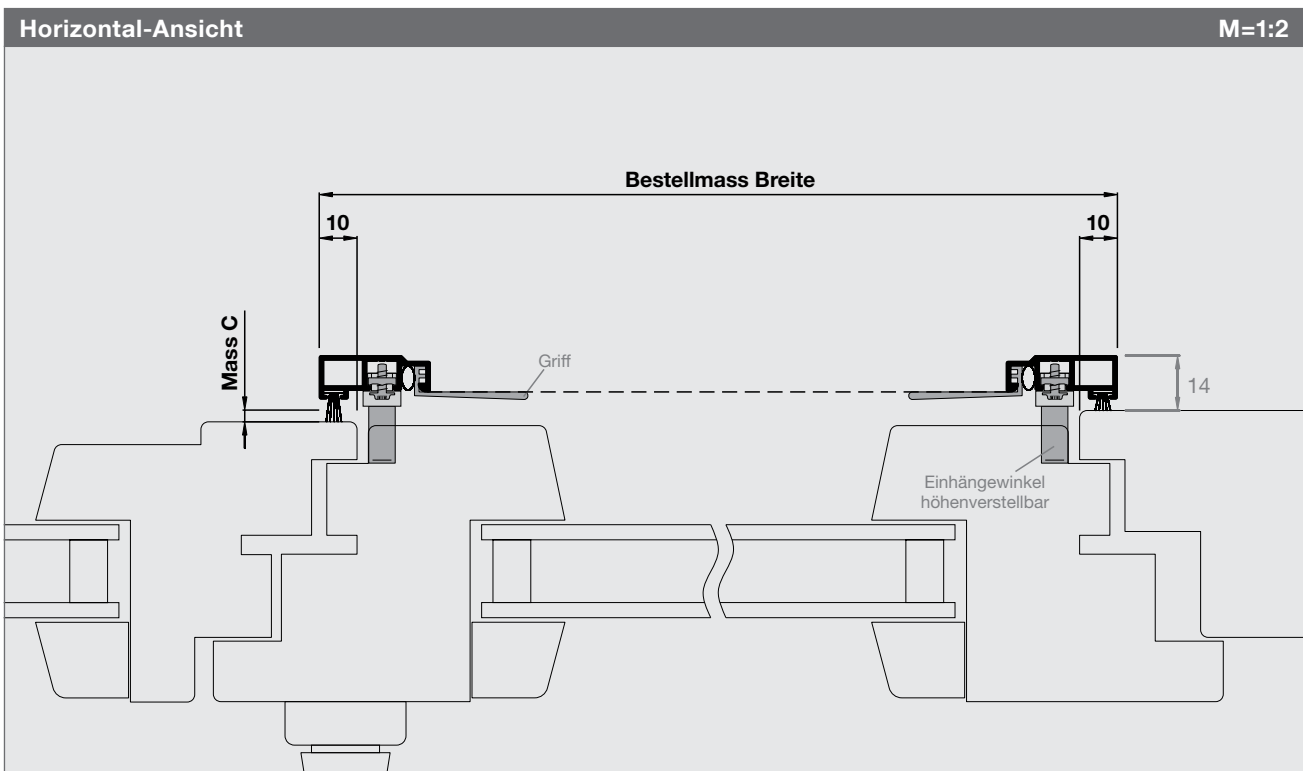

Spannrahmen Vario gefedert

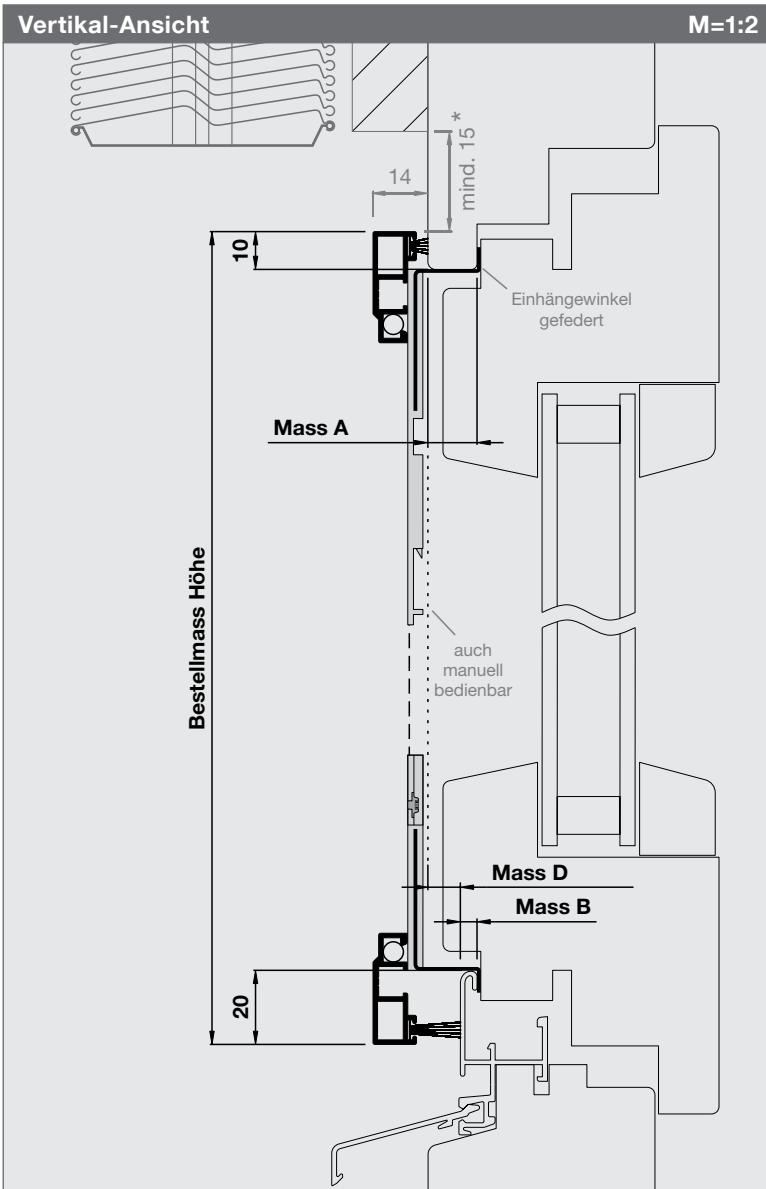

Artikel-Nr.	Preise
1330SR3	S. 38-39

Bestellmasse
Bestellmass Breite Rahmenlichtmass + 20 mm
Bestellmass Höhe Rahmenlichtmass + 30 mm
Mass A (2 mm bis max. 32 mm) Fensterrahmendicke generell aufrunden
Mass B (B + D = max. 32 mm) Dicke Wetterschenkel
Mass D (max. 20 mm) Dichtmass Wetterschenkel
Vorsicht Festen Halt der Einhängewinkel U + O prüfen

Informationen
Größen in mm Breite 300 - 1800 Höhe 300 - 2400
Mittelsprosse (Standard ab 1801 mm)
Bürsten (Standard = 6 mm, ausser unten)
Seitliche Einhängewinkel (ab 1501 mm)
* Verschiebespiel: Gefederte Bedienung mind. 15 mm Manuelle Bedienung mind. 2 mm
Funktion / Montage Einhängewinkel oben ansetzen, Rahmen nach oben schieben, unten heranziehen und abstellen. Verriegelung schliessen

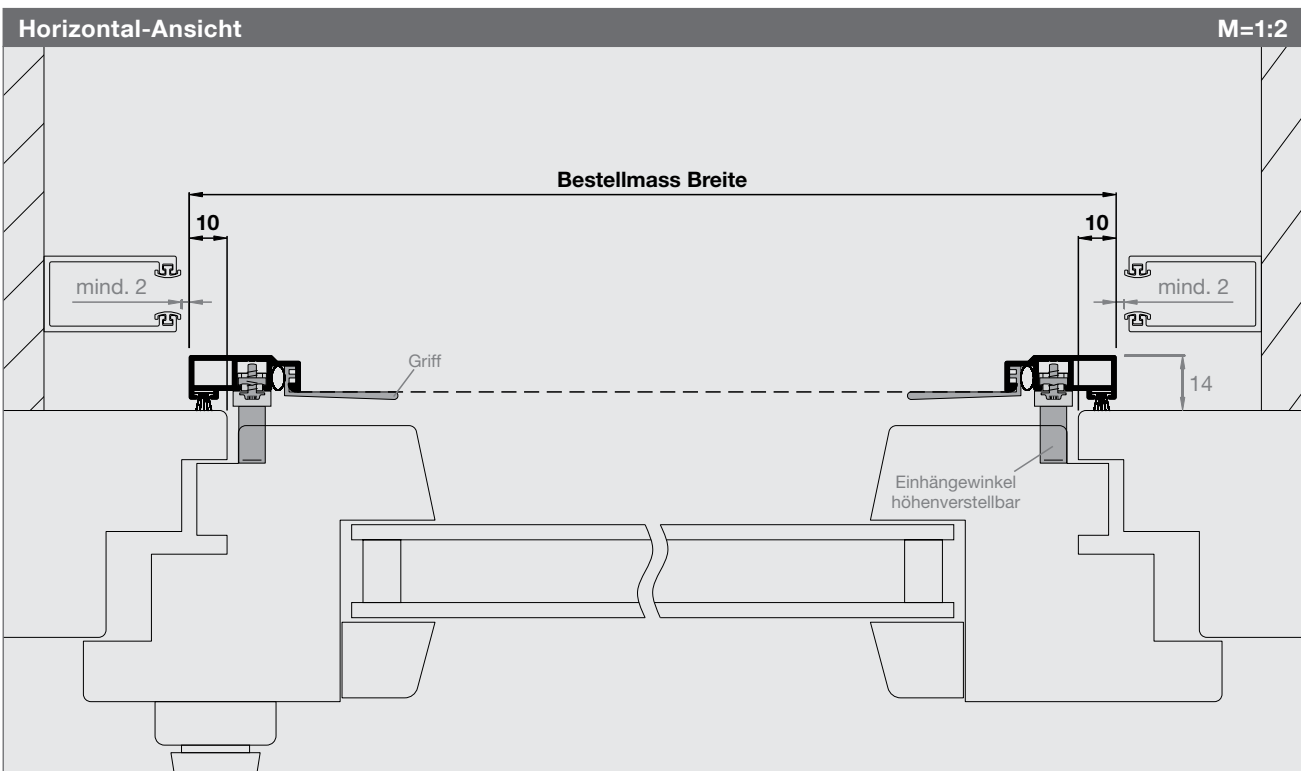

Spannrahmen Vario gefedert

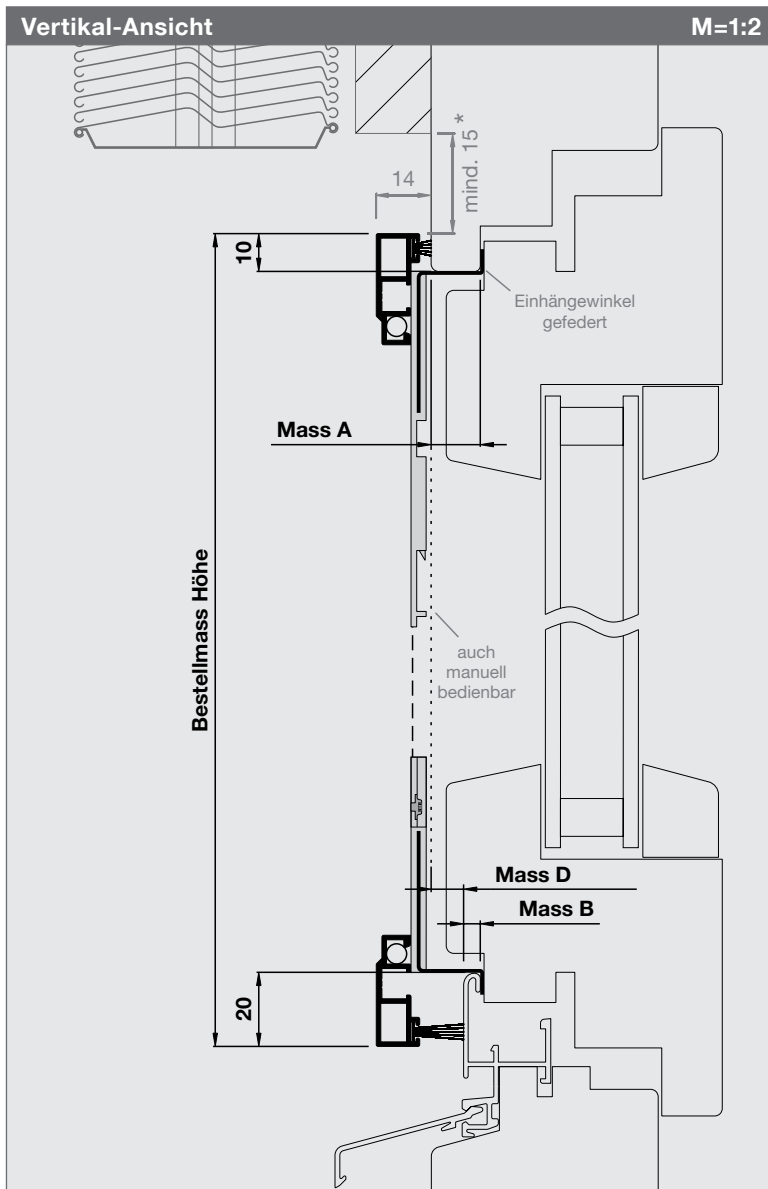

Artikel-Nr.

Preise

1330SR4

S. 38-39

Bestellmasse

Bestellmass Breite

Rahmenlichtmass + 20 mm

Bestellmass Höhe

Rahmenlichtmass + 30 mm

Mass A (2 mm bis max. 32 mm)

Fensterrahmendicke generell aufrunden

Mass B (B + D = max. 32 mm)

Dicke Wetterschenkel

Mass D (max. 20 mm)

Dichtmass Wetterschenkel

Mass C (max. 20 mm)

Dichtmass Mittelpartie: L oder R

Vorsicht

Festen Halt der Eihängewinkel U + O prüfen

Informationen

Größen in mm

Breite 300 - 1800 Höhe 300 - 2400

Mittelsprosse (Standard ab 1801 mm)

* Verschiebespiel:

Gefederte Bedienung mind. 15 mm

Manuelle Bedienung mind. 2 mm

Funktion / Montage

Einhängewinkel oben ansetzen, Rahmen nach oben schieben, unten heranziehen und abstellen. Verriegelung schliessen

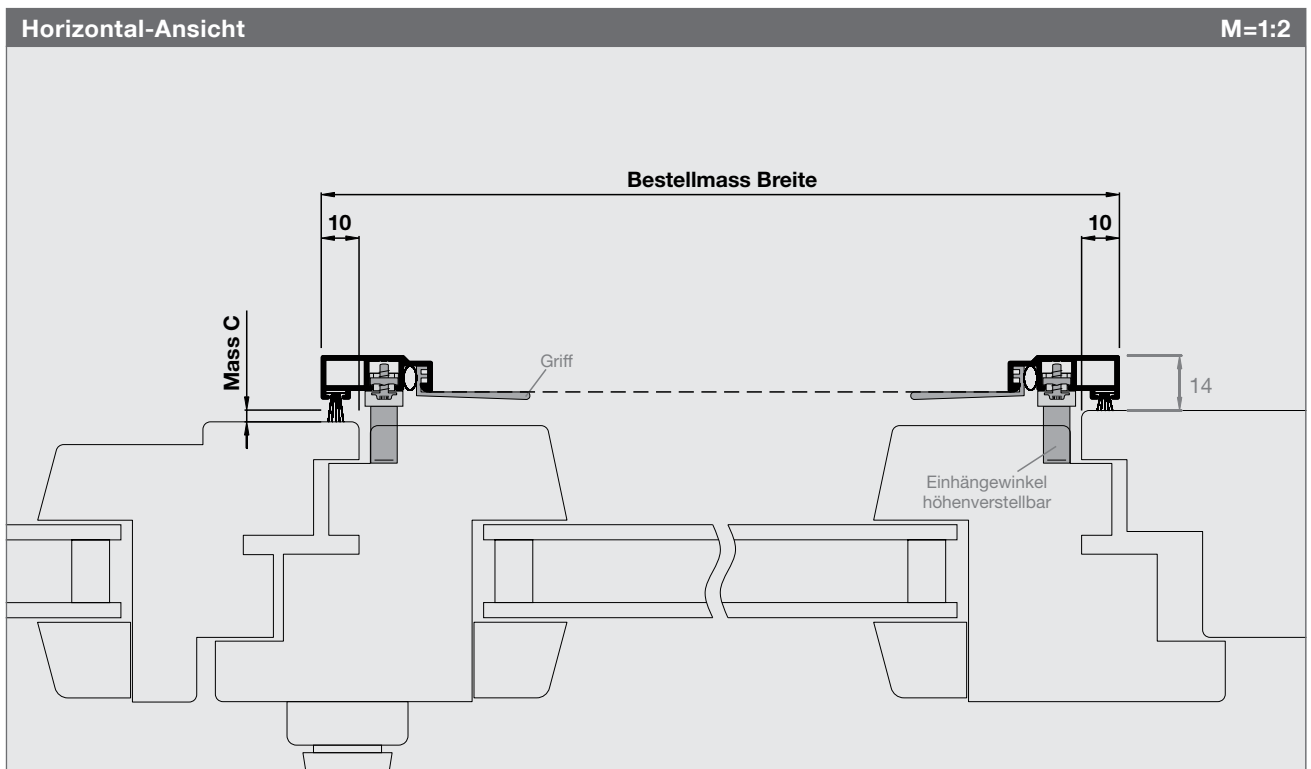

Spannrahmen Vario gefedert

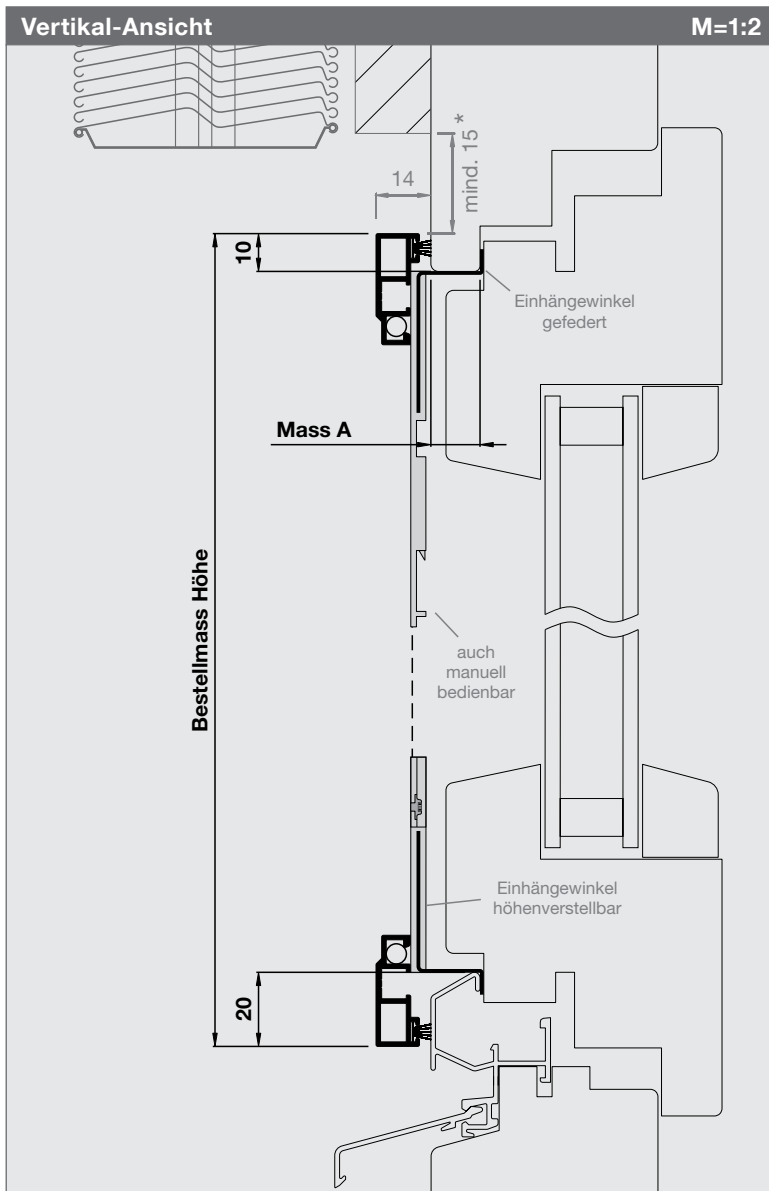

Artikel-Nr.	Preise
1330SR5	S. 38-39

Bestellmasse
Bestellmass Breite Rahmenlichtmass - 2 mm
Bestellmass Höhe Rahmenlichtmass + 30 mm
Mass A (2 mm bis max. 32 mm) Fensterrahmendicke generell aufrunden
Achtung - nur montierbar wenn: Ober/unterhalb Rahmenlicht mind. 35 mm Luft
Vorsicht Festen Halt der Einhängewinkel U + O prüfen

Informationen
Größen in mm Breite 300 - 1800 Höhe 300 - 2400
Mittelsprosse (Standard ab 1801 mm)
Bürsten (Standard = 6 mm, L + R = 20 mm)
Seitliche Einhängewinkel (ab 1501 mm)
* Verschiebespiel: Gefederte Bedienung mind. 15 mm Manuelle Bedienung mind. 2 mm

Funktion / Montage
Einhängewinkel oben ansetzen, Rahmen nach oben schieben, unten heranziehen und abstellen. Verriegelung schliessen

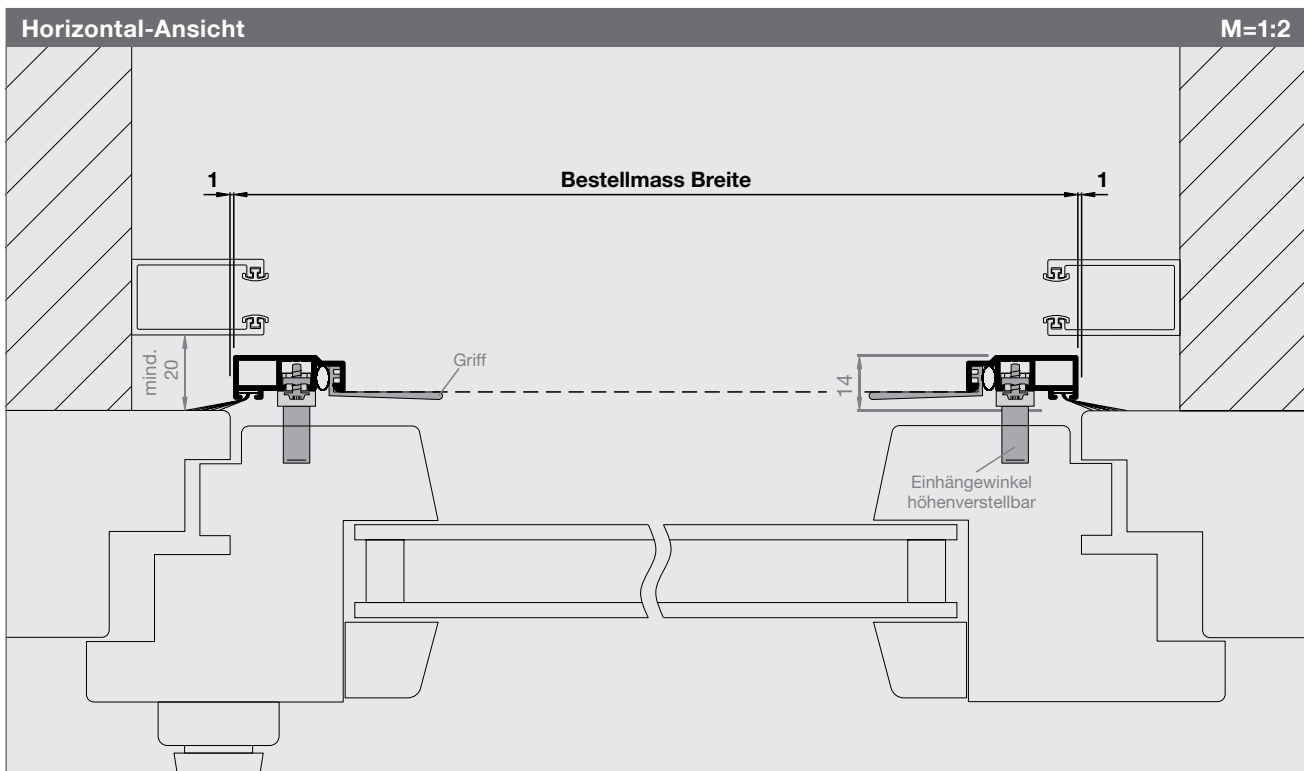

Spannrahmen Vario gefedert

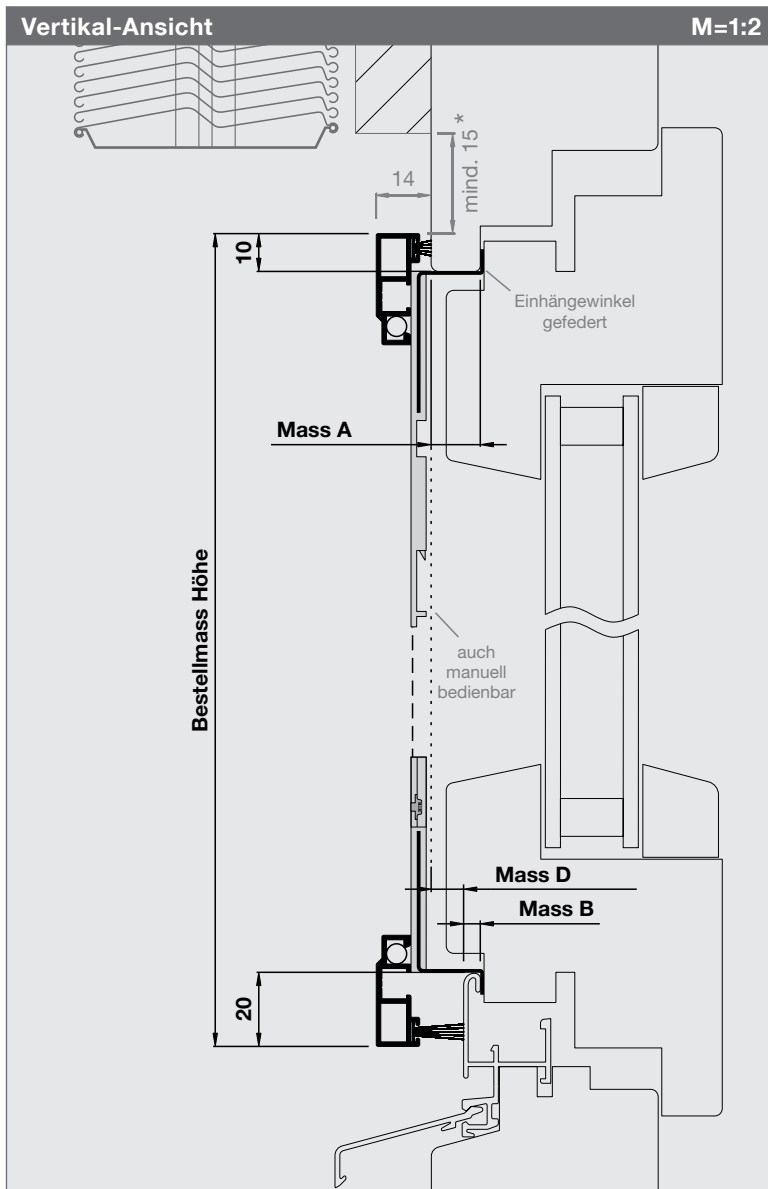

Artikel-Nr.	Preise
1330SR6	S. 38-39

Bestellmasse

Bestellmass Breite
Rahmenlichtmass - 2 mm

Bestellmass Höhe
Rahmenlichtmass + 30 mm

Mass A (2 mm bis max. 32 mm)
Fensterrahmendicke generell aufrunden

Mass B (B + D = max. 32 mm)
Dicke Wetterschenkel

Mass D (max. 20 mm)
Dichtmass Wetterschenkel

Achtung - nur montierbar wenn:
Ober/unterhalb Rahmenlicht mind. 35 mm Luft

Vorsicht
Festen Halt der Eihängewinkel U + O prüfen

Informationen

Größen in mm (siehe Preisliste)

Mittelsprosse (Standard ab 1801 mm)

Bürsten (Standard O = 6 mm, L + R = 20 mm)

Seitliche Eihängewinkel (ab 1501 mm)

* **Verschiebespiel:** (siehe Infos beim SR5)

Funktion / Montage

Eihängewinkel oben ansetzen, Rahmen nach oben schieben, unten heranziehen und abstellen. Verriegelung schliessen

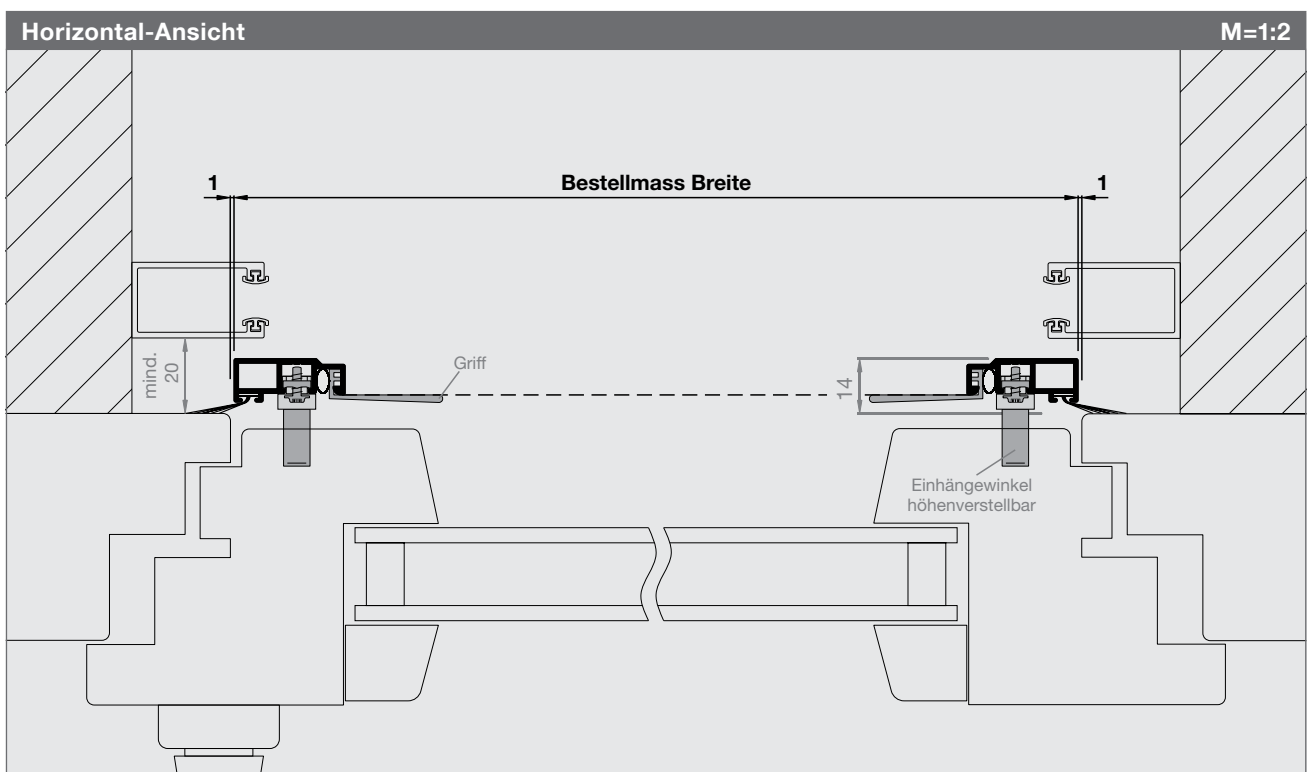

Spannrahmen Vario gefedert

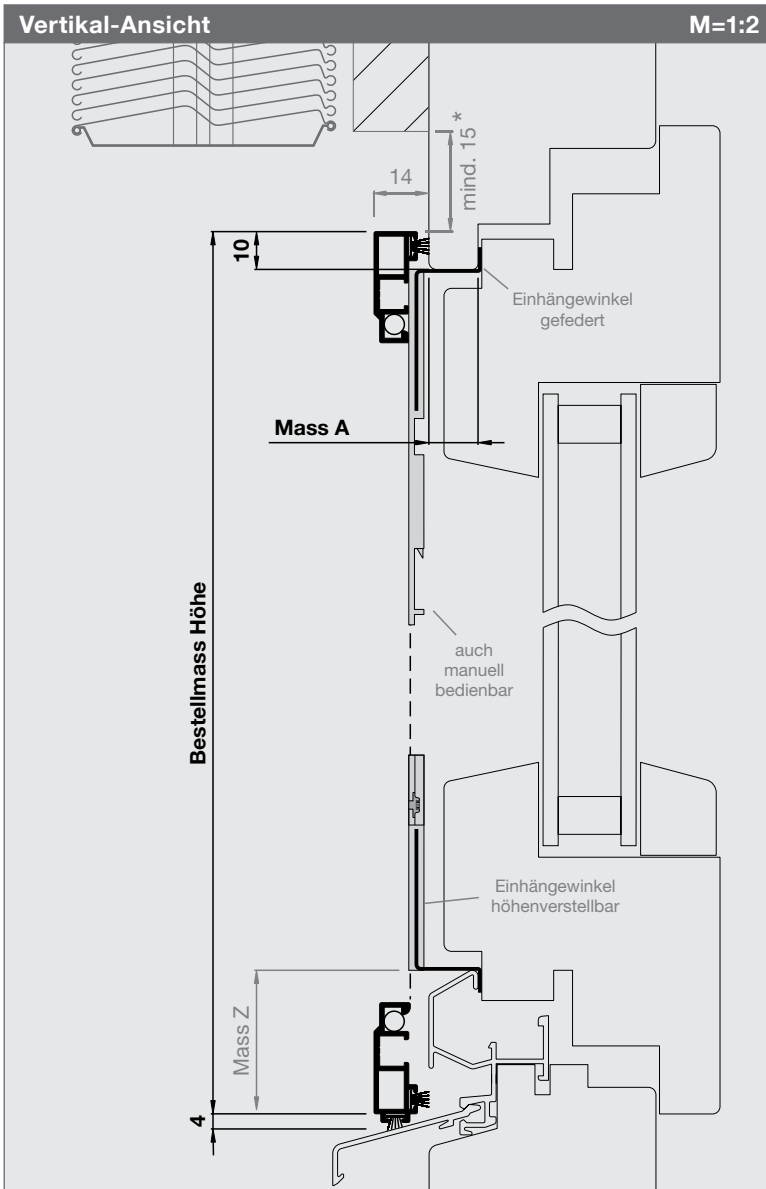

Artikel-Nr.	Preise
1330SR1-S1	S. 38-39

Bestellmasse
Bestellmass Breite Rahmenlichtmass + 20 mm
Bestellmass Höhe Rahmenlicht oben bis Wetterschenkel + 5 mm
Mass A (2 mm bis max. 32 mm) Fensterrahmendicke generell aufrunden
Profil mit Aussennut unten (Standard) Varianten: O, U oder O + U (bitte angeben)
Mass Z (ohne Angaben = 20 mm ab Werk)
Vorsicht Festen Halt der Eihängewinkel U + O prüfen

Informationen
Größen in mm Breite 300 - 1800 Höhe 300 - 2400
Mittelsprosse (Standard ab 1801 mm)
Bürsten Innennut / Aussennut Standard = 6 mm (siehe Detailschnitte)
* Verschiebespiel: Gefederte Bedienung mind. 15 mm Manuelle Bedienung mind. 2 mm
Vario-Variante S1 auch bei 1330SR2 bis 1330SR6 möglich

Funktion / Montage
Einhängewinkel oben ansetzen, Rahmen nach oben schieben, unten heranziehen und abstellen. Verriegelung schliessen

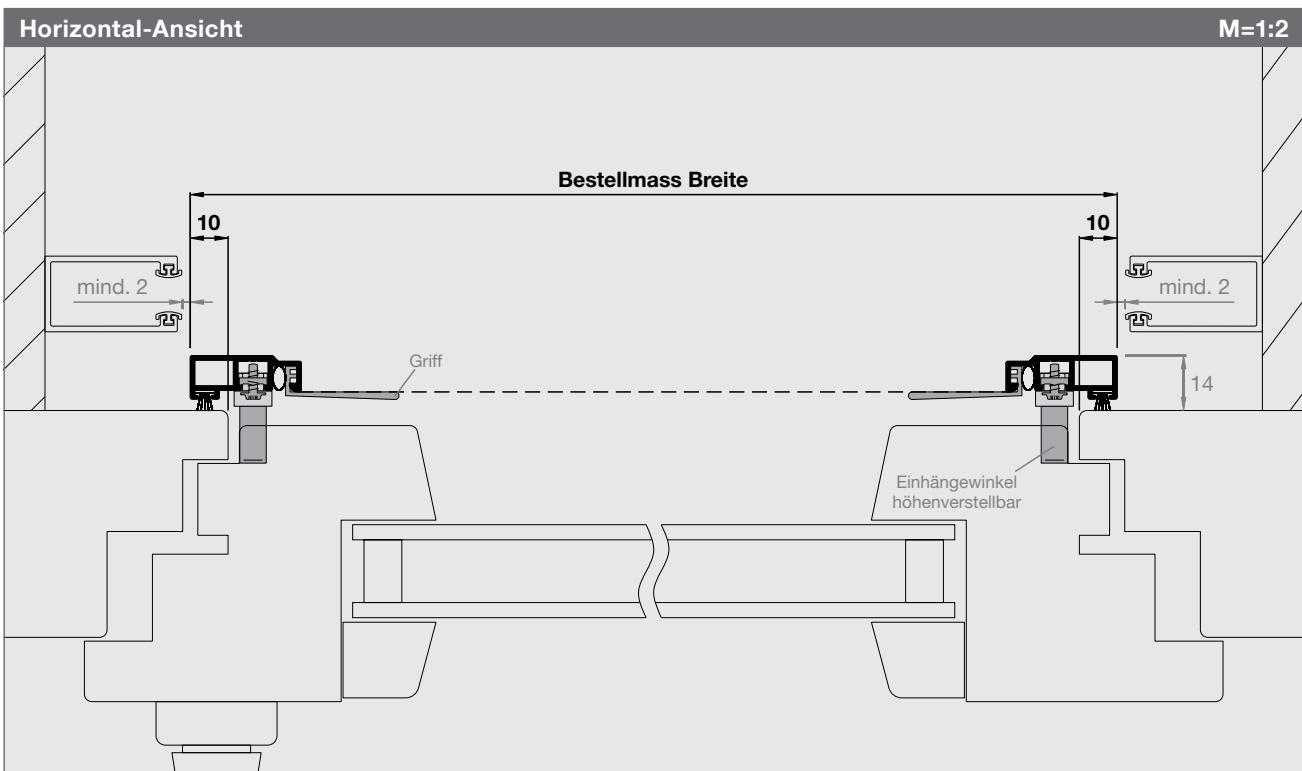

Spannrahmen Vario gefedert

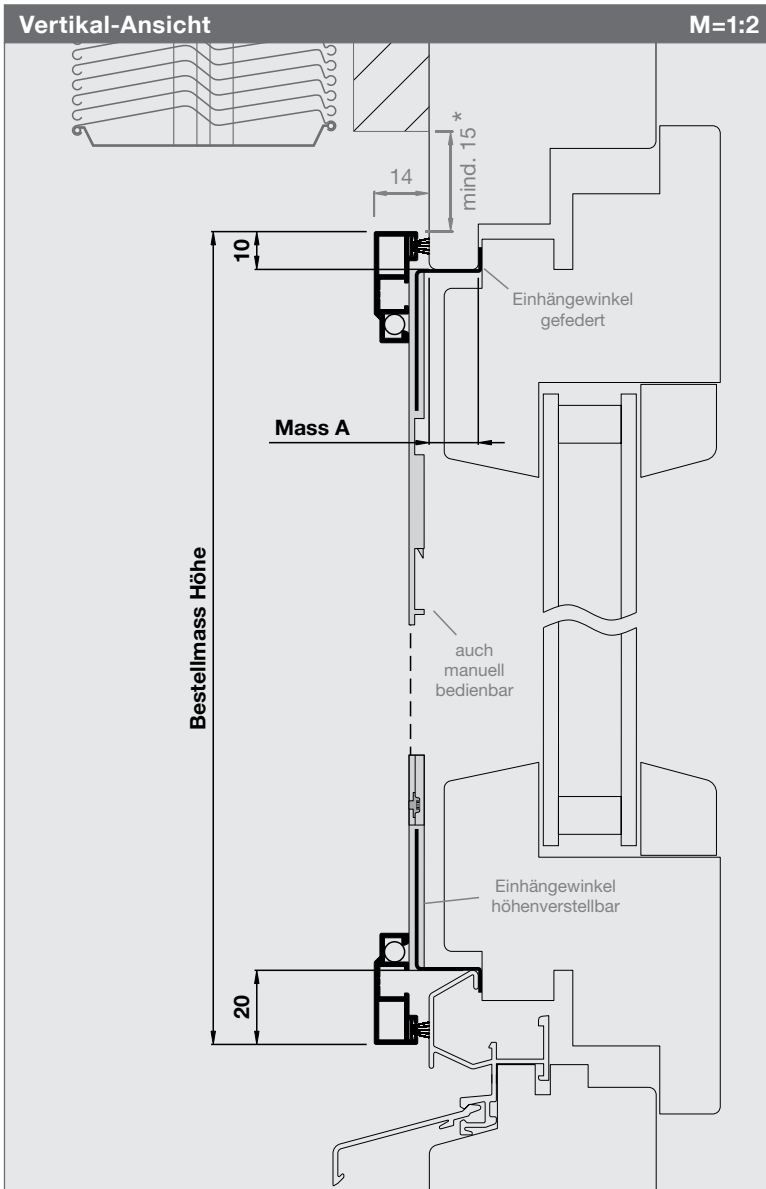

Artikel-Nr.	Preise
1330SR1-S2	S.38-39

Bestellmasse

Bestellmass Breite
Rahmenlicht L/R bis Mauerwerk + 5 mm

Bestellmass Höhe
Rahmenlichtmass + 30 mm

Mass A (2 mm bis max. 32 mm)
Fensterrahmendicke generell aufrunden

Profil mit Aussennut seitlich
Varianten: L, R oder L + R (bitte angeben)

Vorsicht
Festen Halt der Einhängewinkel U + O prüfen

Informationen

Größen in mm
Breite 300 - 1800
Höhe 300 - 2400

Mittelsprosse (Standard ab 1801 mm)

Bürsten Innennut / Aussennut
Standard = 6 mm (siehe Detailschnitte)

*** Verschiebespiel:**
Gefederte Bedienung mind. 15 mm
Manuelle Bedienung mind. 2 mm

Vario-Variante S2
auch bei 1330SR2 bis 1330SR4 möglich

Funktion / Montage

Einhängewinkel oben ansetzen, Rahmen nach oben schieben, unten heranziehen und abstellen. Verriegelung schliessen

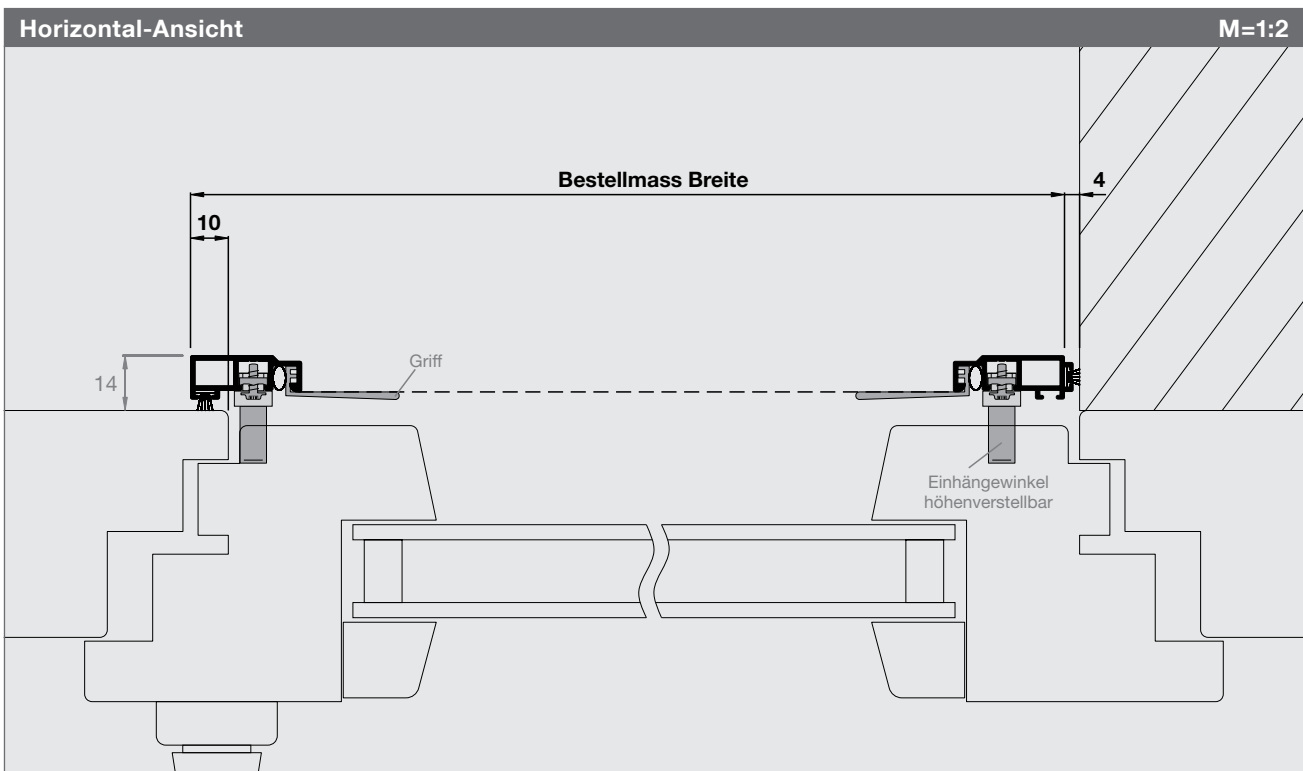

Spannrahmen Vario gefedert

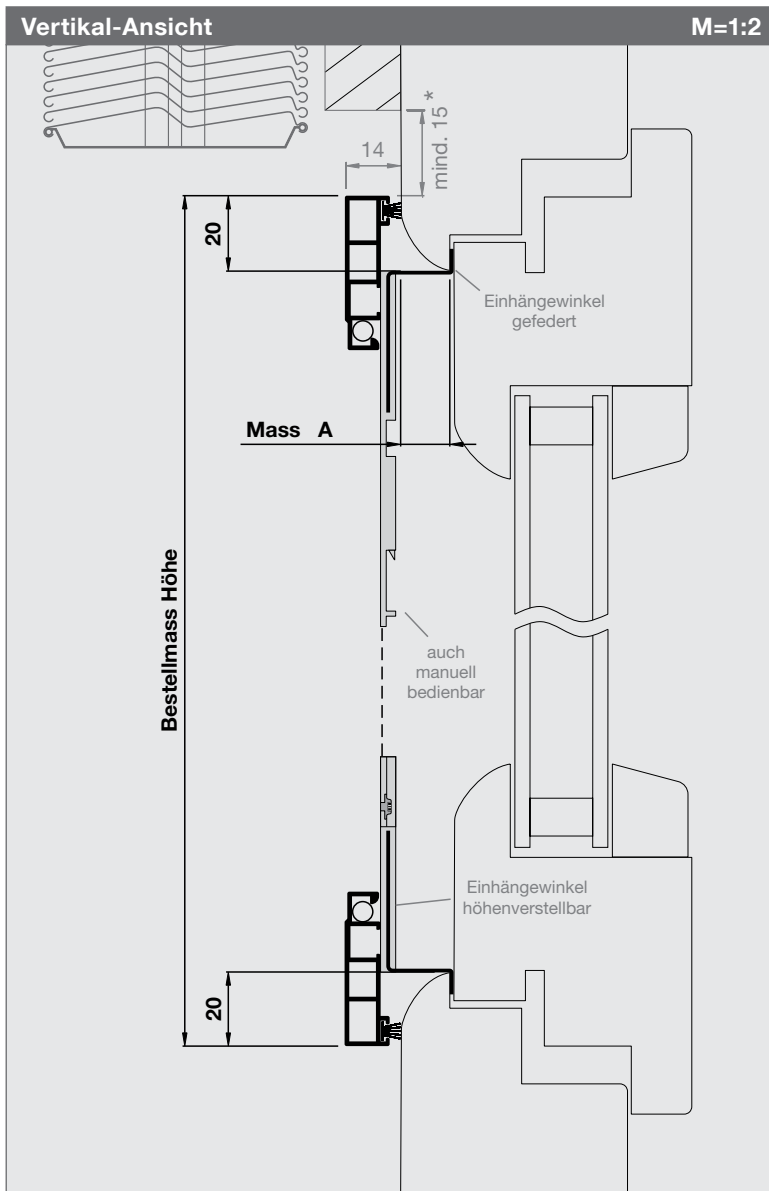

Artikel-Nr.	Preise
1340SR1	S. 38-39

Bestellmasse
Bestellmass Breite Rahmenlichtmass + 40 mm
Bestellmass Höhe Rahmenlichtmass + 40 mm
Mass A (2 mm bis max. 32 mm) Fensterrahmendicke generell aufrunden
Vorsicht Festen Halt der Eihängewinkel U + O prüfen

Informationen
Größen in mm Breite 300 - 1800 Höhe 300 - 2400
Mittelsprosse (Standard ab 2201 mm)
Bürsten Standard = 6 mm
Seitliche Eihängewinkel (ab 1501 mm)
* Verschiebespiel: Gefederte Bedienung mind. 15 mm Manuelle Bedienung mind. 2 mm
Varianten SR2-SR4 möglich siehe Detailschnitte 1330SR2-SR4

Funktion / Montage
Eihängewinkel oben ansetzen, Rahmen nach oben schieben, unten heranziehen und abstellen. Verriegelung schliessen

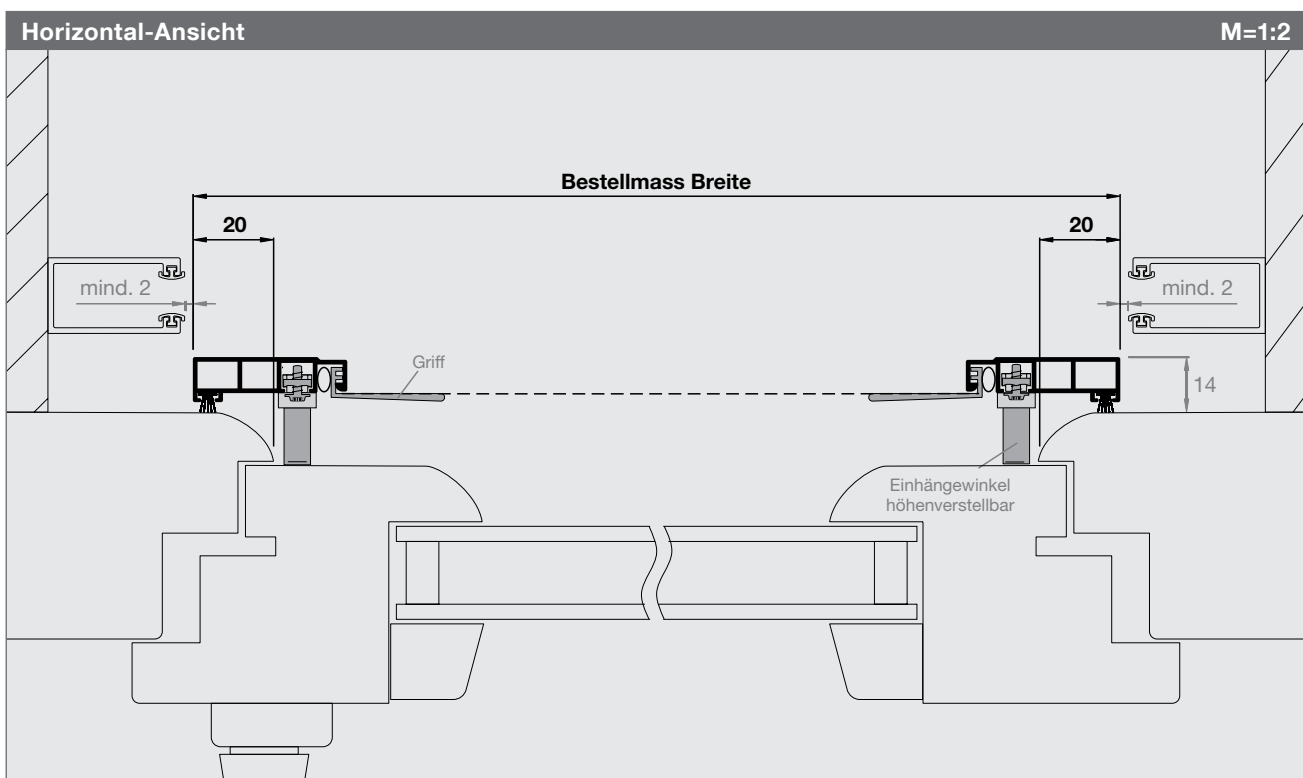

Spannrahmen Vario gefedert

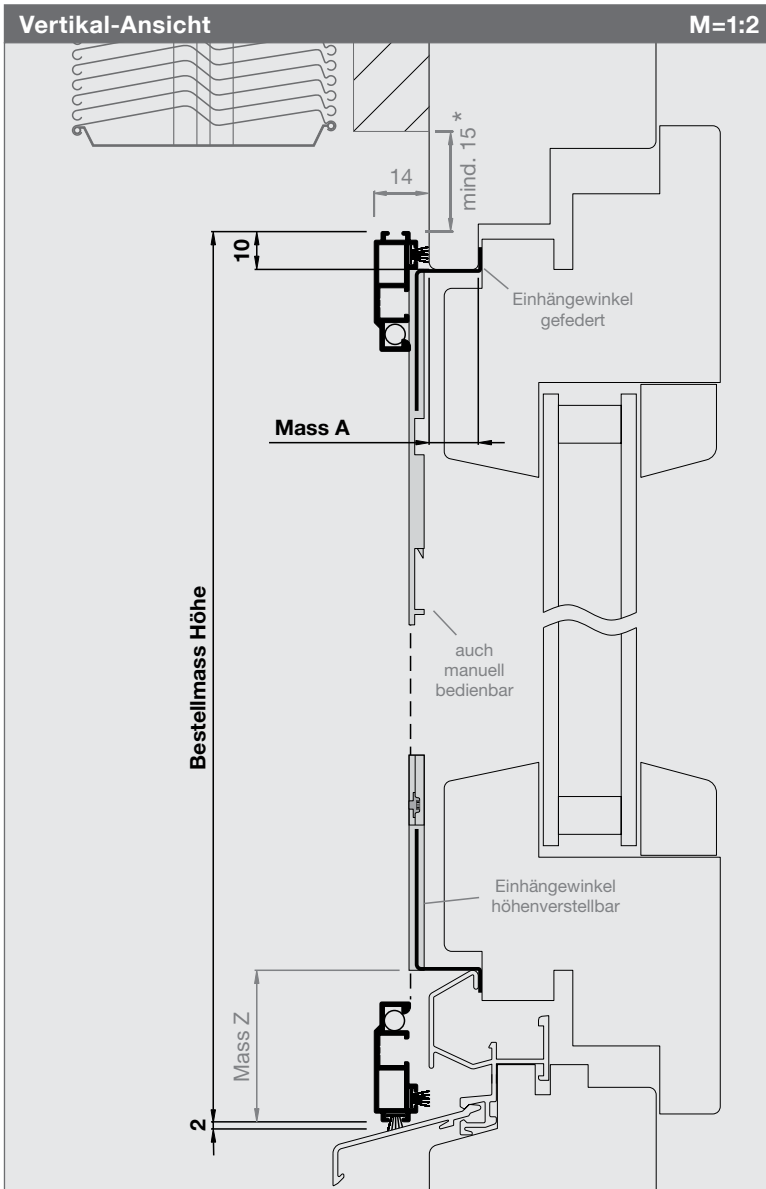

Artikel-Nr.	Preise
1332SR1	S. 38-39

Bestellmasse
Bestellmass Breite Rahmenlichtmass + 20 mm
Bestellmass Höhe Rahmenlicht oben bis Wetterschenkel + 7 mm
Mass A (2 mm bis max. 32 mm) Fensterrahmendicke generell aufrunden
Mass Z Position Einhängewinkel (bitte angeben) (ohne Angaben Mass Z = 20 mm ab Werk)
Vorsicht Festen Halt der Einhängewinkel U + O prüfen

Informationen
Größen in mm Breite 300 - 1800 Höhe 300 - 2400
Mittelsprosse (Standard ab 1801 mm)
Bürsten Innennut / Aussennut Standard = 6 mm (siehe Detailschnitte)
* Verschiebespiel: Gefederte Bedienung mind. 15 mm Manuelle Bedienung mind. 2 mm
Varianten SR2-SR6 möglich siehe Detailschnitte 1330SR2-SR6

Funktion / Montage
Einhängewinkel oben ansetzen, Rahmen nach oben schieben, unten heranziehen und abstellen. Verriegelung schliessen

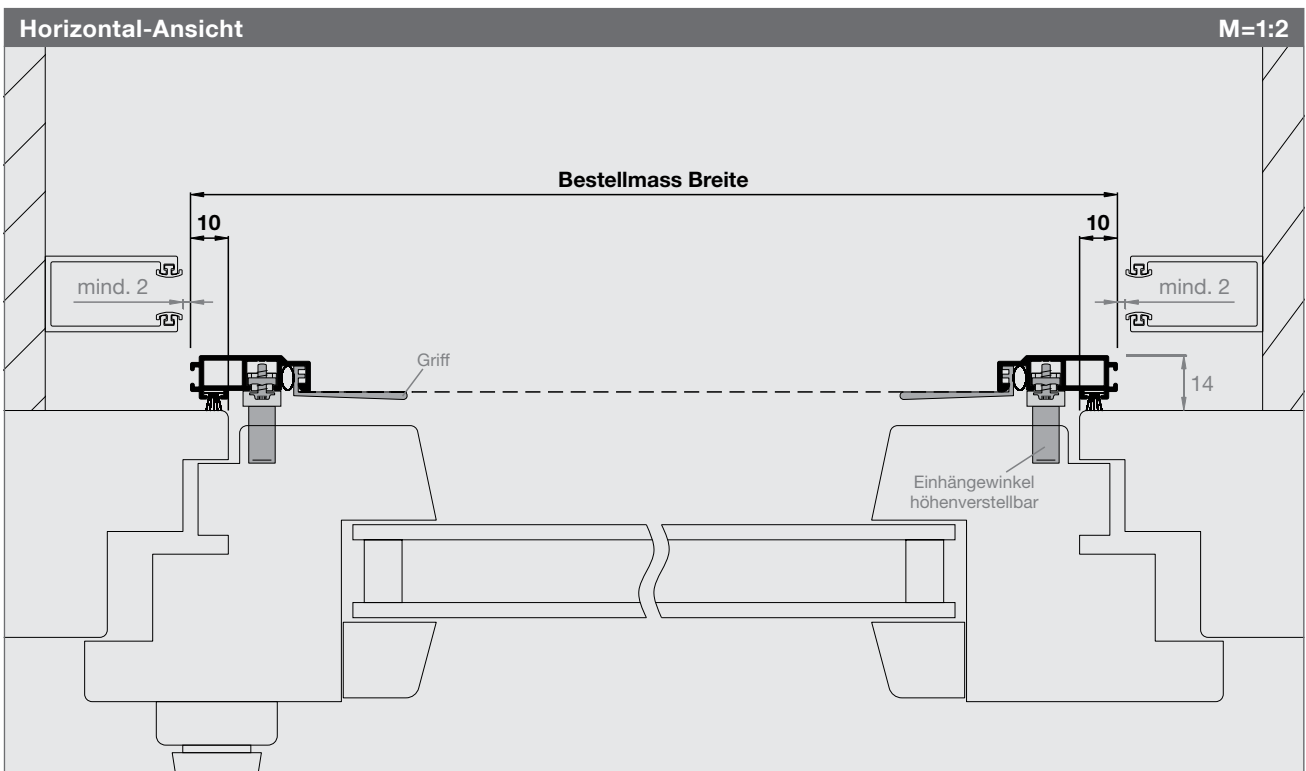

Spannrahmen Vario

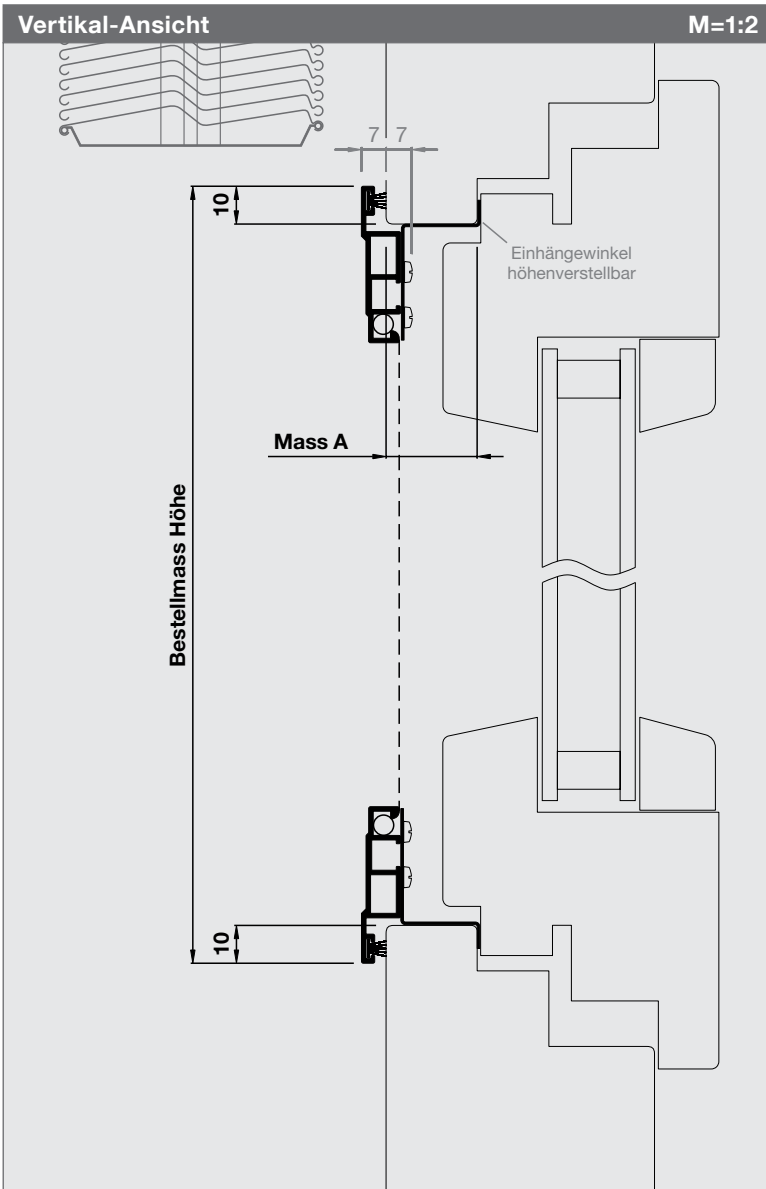

Artikel-Nr. Preise

1141SR1

S. 38-39

Bestellmasse

Bestellmass Breite
Rahmenlichtmass + 20 mm

Bestellmass Höhe
Rahmenlichtmass + 20 mm

Mass A (8mm bis max. 39mm)
Fensterrahmendicke

Vorsicht
Festen Halt der Eihängewinkel U + O prüfen

Informationen

Größen in mm
Breite 300 - 1800
Höhe 300 - 2400

Mittelsprosse (Standard ab 1801 mm)

Bürsten (Standard = 7 mm)

Seitliche Eihängewinkel
Ab 1501 mm werden in der Mitte zusätzlich drehbare Eihängewinkel angebracht.

Variante 1141SR2
Bitte Mass C angeben (analog 1330SR2)

Funktion / Montage

Vario Rahmen unten mit Eihängewinkeln am Fensterrahmen einhängen und zum Fensterahmen ziehen. Dann obere Eihängewinkel nach oben schieben und fixieren.

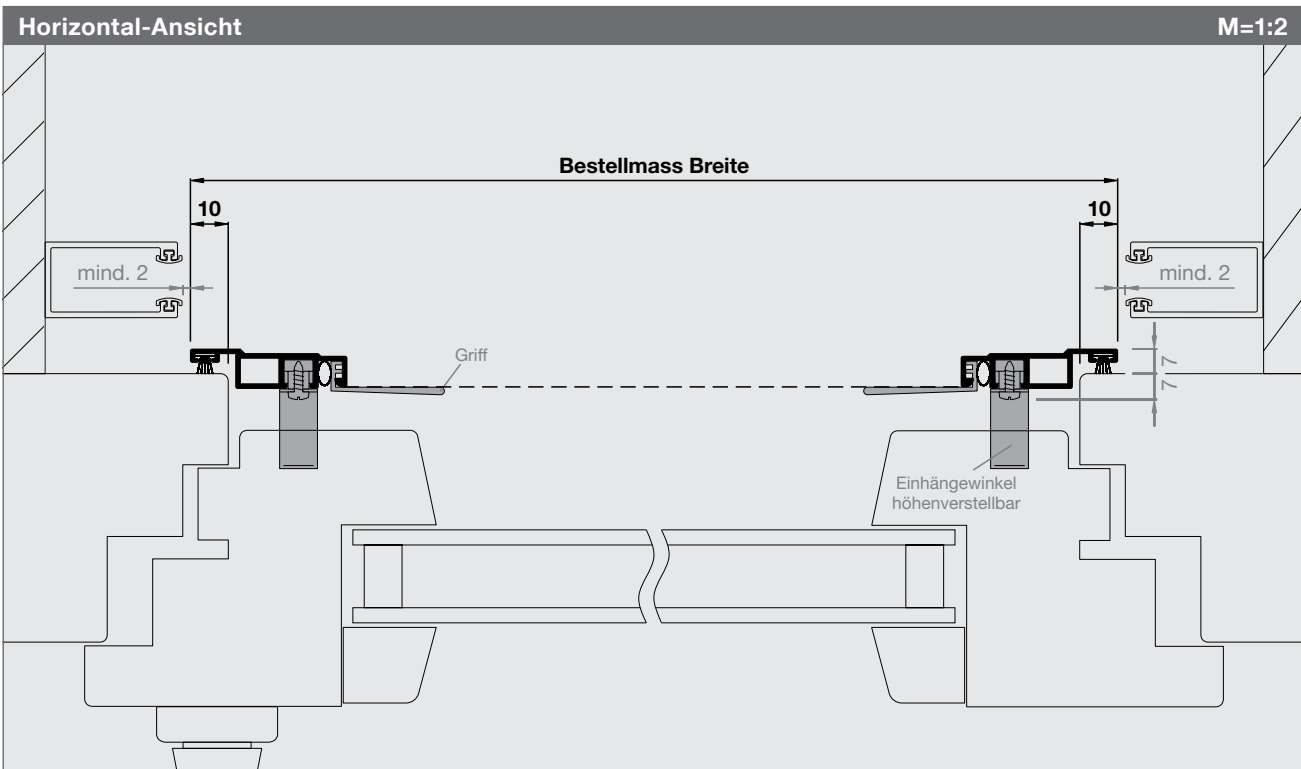

Spannrahmen Vario

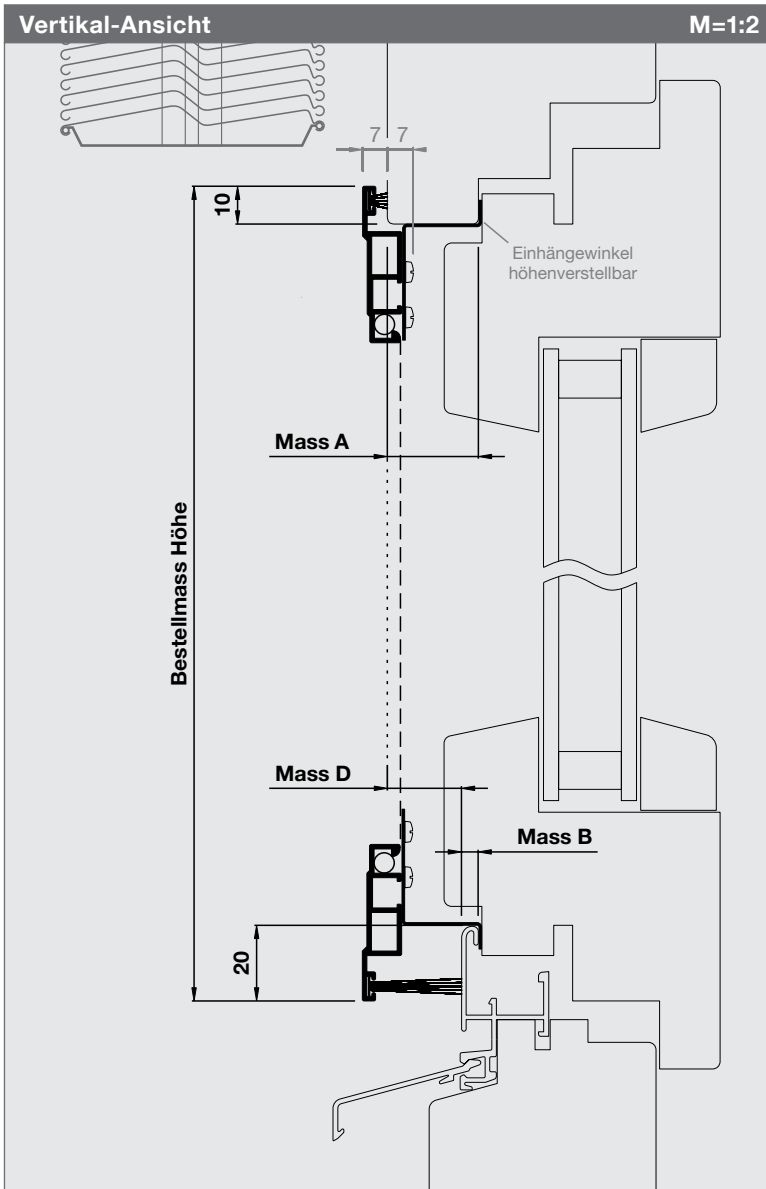

Artikel-Nr.	Preise
1141SR3	S.38-39

Bestellmasse
Bestellmass Breite Rahmenlichtmass + 20 mm
Bestellmass Höhe Rahmenlichtmass + 30 mm
Mass A (8 mm bis max. 39 mm) Fensterrahmendicke
Mass B (B + D max. 39 mm) Dicke Wetterschenkel
Mass D (max. 20 mm) Dichtmass Wetterschenkel
Vorsicht Festen Halt der Eihängewinkel U + O prüfen

Informationen
Größen in mm Breite 300 - 1800 Höhe 300 - 2400
Mittelsprosse (Standard ab 1801 mm)
Bürsten (Standard = 7 mm, ausser unten)
Variante 1141SR4 Bitte Mass C angeben (analog 1330SR4)

Funktion / Montage
Vario Rahmen unten mit Eihängewinkeln am Fensterrahmen einhängen und zum Fensterrahmen ziehen. Dann obere Eihängewinkel nach oben schieben und fixieren.

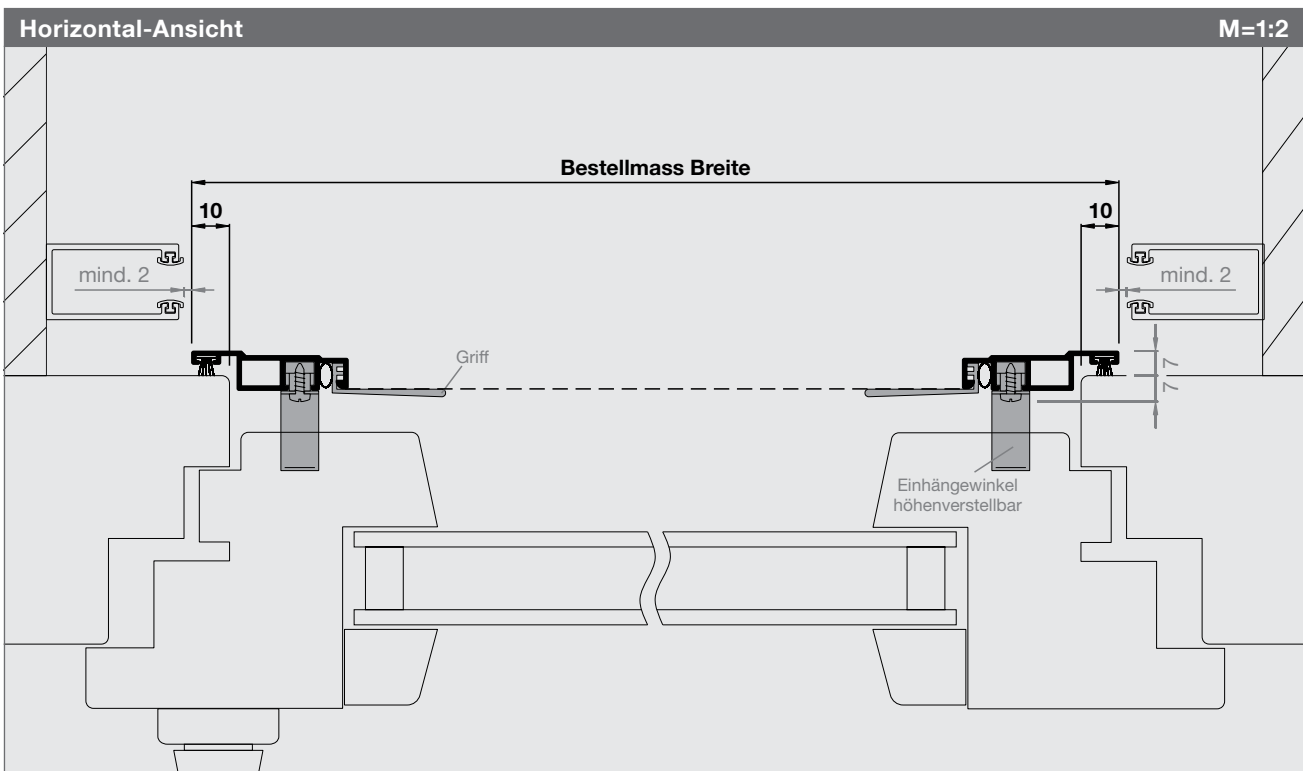

Preisliste Spannrahmen Vario

Preise sind fertige Konstruktionspreise exkl. MwSt. Bei Zwischenmassen gilt die nächstgrössere Abmessung. Fahrtkosten und Montage werden separat berechnet. Montagezeit ca. 5 Min.

Spannrahmen

Spannrahmen Vario																	
Höhe	Breite																
	400	500	600	700	800	900	1000	1100	1200	1300	1400	1500	1600	1700	1800	1900	+100
400	200	210	220	225	230	235	240	245	250	255	260	265	270	275	280	345	+10
500	210	215	225	230	235	240	245	250	255	260	265	270	275	280	285	350	+10
600	220	225	230	235	240	245	250	255	260	265	270	275	280	285	290	355	+10
700	225	230	235	241	246	251	256	261	266	271	276	281	286	291	296	361	+10
800	230	235	240	246	252	257	262	267	272	277	282	287	292	297	302	367	+10
900	235	240	245	251	257	263	268	273	278	283	288	293	298	303	308	373	+10
1000	240	245	250	256	262	268	274	279	284	289	294	299	304	309	314	379	+10
1100	245	250	255	261	267	273	279	285	290	295	300	305	310	315	320	385	+10
1200	250	255	260	266	272	278	284	290	296	301	306	311	316	321	326	391	+10
1300	255	260	265	271	277	283	289	295	301	307	312	317	322	327	332	397	+10
1400	260	265	270	276	282	288	294	300	306	312	318	323	328	333	338	403	+10
1500	265	270	275	281	287	293	299	305	311	317	323	330	335	340	345	410	+10
1600	270	275	280	286	292	298	304	310	316	322	328	335	350	355	360	425	+10
1700	275	280	285	291	297	303	309	315	321	327	333	340	355	360	365	430	+10
1800	280	285	290	296	302	308	314	320	326	332	338	345	360	365	370	450	+10
1900	345	350	355	361	367	373	379	385	391	397	403	410	425	430	450	495	+10
2000	365	370	375	381	387	393	399	405	411	417	423	430	445	450	470	515	+10
2100	385	390	395	401	407	413	419	425	431	437	443	450	465	470	490	535	+10
2200	390	395	400	406	412	418	424	430	436	442	448	455	470	475	495	540	+10
2300	395	400	405	411	417	423	429	435	441	447	453	460	475	480	500	545	+10
2400	400	405	410	416	422	428	434	440	446	452	458	465	480	485	505	550	+10
+100	+5	+5	+5	+5	+5	+5	+5	+5	+5	+5	+5	+5	+5	+5	+5	+5	a.A.

Ab 1801 mm wird zur Verstärkung eine Sprosse eingebaut.

Spezialgewebe								SG
Art.Nr.	Gewebeart, Farbe	max. Breite	bis 1 m ²	1 – 1.5 m ²	1.5 – 2 m ²	2 – 2.5 m ²	2.5 – 3 m ²	>3 m ²
SG00	Fiberglasgewebe Standard, schwarz	3000mm	kein Aufpreis					
SG01	Aluminiumgewebe, silber	1700mm	+40	+60	+80	+100	+120	a.A.
SG02	Aluminiumgewebe, schwarz	1400mm	+40	+60	+80	+100	+120	a.A.
SG03	Fiberglasgewebe fein, grau	1750mm	+60	+80	+100	+120	+140	a.A.
SG04	Fiberglasgewebe fein, schwarz	1750mm	+60	+80	+100	+120	+140	a.A.
SG05	Fiberglasgewebe extra stark, grau	1400mm	+70	+100	+130	+160	+190	a.A.
SG06	Fiberglasgewebe extra stark, schwarz	1400mm	+70	+100	+130	+160	+190	a.A.
SG07	Edelstahlgewebe V2A, silber	1500mm	+80	+100	+120	+140	+160	a.A.
SG07.4	Edelstahlgewebe V4A, silber	1450mm	+100	+120	+140	+160	+180	a.A.
SG08	Edelstahlgewebe V2A fein, silber	1450mm	+100	+130	+160	+190	+210	a.A.
SG10	AntiPoll Genius, schwarz	2300mm	+50	+70	+90	+110	+130	a.A.
SG11	UltraView Fiberglas, schwarz	2300mm	+35	+50	+65	+80	+95	a.A.
SG12	BetterView Fiberglas, schwarz	2300mm	+20	+35	+50	+65	+80	a.A.
SG13	OptiView Edelstahl, schwarz	1100mm	+120	+150	+180	+210	+240	a.A.

Preisberechnung: Aufpreis Spezialgewebe ist dem Produktpreis (B x H) zu addieren.



Gewebespezifikation S. 178

Gewebe ersetzen								EG
Art.Nr.	Gewebeart, Farbe	Pauschale	< 1 m ²	1 – 1.5 m ²	1.5 – 2 m ²	2 – 2.5 m ²	2.5 – 3 m ²	>3 m ²
EG0	Fiberglasgewebe Standard, grau		40.–	60.–	80.–	100.–	120.–	a.A.
EG00	Fiberglasgewebe Standard, schwarz		40.–	60.–	80.–	100.–	120.–	a.A.
EG*	Grundpauschale für anderen Gewebe generell:	40.–						

Diese Grundpauschale wird zum Spezialgewebe-Aufpreis dazu gezählt. (siehe Preisliste für Spezialgewebe)

Preisliste Spannrahmen Vario

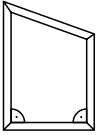
Preise sind fertige Konstruktionspreise exkl. MwSt. Bei Zwischenmassen gilt die nächstgrössere Abmessung. Fahrtkosten und Montage werden separat berechnet.

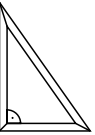
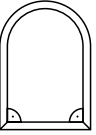
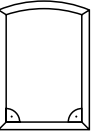
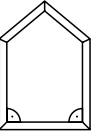
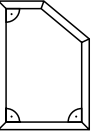
Sonderformen							SF
SF1	SF2	SF3	SF4	SF5	SF6	SF7	
							
4-Eck mit 1 Schrägen	Dreieck ohne rechten Winkel	Dreieck rechtwinklig	Rundbogen	Stichbogen	5-Eck mit 2 Schrägen	5-Eck mit 1 Schrägen	
Aufpreis bei Massangabe	+195.- / Stk.	+220.- / Stk.	+195.- / Stk.	+600.- / Stk.	+385.- / Stk.	+300.- / Stk.	+230.- / Stk.
Aufpreis nach Schablone	+265.- / Stk.	+290.- / Stk.	+265.- / Stk.	+675.- / Stk.	+460.- / Stk.	+375.- / Stk.	+300.- / Stk.
Preisberechnung: Aufpreis Sonderform ist dem Produktpreis (B x H) zu addieren. Weitere Formen (Kreis, Trapez, etc.) auf Anfrage.							

Sonderlackierung						SL
Aufpreis Pulverbeschichten Rahmen in RAL, NCS, IGP (m = Profil-Laufmeter)						
		bis 8 m	bis 20 m	bis 50 m	bis 100 m	>100 m
SL0	Aufpreis Pulverbeschichten bis 8 m pro Sonderfarbe (Grundpauschale)	+176.-				
SL1	Aufpreis Pulverbeschichten ab 8 m pro Sonderfarbe (Aufpreis / m)		+22.-	+20.-	+18.-	a.A.
Die Grundpauschale entfällt bei mehr als 8m Profil-Laufmetern pro Sonderfarbe.						
Diese Aufpreise gelten nur für Lagerfarben. Für alle anderen Farben fallen höhere Kosten an. Weitere Auskünfte auf Anfrage.						

Notizen

Spannrahmen Zusatz-Varianten

Sie haben den passenden Spannrahmen bis hierher noch nicht gefunden? Dann werden Ihnen die Zusatz-Varianten hoffentlich die Lösung bieten. Hier sind Spannrahmen zum Einhängen, Einklemmen und Verschrauben zu finden.



Varianten 0928SR1 und SR2

Für die Montage per Federstifte oder per Schraubspanner in Holz-, Isolations- und Mauerlaibungen oder direkt in den Fensterrahmen.

Variante 1126SR1

Spannrahmen mit Z-Schienen für die Montage aussen auf ein Fenster mit rundum flächenbündigem Fensterrahmen.

Varianten 0928SR7 und SR8

Für Fenster mit enganliegenden Flügeln. Ähnlich wie beim Spannrahmen ClipFix wird diese Variante anstatt mit Clips, mit einer Bürstendichtung im Fenster gehalten.

Varianten 1126SR2 und SR3

Spannrahmen zum Aufschraubungen oder Befestigungen per Kunststoff-Vorreiber. Nur von Aussen bedienbar. Beide Rahmen kommen ohne Griffe. Ideal für Industriebauten.

Verwendete Profile

(M=1:2)

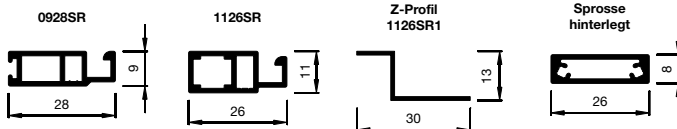

Spannrahmen Zusatz-Varianten

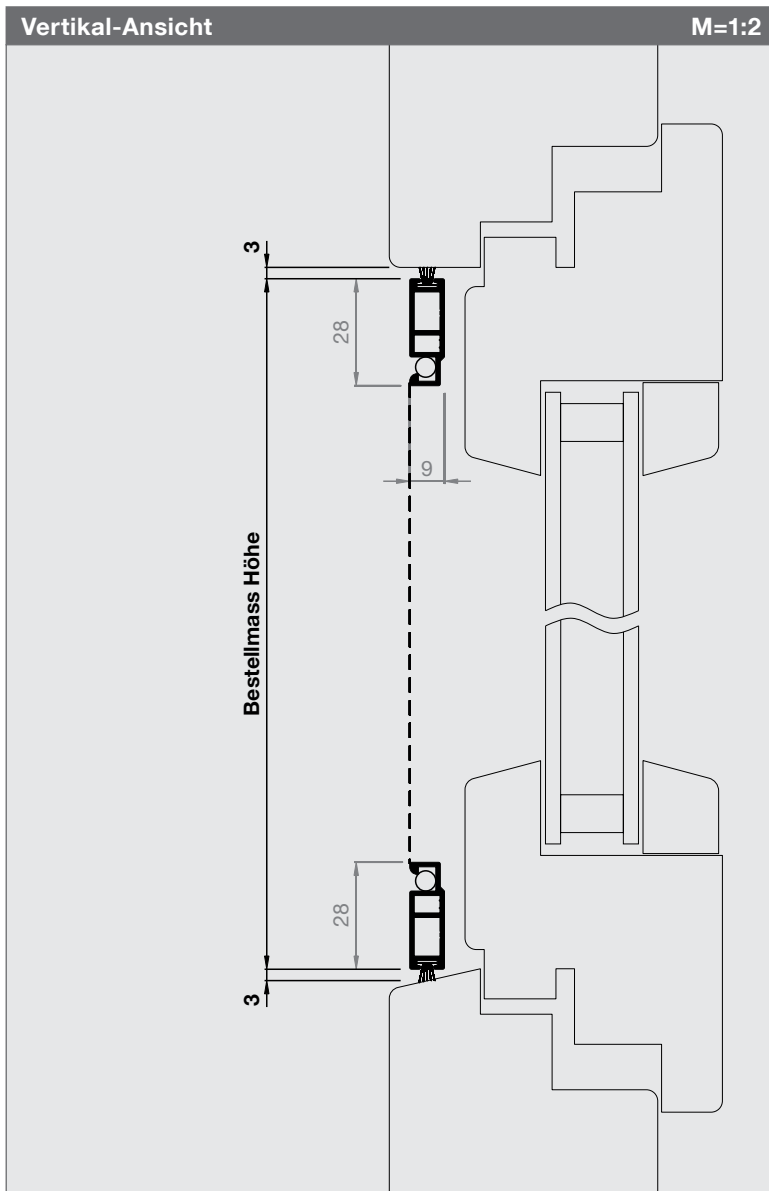

Artikel-Nr.	Preise
0928SR1	S. 49-50

Bestellmasse

Bestellmass Breite
Rahmenlichtmass - 6 mm

Bestellmass Höhe
Rahmenlichtmass - 6 mm

Informationen

Größen in mm
Breite 300 - 1800
Höhe 300 - 2400

Mittelsprosse
ab 1501 mm

Bürsten
Standard = 9 mm
Längere Bürsten möglich: siehe S. 168

Federstifte und Einschlaghülsen
je 4 Stk. Standard
je 6 Stk. ab 1801 mm

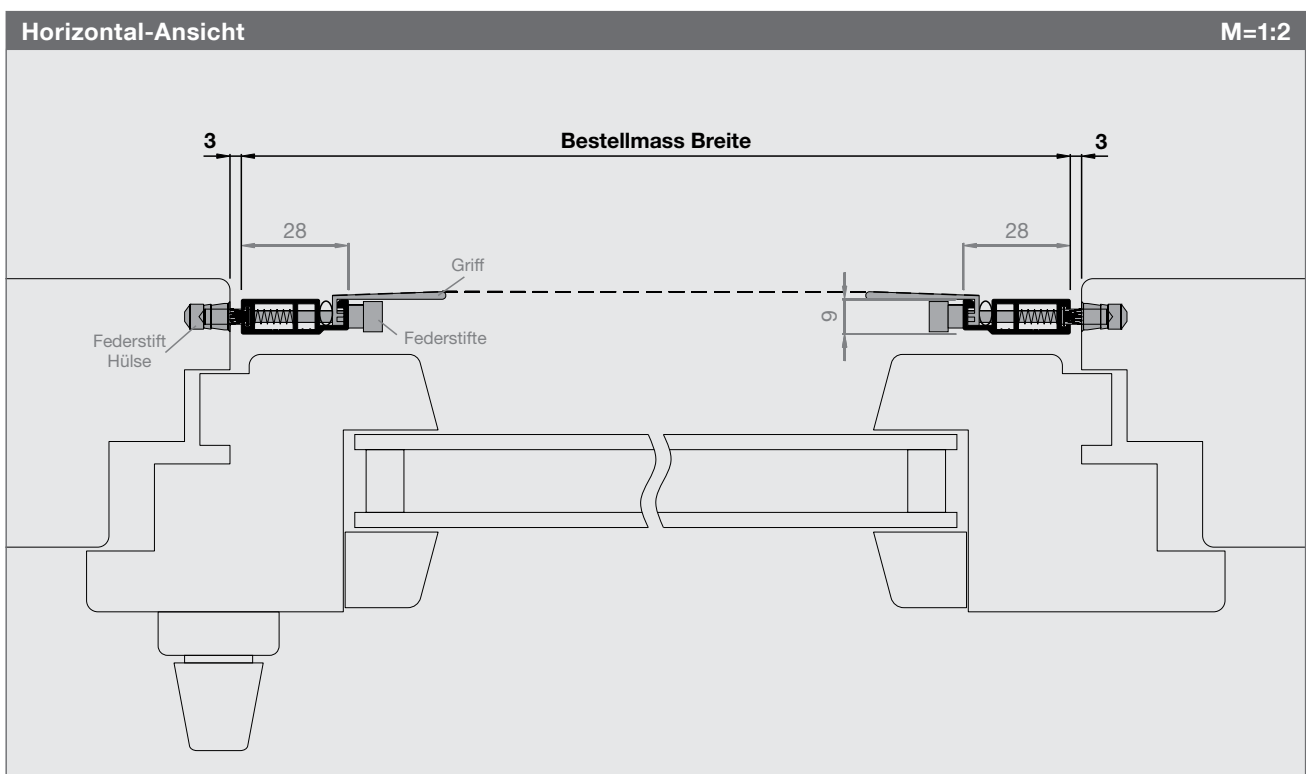

Spannrahmen Zusatz-Varianten

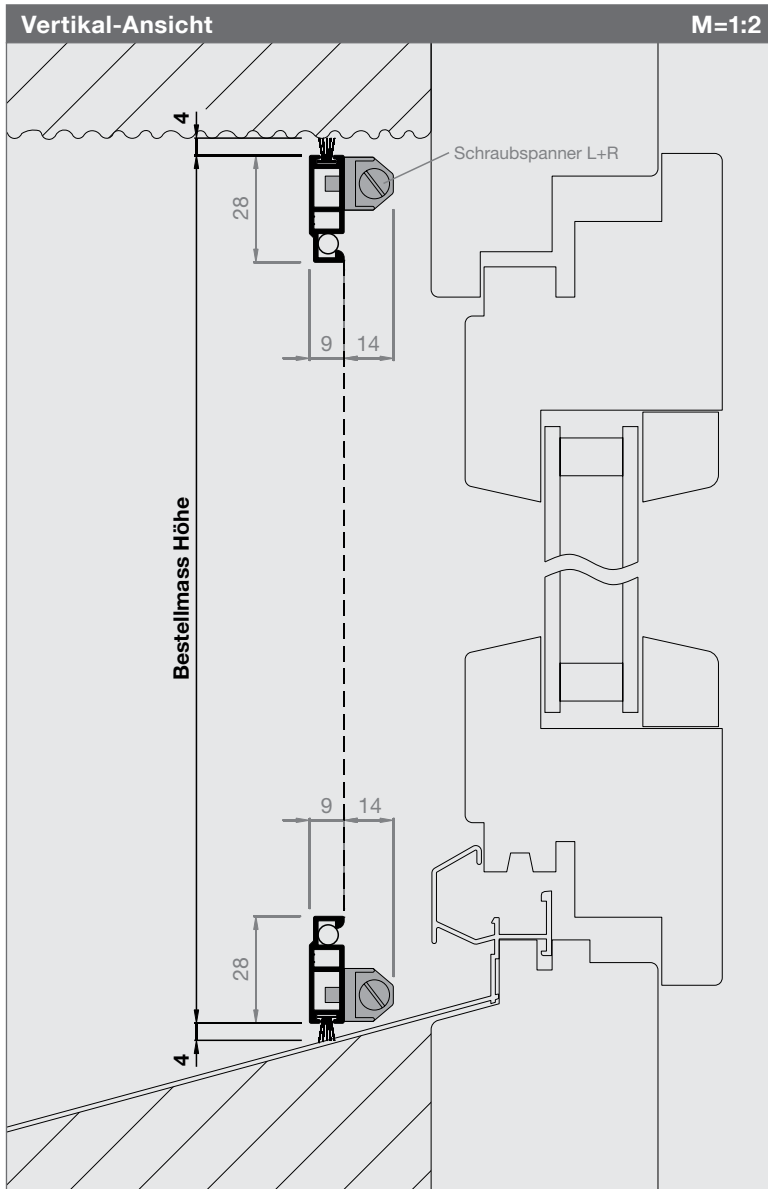

Artikel-Nr. Preise

0928SR2

S. 49-50

Bestellmasse

Bestellmass Breite
Mauerlichtmass - 8 mm

Bestellmass Höhe
Mauerlichtmass - 8 mm

Informationen

Größen in mm

Breite 300 - 1800

Höhe 300 - 2400

Mittelsprosse

ab 1501 mm

Bürsten

Standard = 9 mm

Längere Bürsten möglich: siehe S. 168

Schraubspanner

4 Stk. Standard

6 Stk. ab 1501 mm (nur in Kombination mit einer Mittelsprosse möglich)

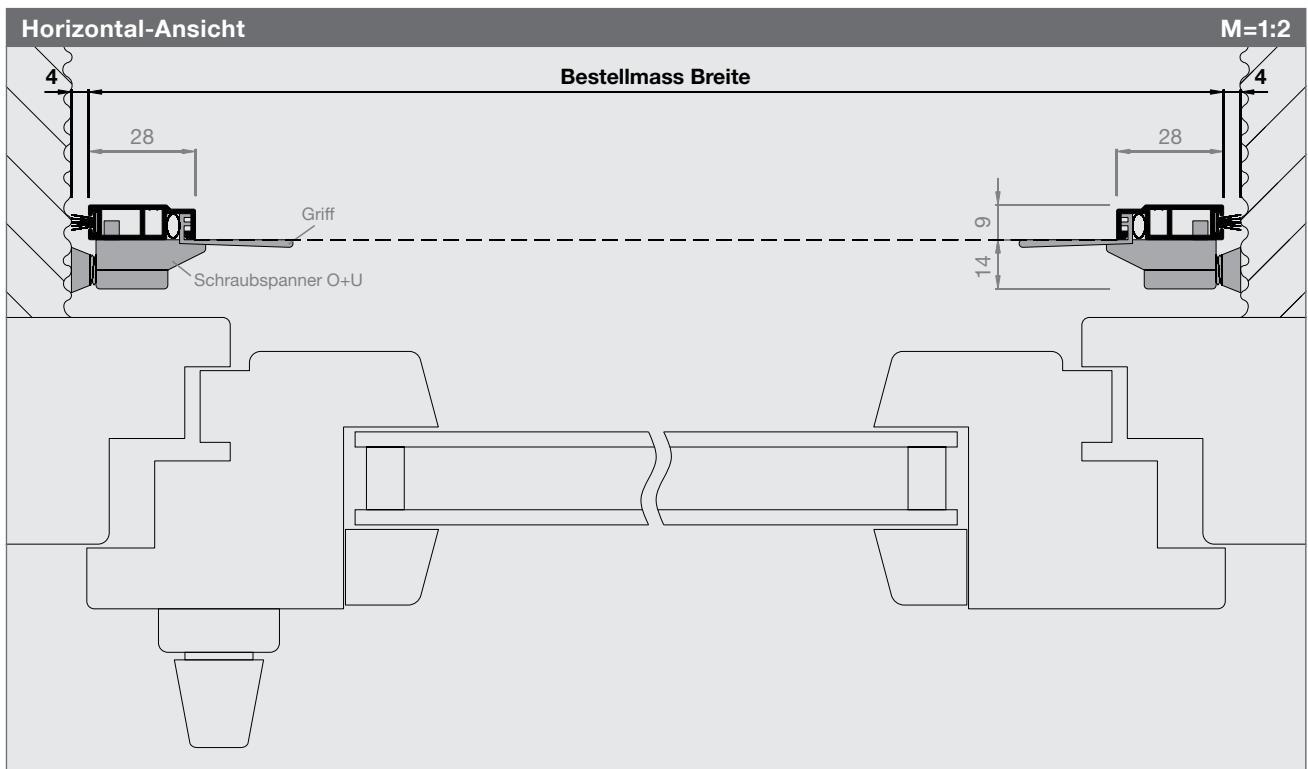

Spannrahmen Zusatz-Varianten

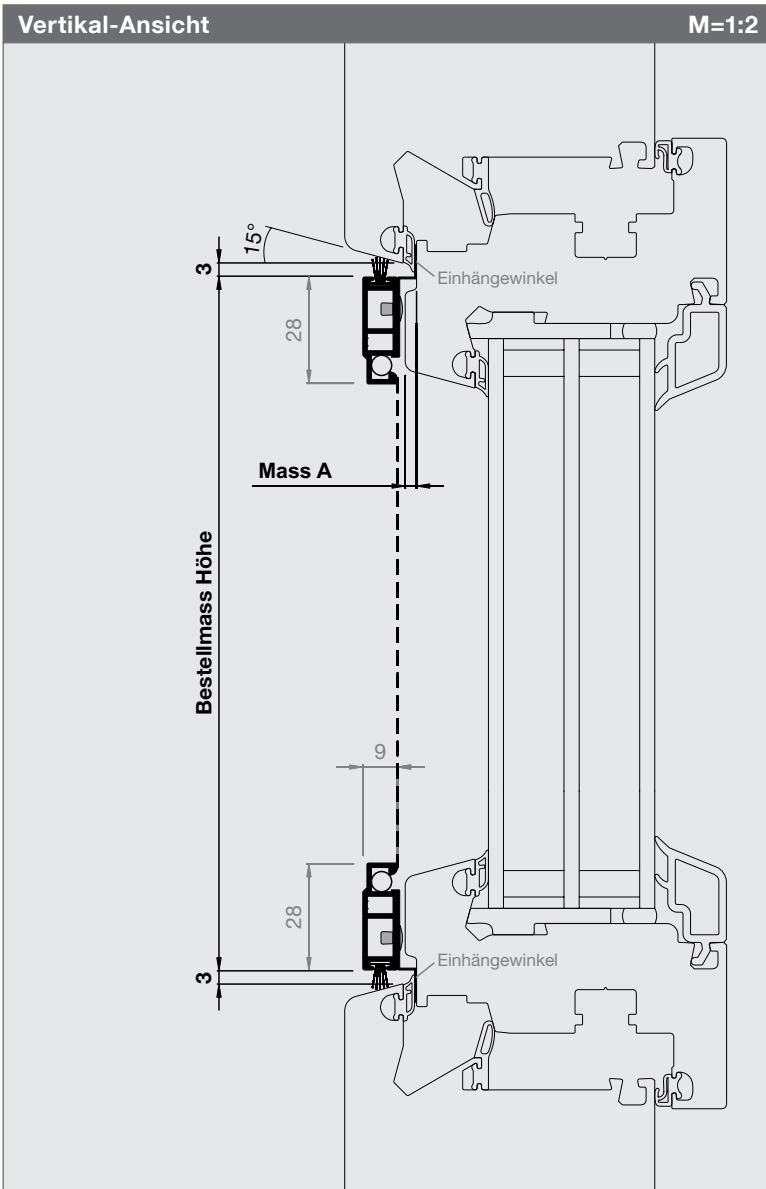

Artikel-Nr. Preise

0928SR7

S. 49-50

Bestellmasse

Bestellmass Breite
Rahmenlichtmass - 6 mm

Bestellmass Höhe
Rahmenlichtmass - 6 mm

Mass A (max. 8 mm)

Fensterrahmen mit Gummidichtung:
Diese ragt max. 2 mm ins Rahmenlicht

Fensterrahmen: rundumlaufende Schräge
von ca. 15° nötig

Informationen

Größen in mm
Breite 300 - 1800
Höhe 300 - 2400

Mittelsprosse
ab 1501 mm

Einhängewinkel: (abhängig von Mass A)

Mass A	EHW	Bürste	DH*
0-2 mm	3 mm	7 mm	6 mm
3-4 mm	5 mm	9 mm	6 mm
5-6 mm	7 mm	9 mm	7 mm
7-8 mm	9 mm	9 mm	7 mm

*DH = Distanzhalter unten

Seitliche Einhängewinkel (EHW)
ab 1801 mm zusätzlich je ein EHW mittig

Achtung
kleine Lochbildung in den Ecken möglich

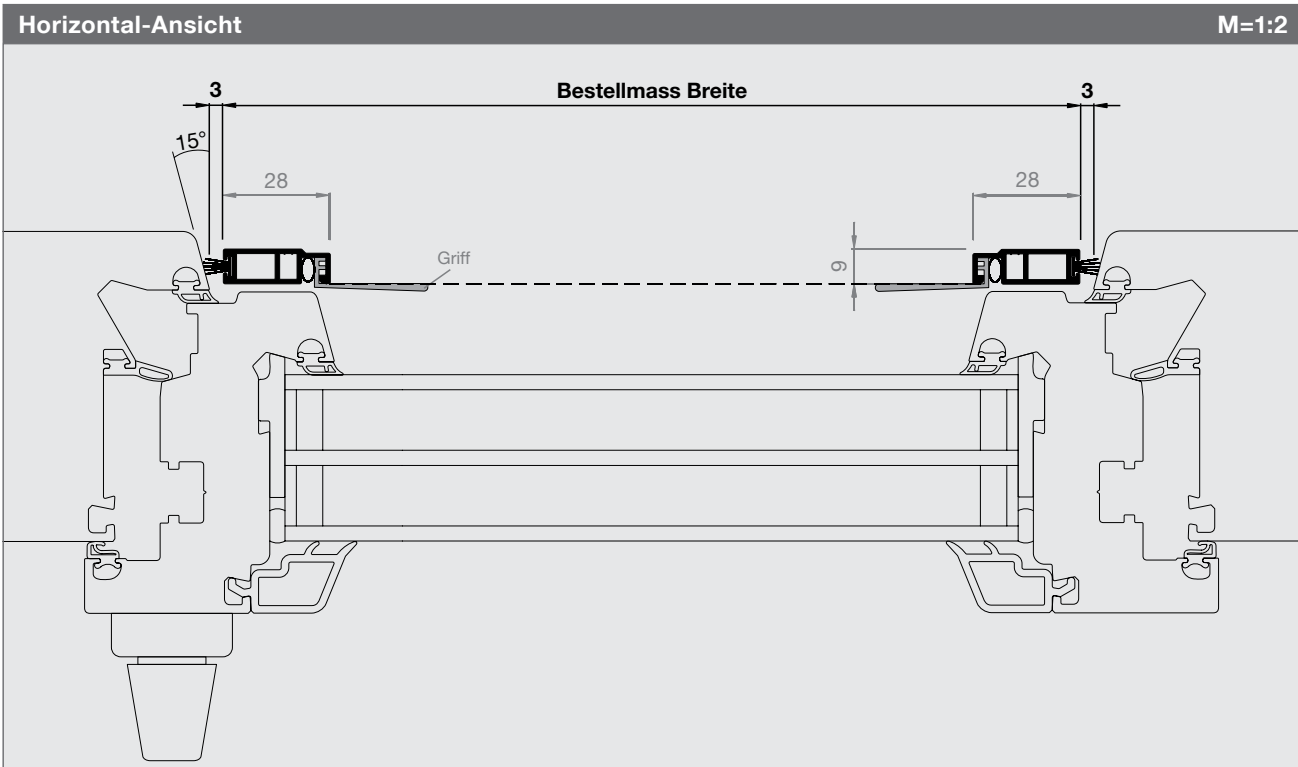

Spannrahmen Zusatz-Varianten

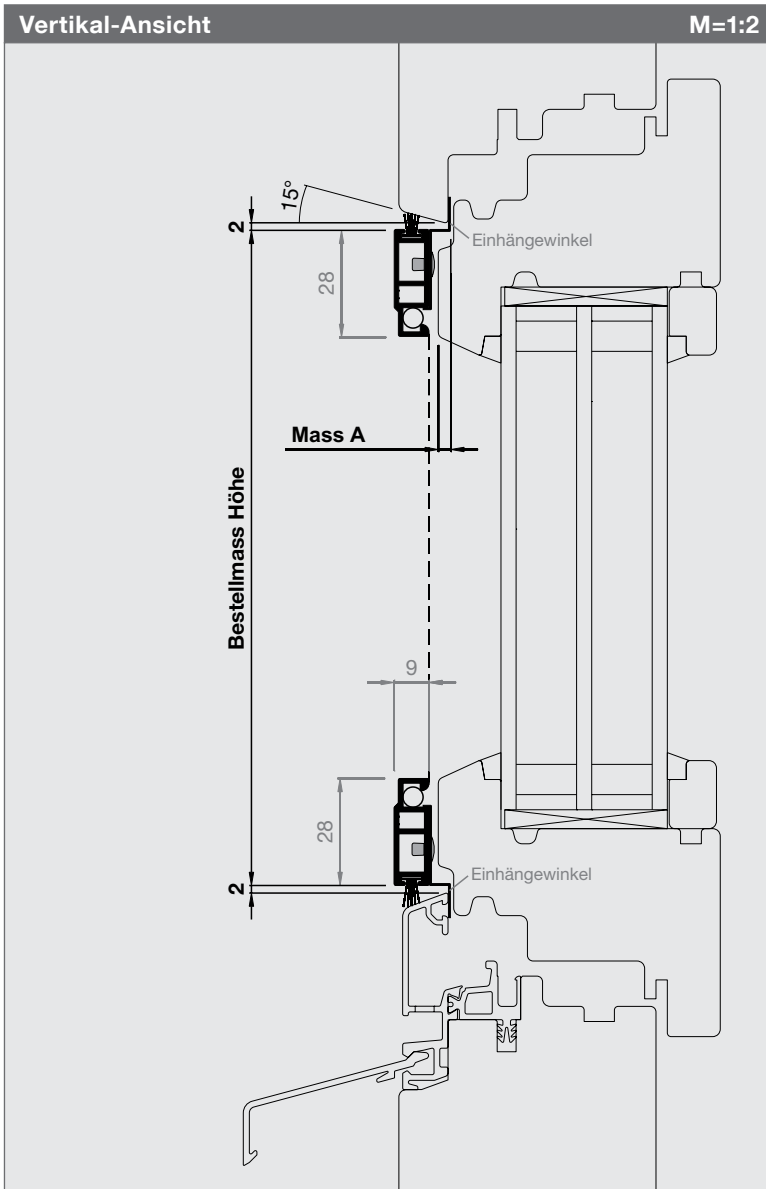

Artikel-Nr.	Preise
0928SR8	S. 49-50

Bestellmasse
Bestellmass Breite Rahmenlichtmass - 4 mm
Bestellmass Höhe Rahmenlichtmass - 4 mm
Mass A (max. 8 mm)
Fensterrahmen ohne Gummidichtung.
Fensterrahmen: rundumlaufende Schräge von ca. 15° nötig.

Informationen																				
Größen in mm Breite 300 - 1800 Höhe 300 - 2400																				
Mittelsprosse ab 1501 mm																				
Einhängewinkel: (abhängig von Mass A)																				
<table border="1"> <thead> <tr> <th>Mass A</th> <th>EHW</th> <th>Bürste</th> <th>DH*</th> </tr> </thead> <tbody> <tr> <td>0-2 mm</td> <td>3 mm</td> <td>7 mm</td> <td>6 mm</td> </tr> <tr> <td>3-4 mm</td> <td>5 mm</td> <td>9 mm</td> <td>6 mm</td> </tr> <tr> <td>5-6 mm</td> <td>7 mm</td> <td>9 mm</td> <td>7 mm</td> </tr> <tr> <td>7-8 mm</td> <td>9 mm</td> <td>9 mm</td> <td>7 mm</td> </tr> </tbody> </table>	Mass A	EHW	Bürste	DH*	0-2 mm	3 mm	7 mm	6 mm	3-4 mm	5 mm	9 mm	6 mm	5-6 mm	7 mm	9 mm	7 mm	7-8 mm	9 mm	9 mm	7 mm
Mass A	EHW	Bürste	DH*																	
0-2 mm	3 mm	7 mm	6 mm																	
3-4 mm	5 mm	9 mm	6 mm																	
5-6 mm	7 mm	9 mm	7 mm																	
7-8 mm	9 mm	9 mm	7 mm																	
*DH = Distanzhalter unten																				
Seitliche Einhängewinkel (EHW) ab 1801 mm zusätzlich je ein EHW mittig																				
Achtung kleine Lochbildung in den Ecken möglich																				

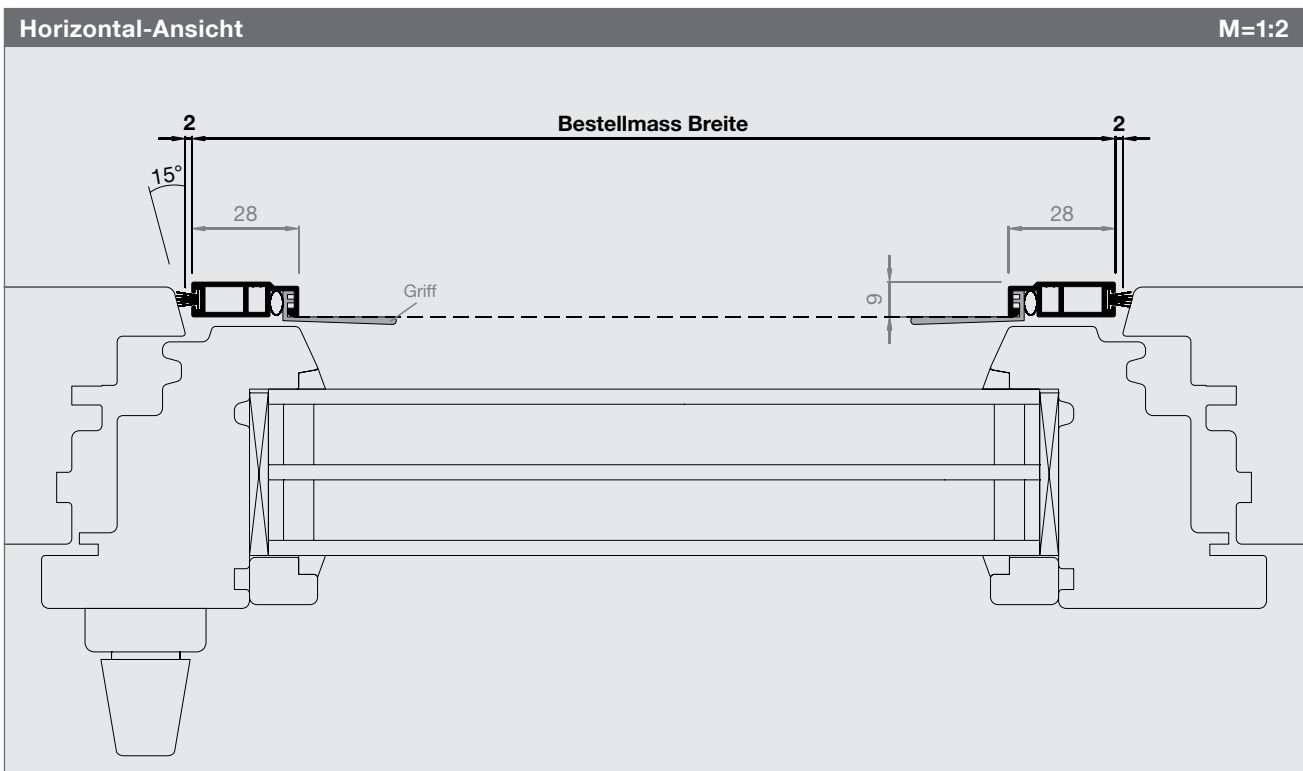

Spannrahmen Zusatz-Varianten

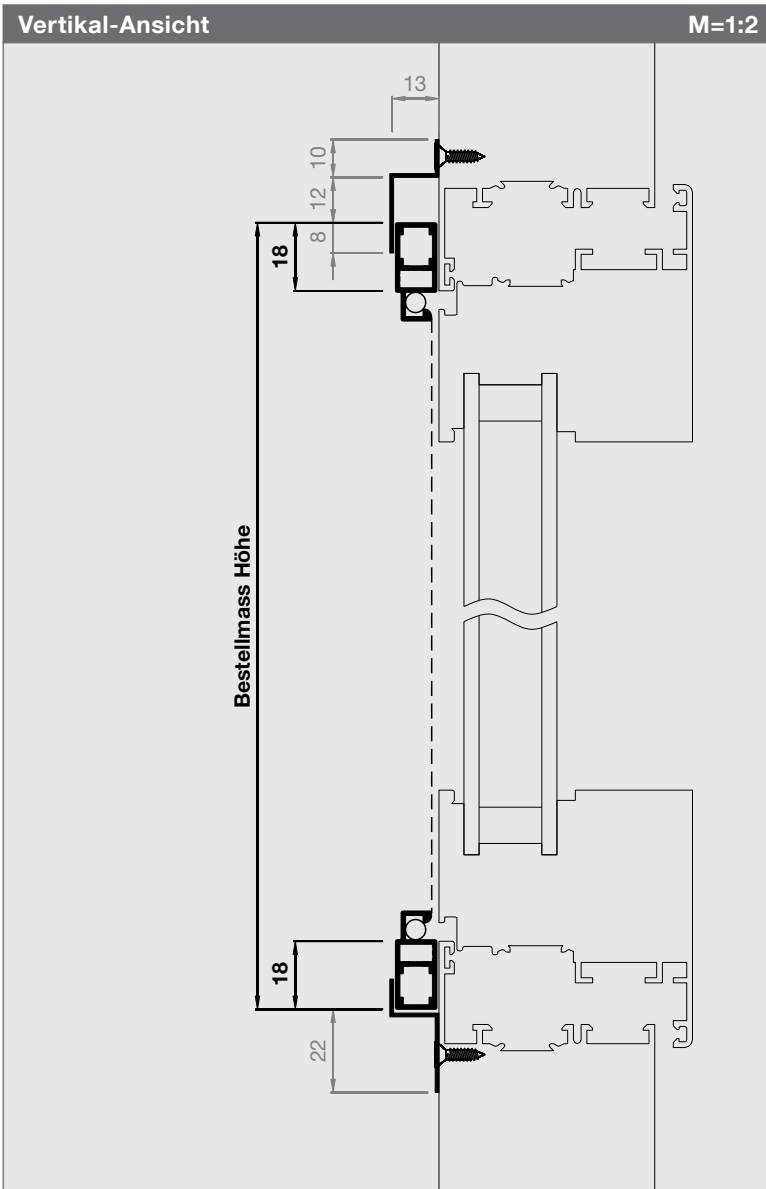

Artikel-Nr.	Preise
1126SR1	S. 49-50

Bestellmasse

Bestellmass Breite
Rahmenlichtmass + 36 mm

Bestellmass Höhe
Rahmenlichtmass + 36 mm

Schiene Länge
Standard = Bestellmass Breite
Längere Schienen möglich (bitte angeben)

Informationen

Größen in mm
Breite 300 - 1800
Höhe 300 - 2400

Mittelsprosse
ab 1801 mm

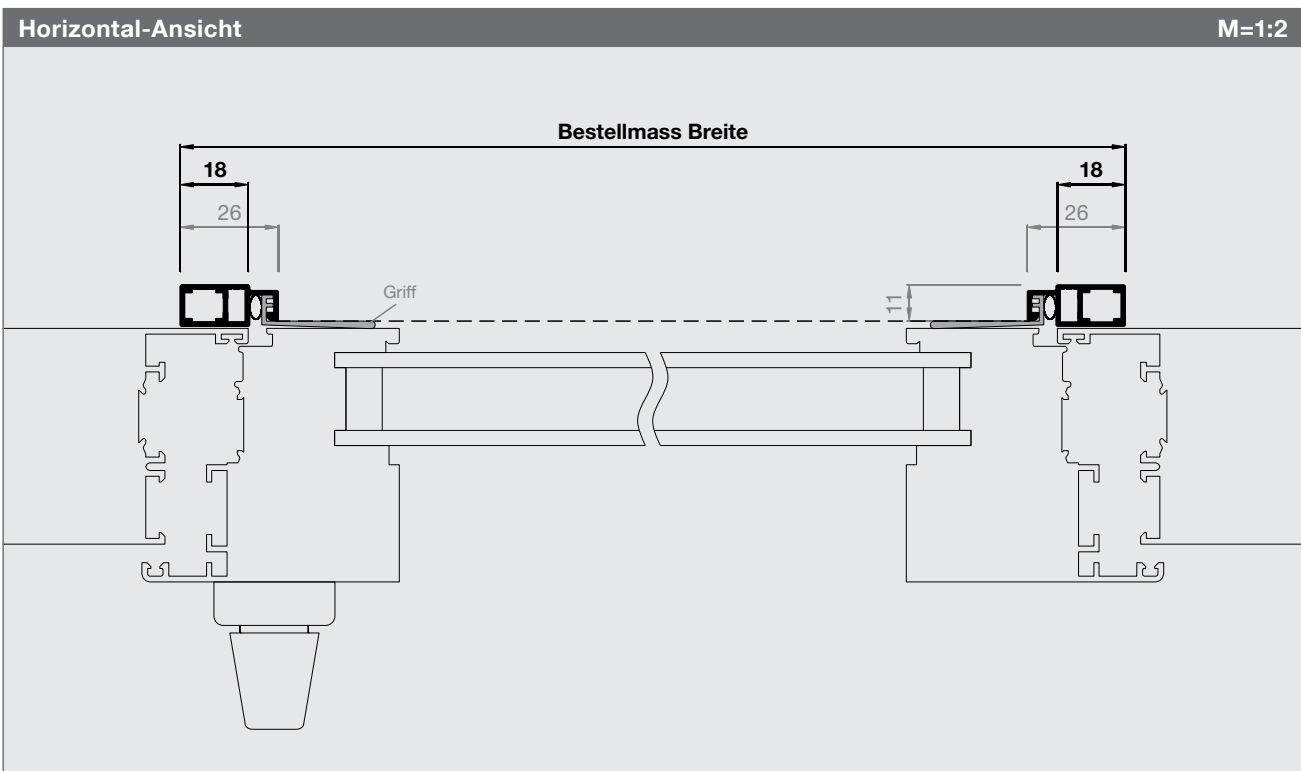

Spannrahmen Zusatz-Varianten

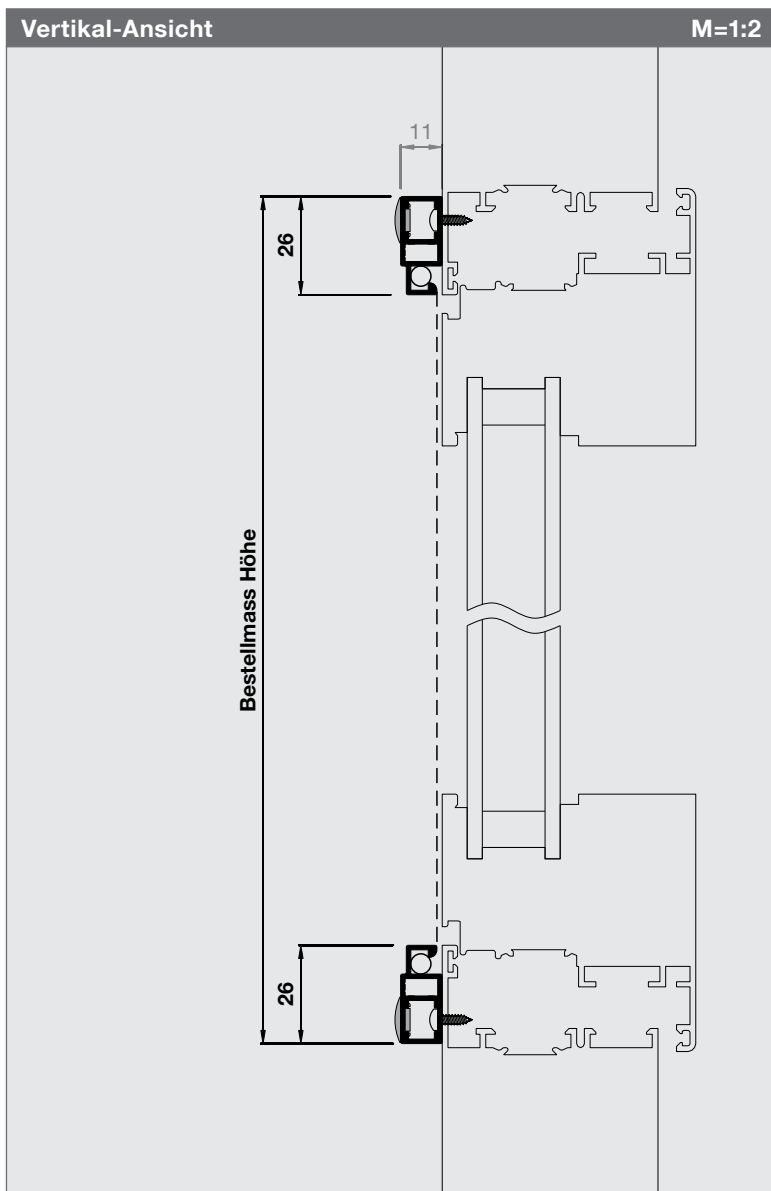

Artikel-Nr.	Preise
1126SR2	S. 49-50

Bestellmasse
Bestellmass Breite Rahmenlichtmass + 52 mm
Bestellmass Höhe Rahmenlichtmass + 52 mm

Informationen
Größen in mm Breite 300 - 1800 Höhe 300 - 2400
Mittelsprosse ab 1801 mm Auf Wunsch mit Hilfssprosse (kann nach der Montage entfernt werden).
Griffe Standard: ohne Griffe

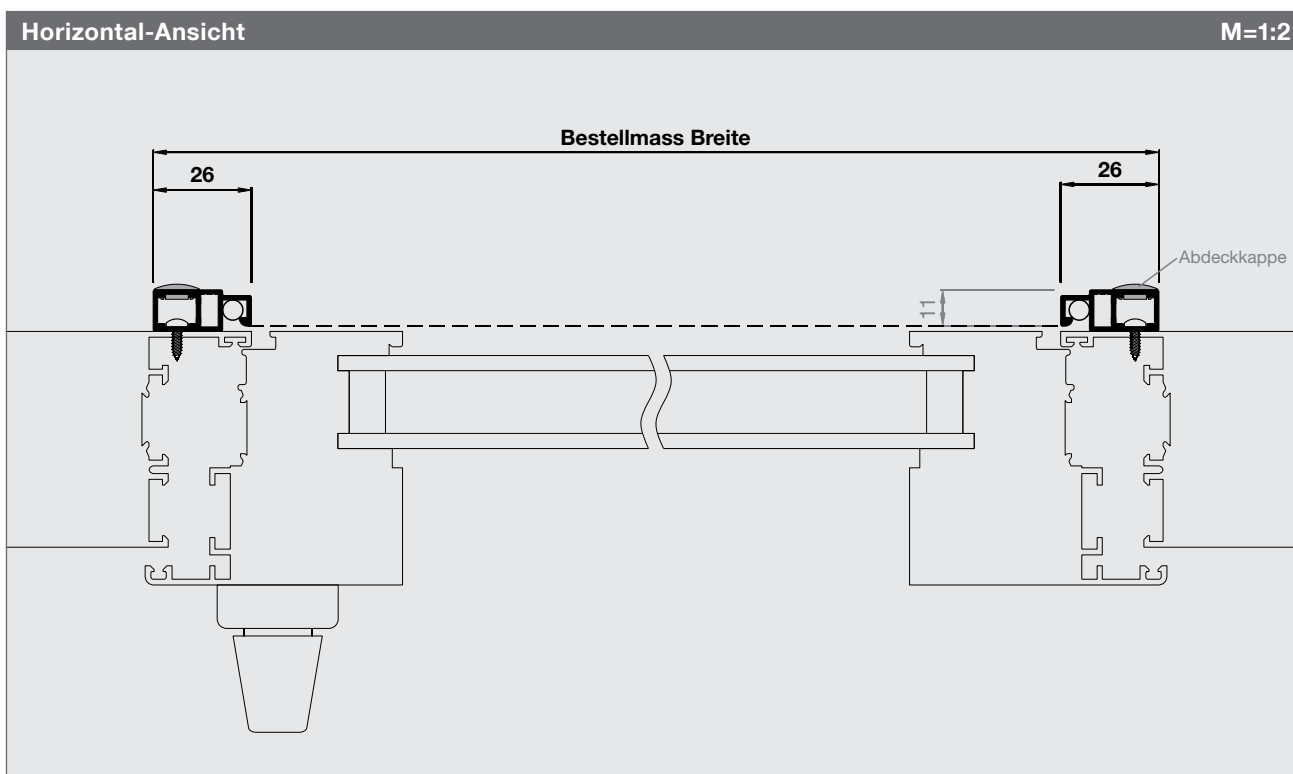

Spannrahmen Zusatz-Varianten

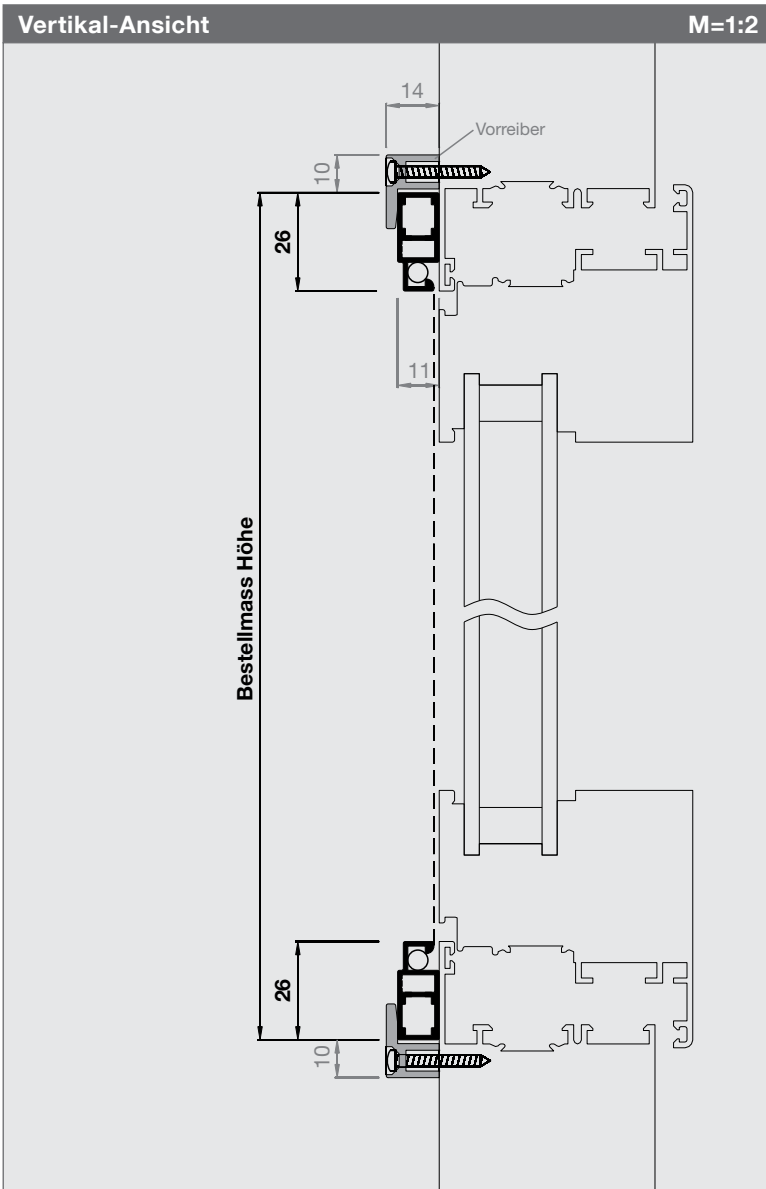

Artikel-Nr.	Preise
1126SR3	S. 49-50

Bestellmasse

Bestellmass Breite
Rahmenlichtmass + 52 mm

Bestellmass Höhe
Rahmenlichtmass + 52 mm

Informationen

Größen in mm
Breite 300 - 1800
Höhe 300 - 2400

Mittelsprosse
ab 1801 mm

Griffe
Standard: ohne Griffe

Kunststoff-Vorreiber (drehbar)
6 Stk. Standard

Montage
nur von aussen montierbar

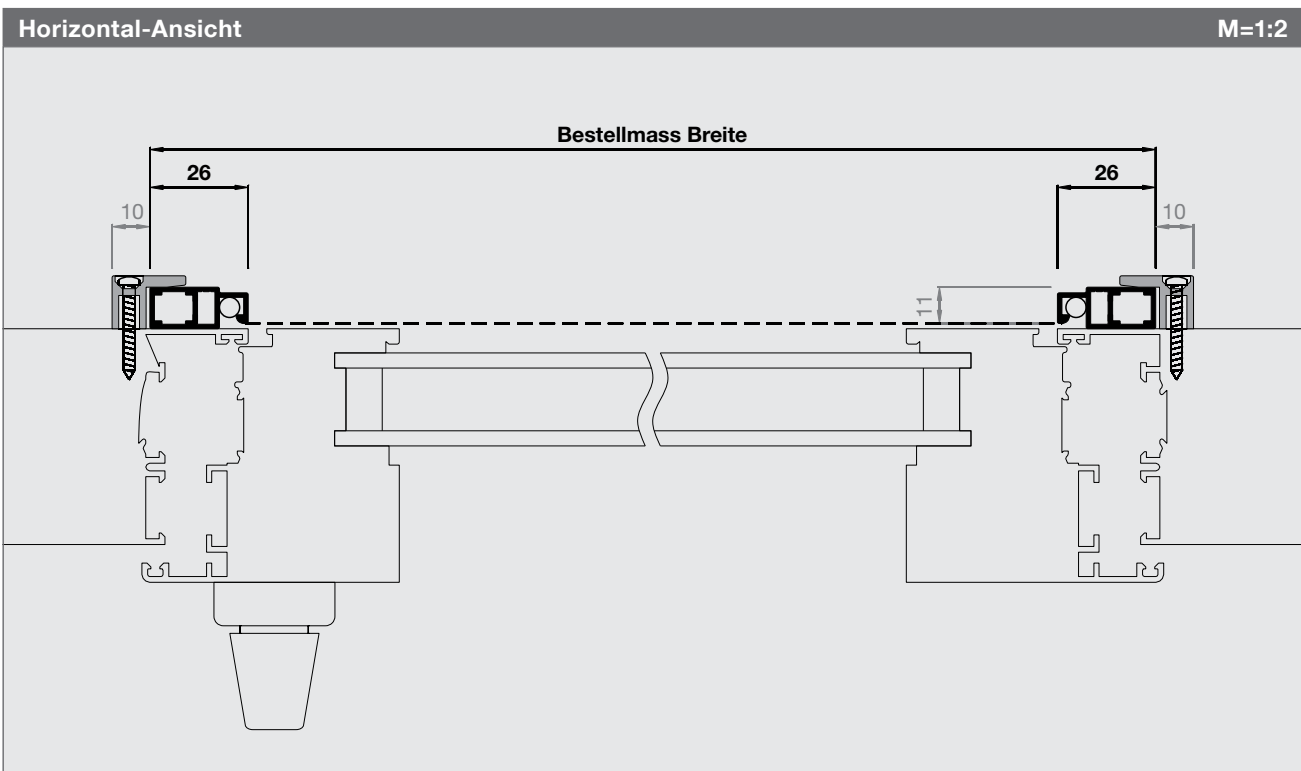

Preisliste Spannrahmen Zusatz-Varianten

Preise sind fertige Konstruktionspreise exkl. MwSt. Bei Zwischenmassen gilt die nächstgrössere Abmessung.
 Fahrtkosten und Montage werden separat berechnet. Montagezeit ca. 5 - 30 Min.

Spannrahmen Zusatz-Varianten																	Art.Nr. 0928SR1-SR2, 0928SR7-SR8, 1126SR1	
Höhe	Breite																+100	
	400	500	600	700	800	900	1000	1100	1200	1300	1400	1500	1600	1700	1800	1900		
400	171	182	193	198	203	209	214	219	225	230	235	241	246	251	257	300	+5	
500	182	187	198	203	209	214	219	225	230	235	241	246	251	257	262	326	+5	
600	193	198	203	209	214	219	225	230	235	241	246	251	257	262	268	353	+5	
700	198	203	209	214	219	225	230	235	241	246	251	257	262	268	273	358	+5	
800	203	209	214	219	225	230	235	241	246	251	257	262	268	273	278	364	+5	
900	209	214	219	225	230	235	241	246	251	257	262	268	273	278	284	369	+5	
1000	214	219	225	230	235	241	246	251	257	262	268	273	278	284	289	375	+5	
1100	219	225	230	235	241	246	251	257	262	268	273	278	284	289	294	380	+5	
1200	225	230	235	241	246	251	257	262	268	273	278	284	289	294	300	385	+5	
1300	230	235	241	246	251	257	262	268	273	278	284	289	294	300	305	391	+5	
1400	235	241	246	251	257	262	268	273	278	284	289	294	300	305	310	396	+5	
1500	241	246	251	257	262	268	273	278	284	289	294	300	305	310	316	401	+5	
1600	246	251	257	262	268	273	278	284	289	294	300	305	310	316	321	407	+5	
1700	251	257	262	268	273	278	284	289	294	300	305	310	316	321	326	412	+5	
1800	257	262	268	273	278	284	289	294	300	305	310	316	321	326	332	417	+5	
1900	326	332	337	342	348	353	358	364	369	375	380	385	391	396	401	449	+5	
2000	348	353	358	364	369	375	380	385	391	396	401	407	412	417	423	471	+5	
2100	369	375	380	385	391	396	401	407	412	417	423	428	433	439	444	492	+5	
2200	375	380	385	391	396	401	407	412	417	423	428	433	439	444	449	498	+5	
2300	380	385	391	396	401	407	412	417	423	428	433	439	444	449	455	503	+5	
2400	385	391	396	401	407	412	417	423	428	433	439	444	449	455	460	508	+5	
+100	+5	+5	+5	+5	+5	+5	+5	+5	+5	+5	+5	+5	+5	+5	+5	+5	a.A.	

Ab 1501 mm wird zur Verstärkung eine Sprosse eingebaut, betrifft: Art. Nr. 0928SR1-SR2, 0928SR7-SR8
 Ab 1801 mm wird zur Verstärkung eine Sprosse eingebaut, betrifft: Art. Nr. 1126SR1

Spannrahmen Zusatz-Varianten																	Art.Nr. 1126SR2-SR3	
Höhe	Breite																+100	
	400	500	600	700	800	900	1000	1100	1200	1300	1400	1500	1600	1700	1800	1900		
400	150	161	171	177	182	187	193	198	203	209	214	219	225	230	235	278	+5	
500	161	166	177	182	187	193	198	203	209	214	219	225	230	235	241	305	+5	
600	171	177	182	187	193	198	203	209	214	219	225	230	235	241	246	332	+5	
700	177	182	187	193	198	203	209	214	219	225	230	235	241	246	251	337	+5	
800	182	187	193	198	203	209	214	219	225	230	235	241	246	251	257	342	+5	
900	187	193	198	203	209	214	219	225	230	235	241	246	251	257	262	348	+5	
1000	193	198	203	209	214	219	225	230	235	241	246	251	257	262	268	353	+5	
1100	198	203	209	214	219	225	230	235	241	246	251	257	262	268	273	358	+5	
1200	203	209	214	219	225	230	235	241	246	251	257	262	268	273	278	364	+5	
1300	209	214	219	225	230	235	241	246	251	257	262	268	273	278	284	369	+5	
1400	214	219	225	230	235	241	246	251	257	262	268	273	278	284	289	375	+5	
1500	219	225	230	235	241	246	251	257	262	268	273	278	284	289	294	380	+5	
1600	225	230	235	241	246	251	257	262	268	273	278	284	289	294	300	385	+5	
1700	230	235	241	246	251	257	262	268	273	278	284	289	294	300	305	391	+5	
1800	235	241	246	251	257	262	268	273	278	284	289	294	300	305	310	396	+5	
1900	305	310	316	321	326	332	337	342	348	353	358	364	369	375	380	428	+5	
2000	326	332	337	342	348	353	358	364	369	375	380	385	391	396	401	449	+5	
2100	348	353	358	364	369	375	380	385	391	396	401	407	412	417	423	471	+5	
2200	353	358	364	369	375	380	385	391	396	401	407	412	417	423	428	476	+5	
2300	358	364	369	375	380	385	391	396	401	407	412	417	423	428	433	482	+5	
2400	364	369	375	380	385	391	396	401	407	412	417	423	428	433	439	487	+5	
+100	+5	+5	+5	+5	+5	+5	+5	+5	+5	+5	+5	+5	+5	+5	+5	+5	a.A.	

Ab 1801 mm wird zur Verstärkung eine Sprosse eingebaut.

Preisliste Spannrahmen Zusatz-Varianten

Preise sind fertige Konstruktionspreise exkl. MwSt. Bei Zwischenmassen gilt die nächstgrössere Abmessung. Fahrtkosten und Montage werden separat berechnet.

Spannrahmen

Spezialgewebe								SG
Art.Nr.	Gewebeart, Farbe	max. Breite	bis 1 m ²	1 – 1.5 m ²	1.5 – 2 m ²	2 – 2.5 m ²	2.5 – 3 m ²	>3 m ²
SG00	Fiberglasgewebe Standard, schwarz	3000mm	kein Aufpreis					
SG01	Aluminiumgewebe, silber	1700mm	+40	+60	+80	+100	+120	a.A.
SG02	Aluminiumgewebe, schwarz	1400mm	+40	+60	+80	+100	+120	a.A.
SG03	Fiberglasgewebe fein, grau	1750mm	+60	+80	+100	+120	+140	a.A.
SG04	Fiberglasgewebe fein, schwarz	1750mm	+60	+80	+100	+120	+140	a.A.
SG05	Fiberglasgewebe extra stark, grau	1400mm	+70	+100	+130	+160	+190	a.A.
SG06	Fiberglasgewebe extra stark, schwarz	1400mm	+70	+100	+130	+160	+190	a.A.
SG07	Edelstahlgewebe V2A, silber	1500mm	+80	+100	+120	+140	+160	a.A.
SG07.4	Edelstahlgewebe V4A, silber	1450mm	+100	+120	+140	+160	+180	a.A.
SG08	Edelstahlgewebe V2A fein, silber	1450mm	+100	+130	+160	+190	+210	a.A.
SG10	AntiPoll Genius, schwarz	2300mm	+50	+70	+90	+110	+130	a.A.
SG11	UltraView Fiberglas, schwarz	2300mm	+35	+50	+65	+80	+95	a.A.
SG12	BetterView Fiberglas, schwarz	2300mm	+20	+35	+50	+65	+80	a.A.
SG13	OptiView Edelstahl, schwarz	1100mm	+120	+150	+180	+210	+240	a.A.



Preisberechnung: Aufpreis Spezialgewebe ist dem Produktpreis (B x H) zu addieren. Gewebespezifikation S. 178

Gewebe ersetzen								EG
Art.Nr.	Gewebeart, Farbe	Pauschale	< 1 m ²	1 – 1.5 m ²	1.5 – 2 m ²	2 – 2.5 m ²	2.5 – 3 m ²	>3 m ²
EG0	Fiberglasgewebe Standard, grau		40.–	60.–	80.–	100.–	120.–	a.A.
EG00	Fiberglasgewebe Standard, schwarz		40.–	60.–	80.–	100.–	120.–	a.A.
EG*	Grundpauschale für anderen Gewebe generell:	40.–						

Diese Grundpauschale wird zum Spezialgewebe-Aufpreis dazu gezählt. (siehe Preisliste für Spezialgewebe)

Sonderlackierung							SL	
Aufpreis Pulverbeschichten Rahmen in RAL, NCS, IGP (m = Profil-Laufmeter)				bis 8 m	bis 20 m	bis 50 m	bis 100 m	>100 m
SL0	Aufpreis Pulverbeschichten bis 8 m pro Sonderfarbe (Grundpauschale)			+176.–				
SL1	Aufpreis Pulverbeschichten ab 8 m pro Sonderfarbe (Aufpreis / m)			+22.–	+20.–	+18.–	a.A.	

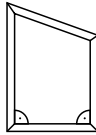
Die Grundpauschale entfällt bei mehr als 8 m Profil-Laufmetern pro Sonderfarbe.
Diese Aufpreise gelten nur für Lagerfarben. Für alle anderen Farben fallen höhere Kosten an. Weitere Auskünfte auf Anfrage.

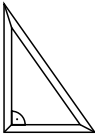
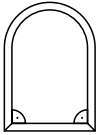
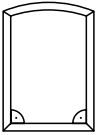
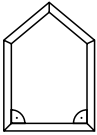
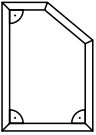
Sonderformen								SF
	SF1	SF2	SF3	SF4	SF5	SF6	SF7	
								
Aufpreis bei Fertigung nach:	4-Eck mit 1 Schrägen	Dreieck ohne rechten Winkel	Dreieck rechtwinklig	Rundbogen	Stichbogen	5-Eck mit 2 Schrägen	5-Eck mit 1 Schrägen	
Massangabe	+195.– / Stk.	+220.– / Stk.	+195.– / Stk.	+600.– / Stk.	+390.– / Stk.	+300.– / Stk.	+230.– / Stk.	
Schablone	+265.– / Stk.	+290.– / Stk.	+265.– / Stk.	+675.– / Stk.	+460.– / Stk.	+375.– / Stk.	+300.– / Stk.	

Preisberechnung: Aufpreis Sonderform ist dem Produktpreis (B x H) zu addieren. Weitere Formen (Kreis, Trapez, etc.) auf Anfrage.

Ersatzteile		
Art.Nr.	Bezeichnung	Preis / Stk.
B1.1169.00	Federstift kurz mit Einschlaghülse	6.50
B1.1170.00	Federstift lang mit Einschlaghülse	6.50
B1.1197.01	Schraubspanner weiss inkl. Schraube	2.50
B1.1198.90	Schraubspanner schwarz inkl. Schraube	2.50

Fensterrollos

Der flexible Insektenschutz für jedes Fenster. Wenn Sie das Insektennetz nicht benötigen, lassen Sie es mit einer einfachen Handbewegung im Rollokasten verschwinden. Was auch immer Sie vorhaben, mit dem Rollfix Fensterrollo sind Sie flexibel.



Varianten 4151FR1 / FR2 / FR3 und FR6 / FR8

Für die Montage in Holz-, Isolations- und Mauerlaibungen. FR1 bis FR3: Befestigung, seitlich, durch Kastenabschlussdeckel. FR6 bis FR8: Kastenbefestigung mit Clips in den Sturz.

Varianten 3145FR und 4655FR

Typ 3145FR für sehr schmale Einbausituationen, Typ 4655FR für übergrosse Flächen. Je nach Grösse sind alle Ausführungen wie bei 4151FR1 bis FR8 möglich.

Varianten 4151FR4 und FR5

Für die Frontmontage direkt auf den Fensterrahmen. FR4 wird aussen vor das Fenster montiert, FR5 bei Dachfenstern innen aufgesetzt.

Speziallösung Kettenrollo

Bei Fenstern mit Absturzsicherung, Festverglasung oder französischem Balkon. Die Bedienung erfolgt bequem über einen Kettenzug.

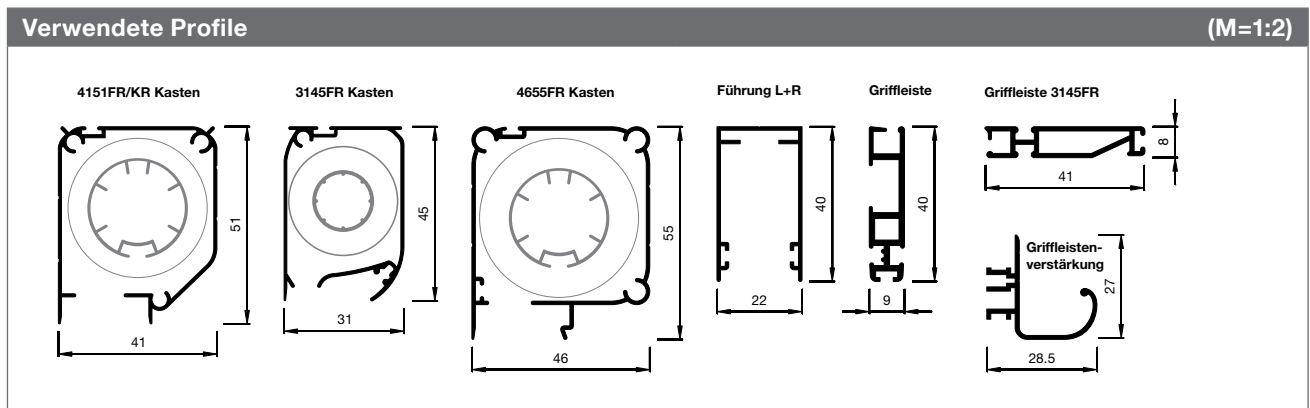

Fensterrollo

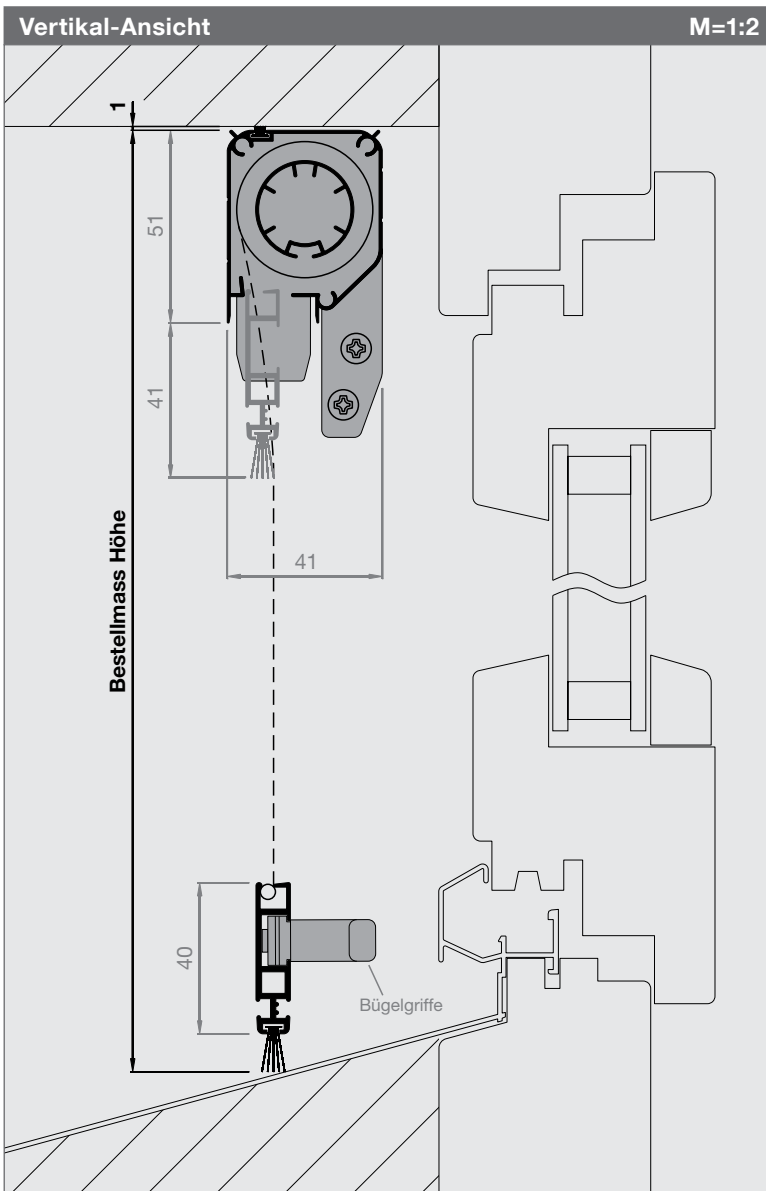

Artikel-Nr.	Preise
4151FR1	S. 64-65

Bestellmasse

Bestellmass Breite	Mauerlichtmass - 1 mm
Bestellmass Höhe	Mauerlichtmass - 1 mm

Informationen

Größen in mm
 Breite 500 - 2400 800 - 2000
 Höhe 1700 2400

Schliessteil (Standard)
 höhenverstellbar

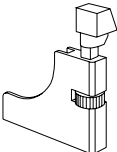

Federbremse (ab Breite 700 mm - 2000 mm)
 Sorgt für ein sanftes und geräuschloses Aufrollen des Insektennetzes.

2te Feder
 Standard: ab Bestellmass Breite 2001 mm

Windschutzbürsten (Standard)
 Halten das Gewebe auch bei windigem Wetter in den Führungsschienen fest.

Feder-Justierung (Standard)
 Mit der Feder-Justierung lässt sich die Federspannung jederzeit mühelos einstellen.

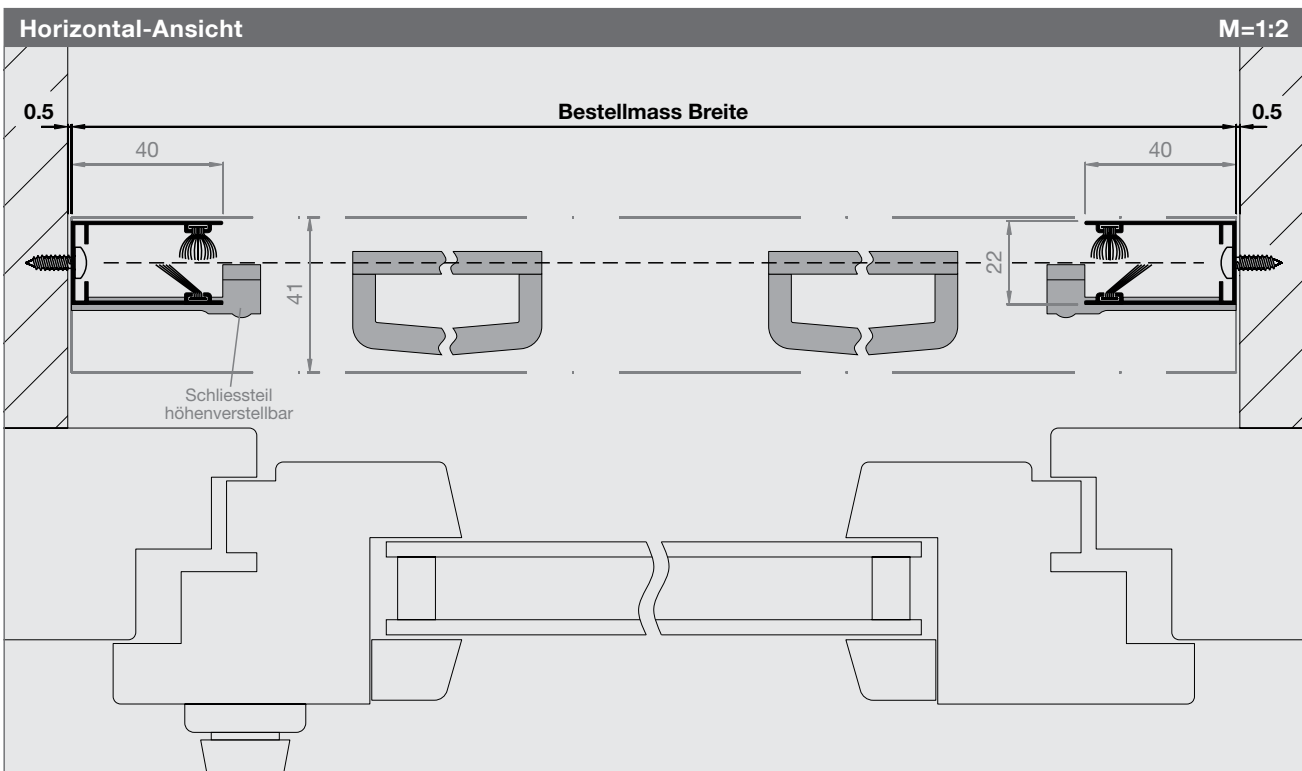

Fensterrollo

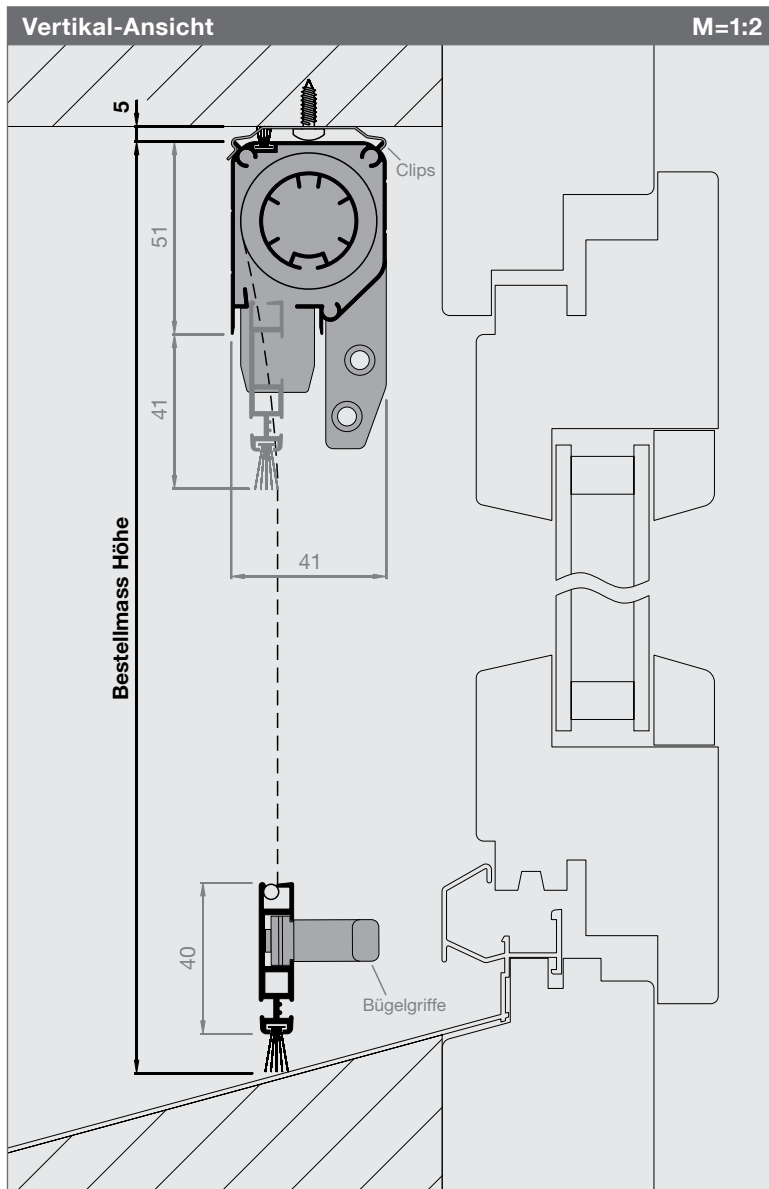

Artikel-Nr.	Preise
4151FR6	S. 64-65

Bestellmasse

Bestellmass Breite Mauerlichtmass - 1 mm
Bestellmass Höhe Mauerlichtmass - 5 mm

Informationen

Größen in mm
 Breite 500 - 2400 800 - 2000
 Höhe 1700 2400

Clips (Standard)
Einfachste Montage 

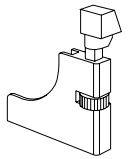
Schliessteil (Standard)
höhenverstellbar 

Federbremse (ab Breite 700 mm - 2000 mm)
Sorgt für ein sanftes und geräuschloses Aufrollen des Insektennetzes.

2te Feder
Standard: ab Bestellmass Breite 2001 mm

Windschutzbürsten (Standard)
Halten das Gewebe auch bei windigem Wetter in den Führungsschienen fest.

Feder-Justierung (Standard)
Mit der Feder-Justierung lässt sich die Federspannung jederzeit mühelos einstellen.

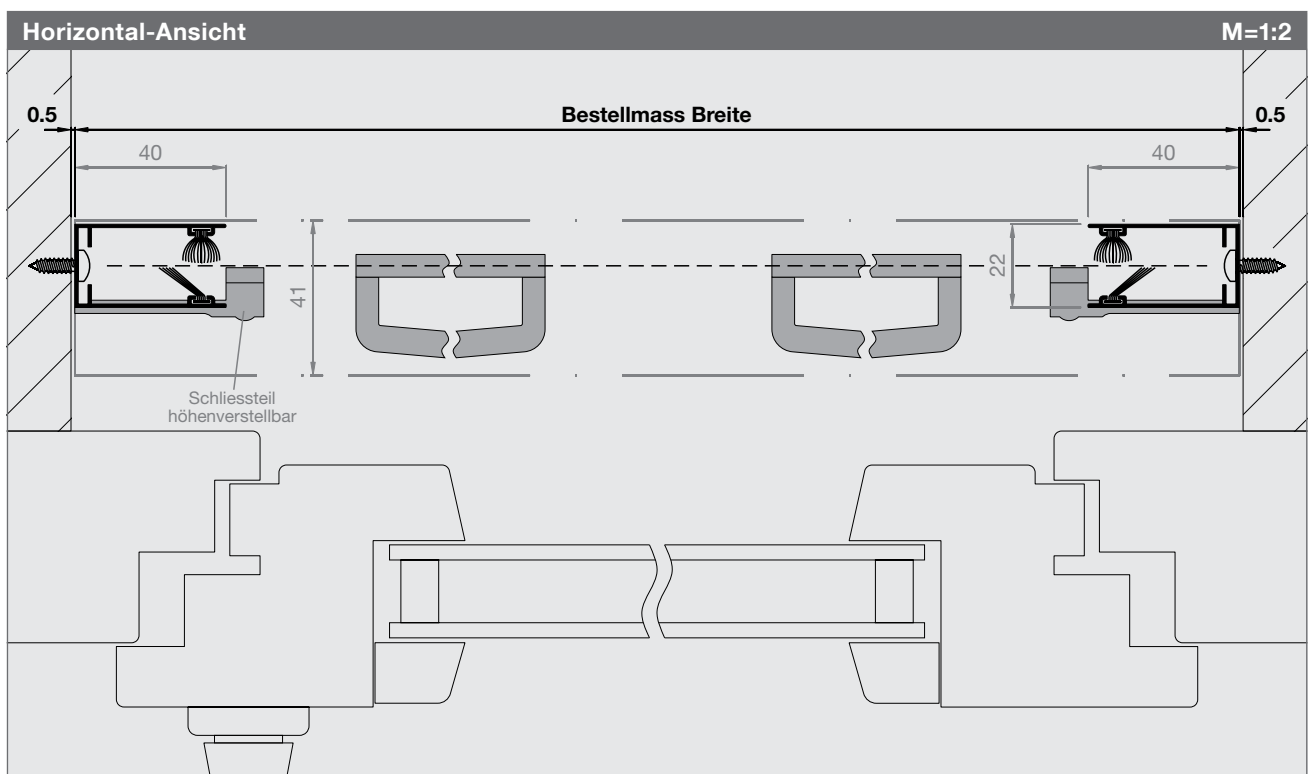

Fensterrollo

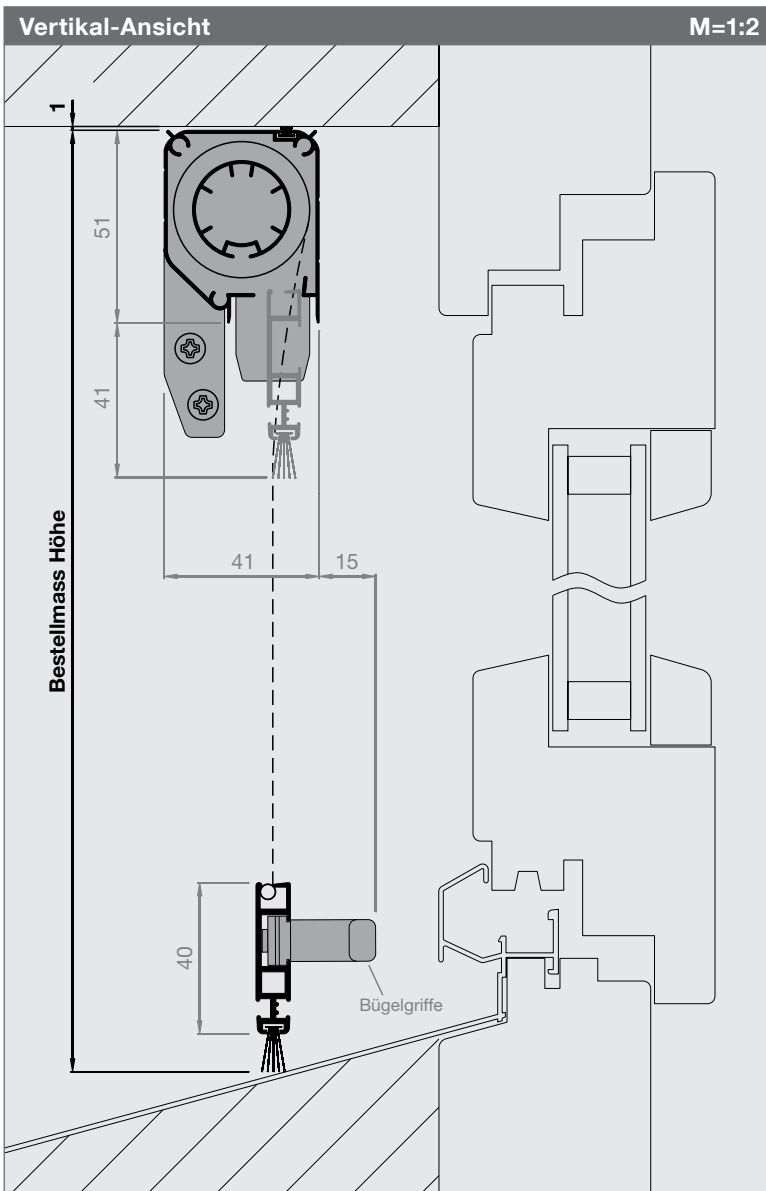

Artikel-Nr.	Preise
4151FR2	S. 64-65

Bestellmasse

Bestellmass Breite	Mauerlichtmass - 1 mm
Bestellmass Höhe	Mauerlichtmass - 1 mm

Informationen

Größen in mm
 Breite 500 - 2400 800 - 2000
 Höhe 1700 2400

Schliessteil (Standard)
 höhenverstellbar



Federbremse (ab Breite 700 mm - 2000 mm)
 Sorgt für ein sanftes und geräuschloses Aufrollen des Insektennetzes.

2te Feder
 Standard: ab Bestellmass Breite 2001 mm

Windschutzbürsten (Standard)
 Halten das Gewebe auch bei windigem Wetter in den Führungsschienen fest.

Feder-Justierung (Standard)
 Mit der Feder-Justierung lässt sich die Federspannung jederzeit mühelos einstellen.

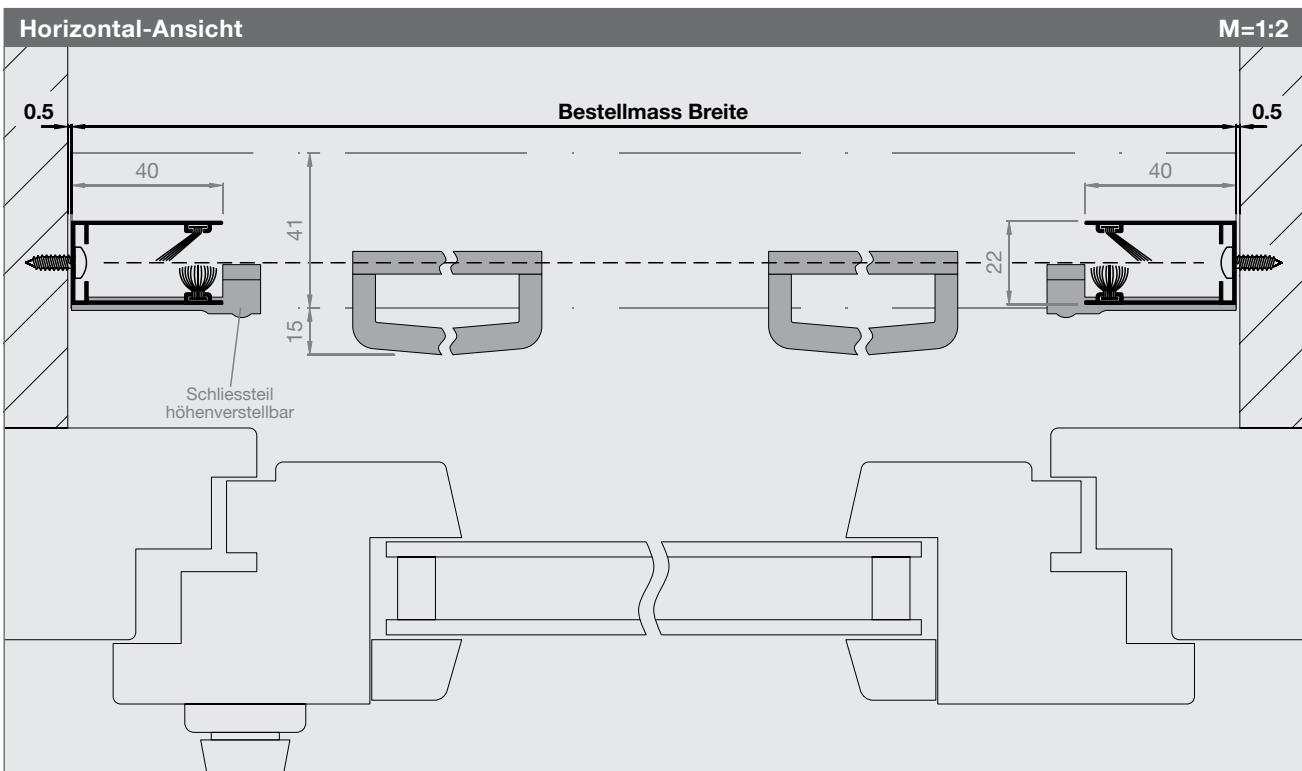

Fensterrollo

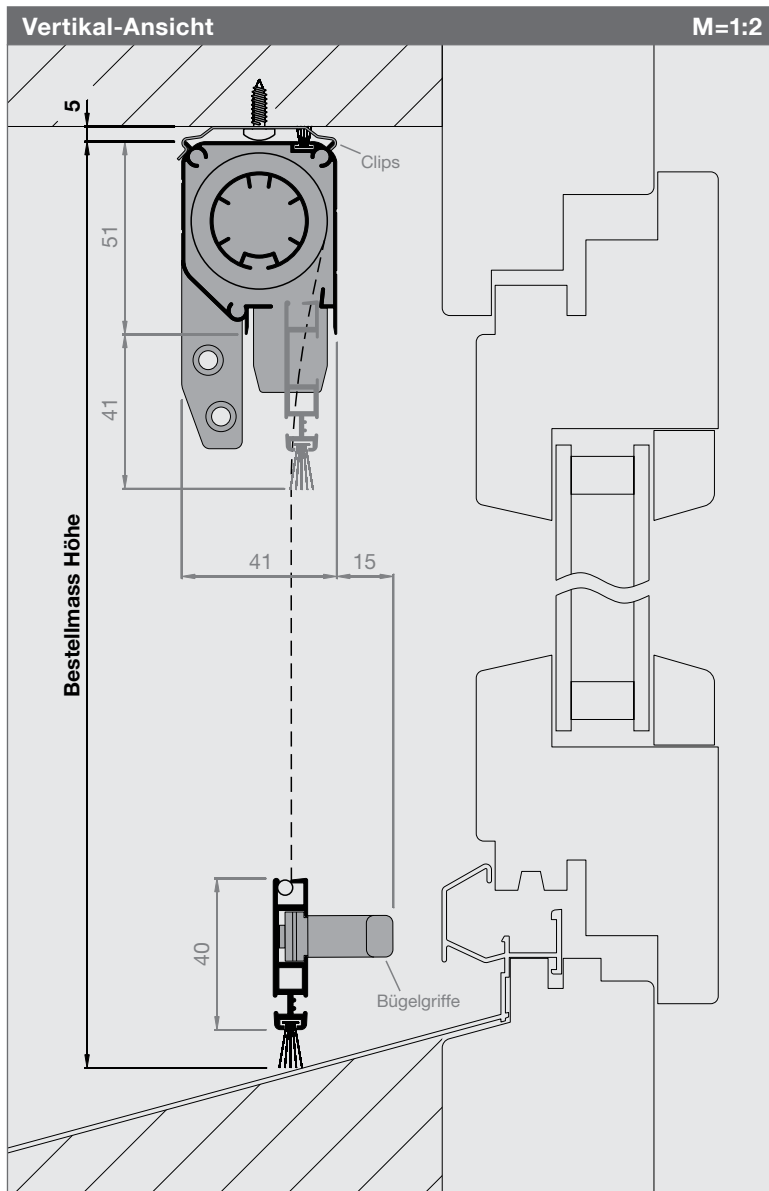

Artikel-Nr.	Preise
4151FR7	S. 64-65

Bestellmasse

Bestellmass Breite Mauerlichtmass - 1 mm
Bestellmass Höhe Mauerlichtmass - 5 mm

Informationen

Größen in mm
 Breite 500 - 2400 800 - 2000
 Höhe 1700 2400

Clips (Standard)
Einfachste Montage 

Schliessteil (Standard)
höhenverstellbar 

Federbremse (ab Breite 700 mm - 2000 mm)
Sorgt für ein sanftes und geräuschloses Aufrollen des Insektennetzes.

2te Feder
Standard: ab Bestellmass Breite 2001 mm

Windschutzbürsten (Standard)
Halten das Gewebe auch bei windigem Wetter in den Führungsschienen fest.

Feder-Justierung (Standard)
Mit der Feder-Justierung lässt sich die Federspannung jederzeit mühelos einstellen.

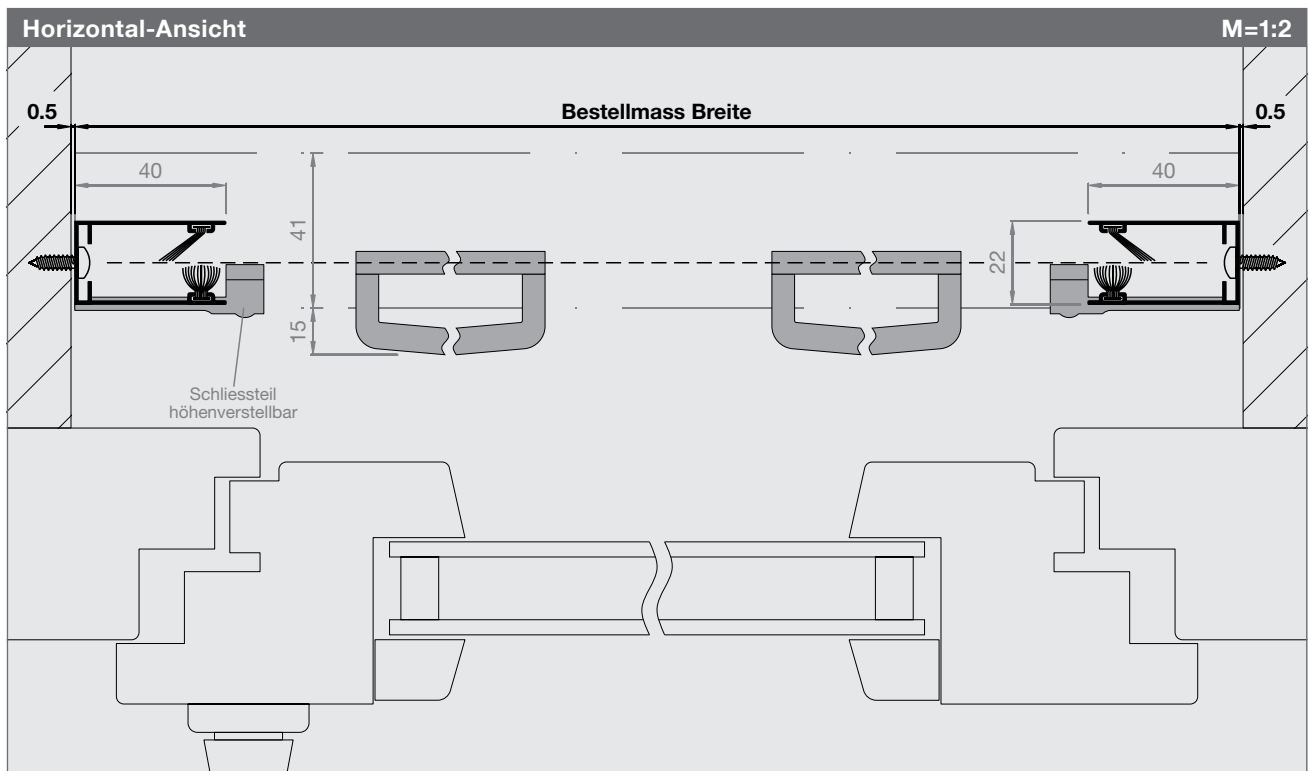

Fensterrollo

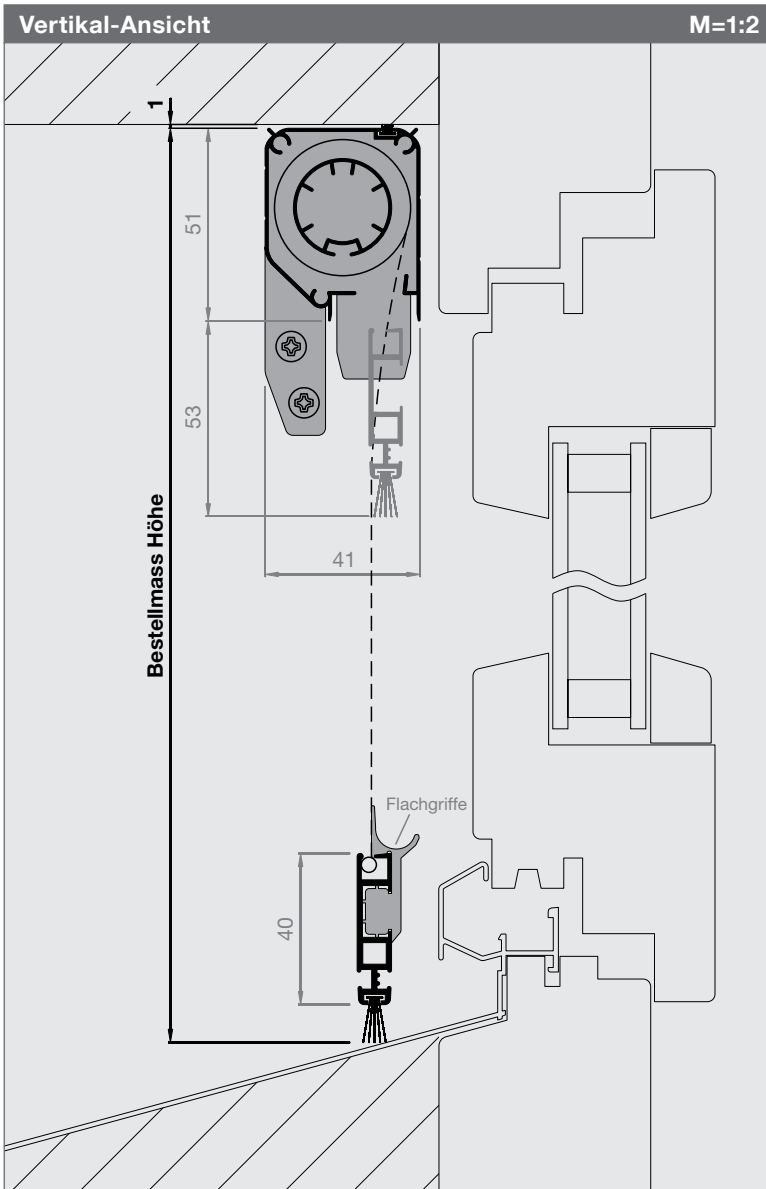

Artikel-Nr.	Preise
4151FR3	S. 64-65

Bestellmasse

Bestellmass Breite	Mauerlichtmass - 1 mm
Bestellmass Höhe	Mauerlichtmass - 1 mm

Informationen

Größen in mm
 Breite 500 - 2400 800 - 2000
 Höhe 1700 2400

Schliessteil (Standard)
höhenverstellbar



Federbremse (ab Breite 700 mm - 2000 mm)
Sorgt für ein sanftes und geräuschloses Aufrollen des Insektennetzes.

2te Feder
Standard: ab Bestellmass Breite 2001 mm

Windschutzbürsten (Standard)
Halten das Gewebe auch bei windigem Wetter in den Führungsschienen fest.

Feder-Justierung (Standard)
Mit der Feder-Justierung lässt sich die Federspannung jederzeit mühelos einstellen.

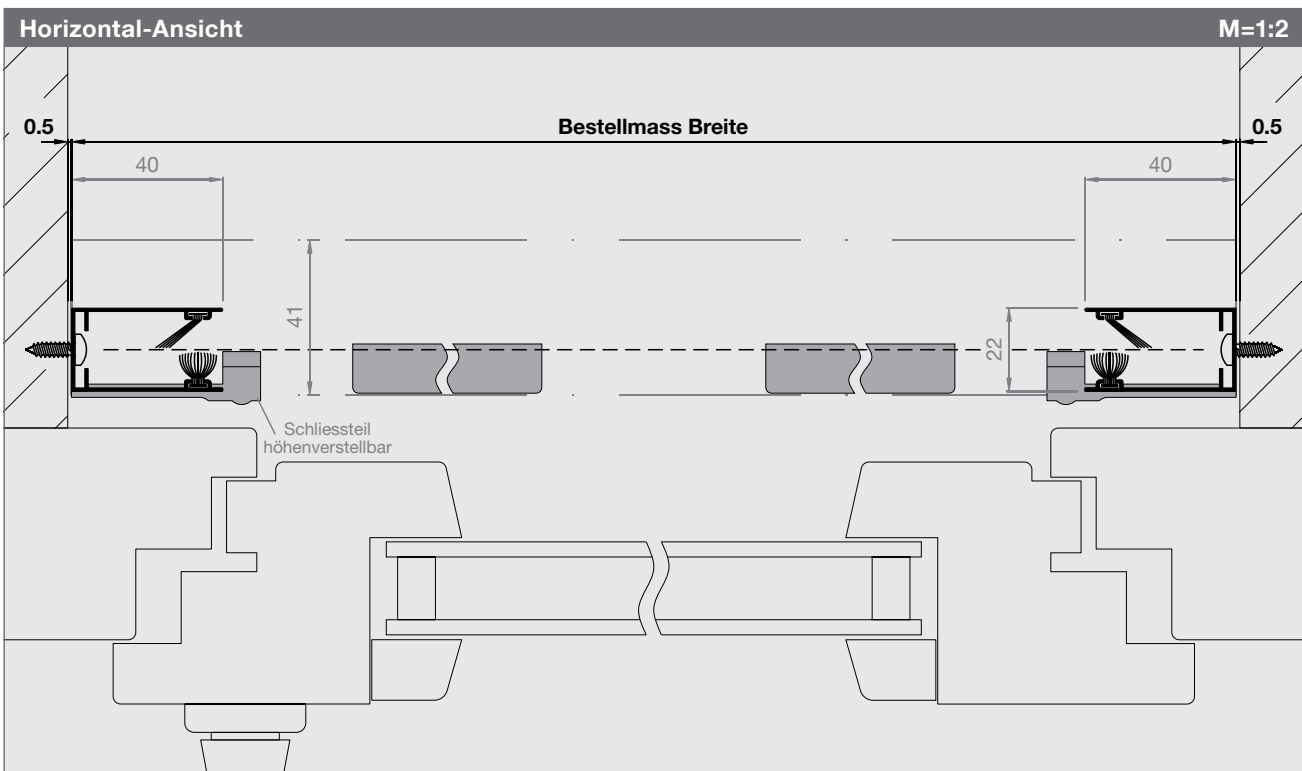

Fensterrollo

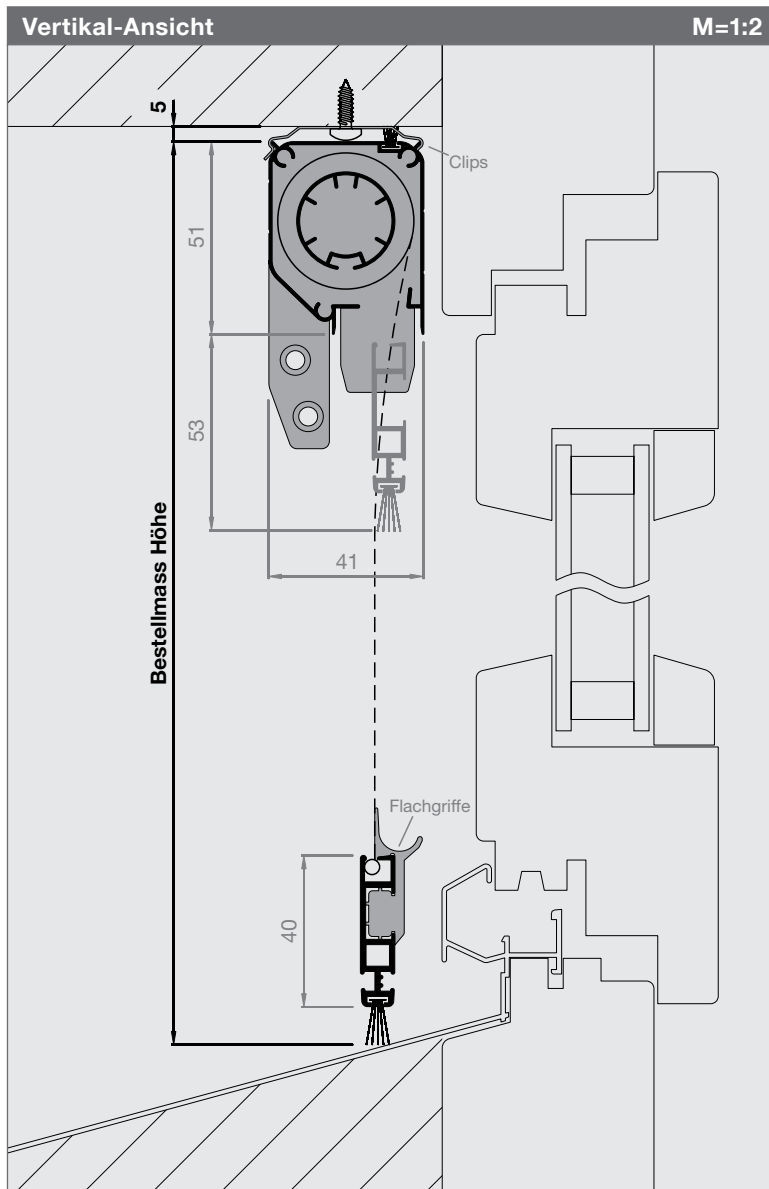

Artikel-Nr.	Preise
4151FR8	S. 64-65

Bestellmasse
Bestellmass Breite Mauerlichtmass - 1 mm
Bestellmass Höhe Mauerlichtmass - 5 mm

Informationen
Größen in mm Breite 500 - 2400 800 - 2000 Höhe 1700 2400
Clips (Standard) Einfachste Montage 
Schliessteil (Standard) höhenverstellbar 
Federbremse (ab Breite 700 mm - 2000 mm) Sorgt für ein sanftes und geräuschloses Aufrollen des Insektennetzes.
2te Feder Standard: ab Bestellmass Breite 2001 mm
Windschutzbürsten (Standard) Halten das Gewebe auch bei windigem Wetter in den Führungsschienen fest.
Feder-Justierung (Standard) Mit der Feder-Justierung lässt sich die Federspannung jederzeit mühelos einstellen.

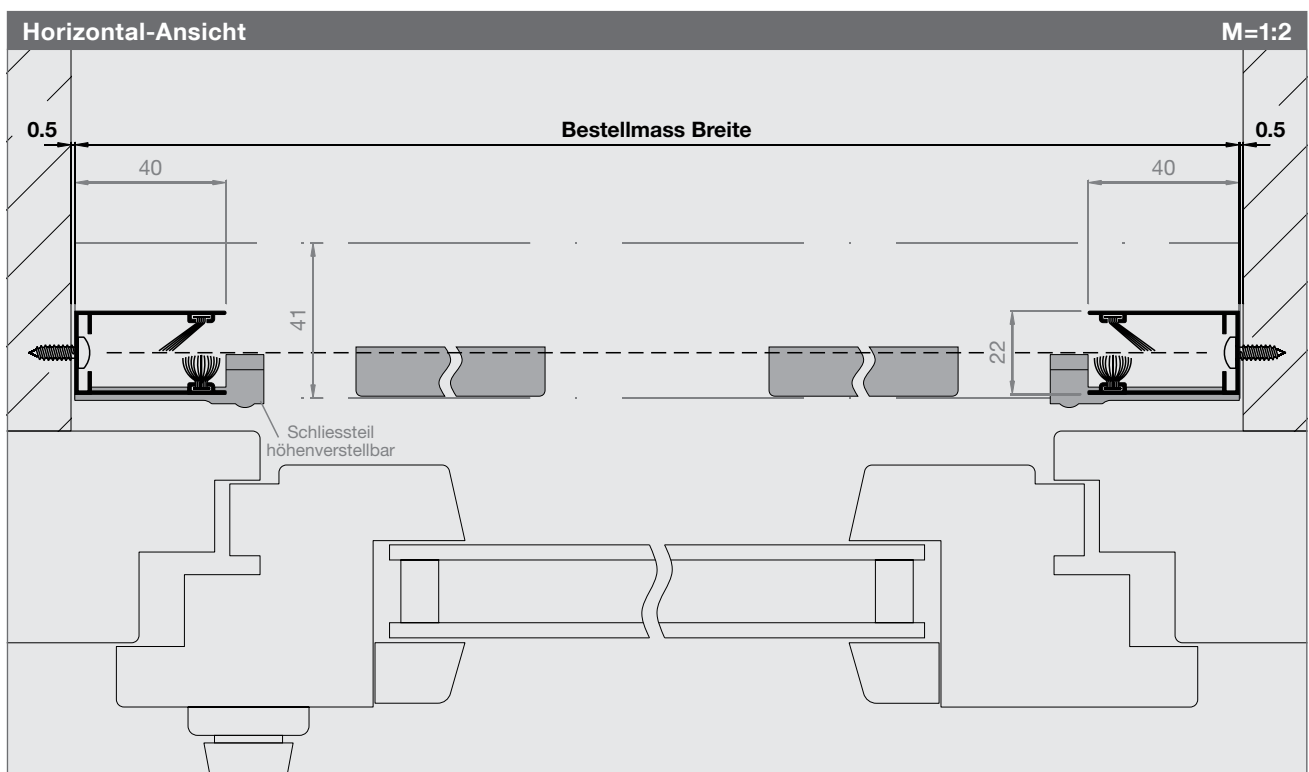

Fensterrollo

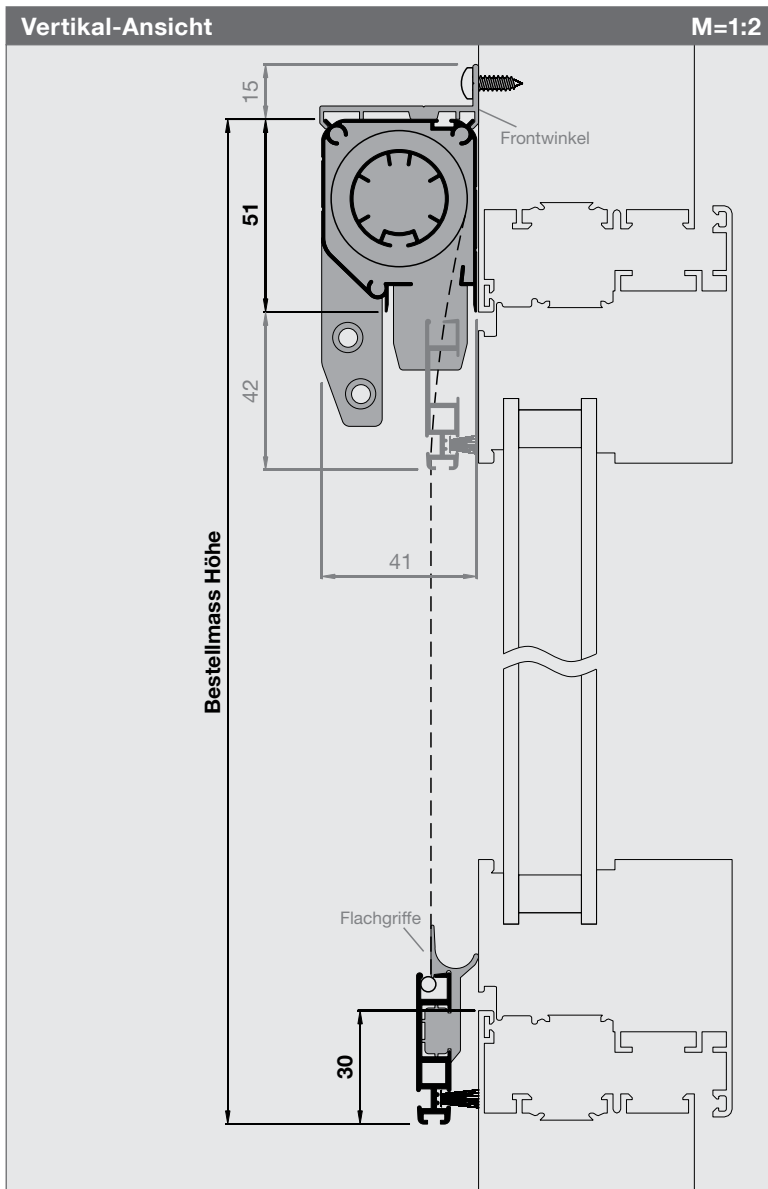

Artikel-Nr.	Preise
4151FR4	S. 64-65

Bestellmasse

Bestellmass Breite
Rahmenlichtmass + 80 mm

Bestellmass Höhe
Rahmenlichtmass + 81 mm

Informationen

Größen in mm
 Breite 500 - 2000 800 - 1600
 Höhe 1700 2400

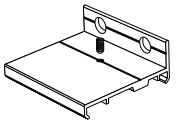
Frontwinkel (Standard) 

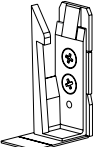
Schliessteil (Standard)
integriert und höhenverstellbar 

Federbremse (ab Breite 700 mm - 2000 mm)
Sorgt für ein sanftes und geräuschloses Aufrollen des Insektennetzes.

Windschutzbürsten (Standard)
Halten das Gewebe auch bei windigem Wetter in den Führungsschienen fest.

Feder-Justierung (Standard)
Mit der Feder-Justierung lässt sich die Federspannung jederzeit mühelos einstellen.

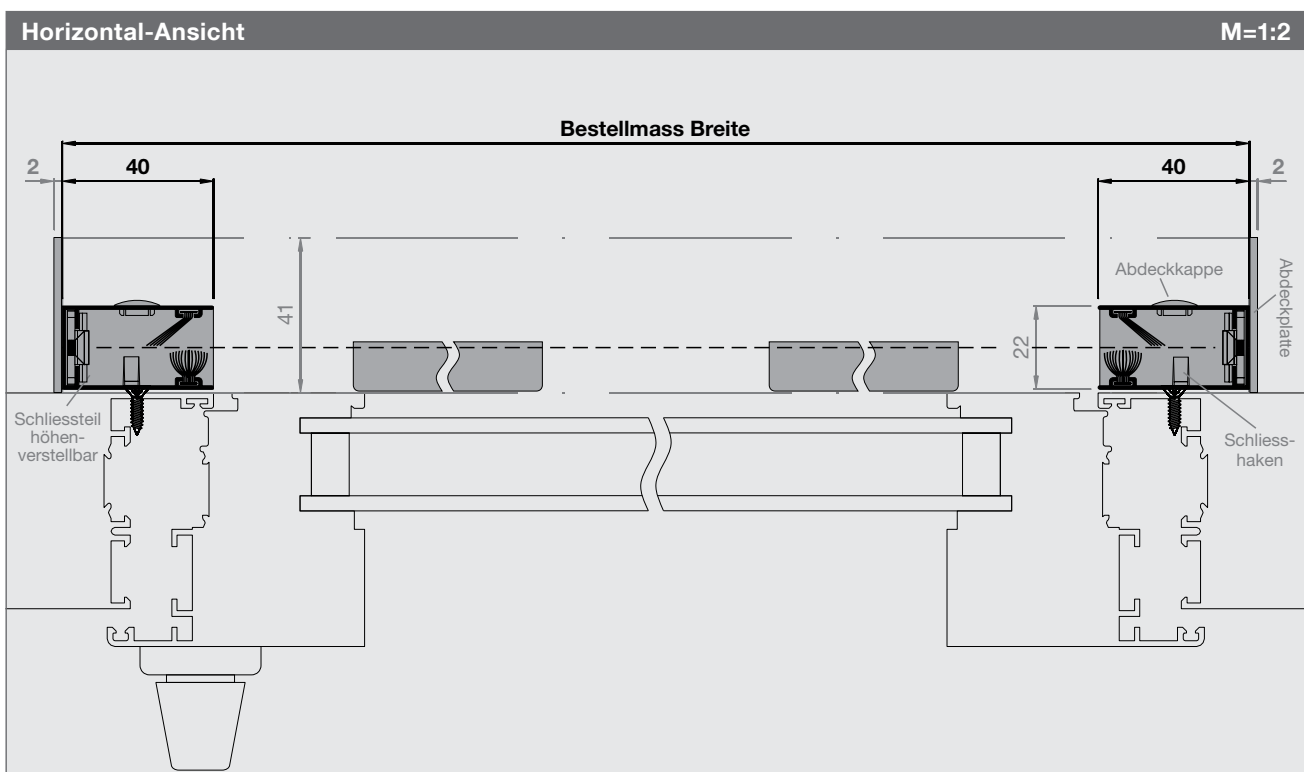

Fensterrollo

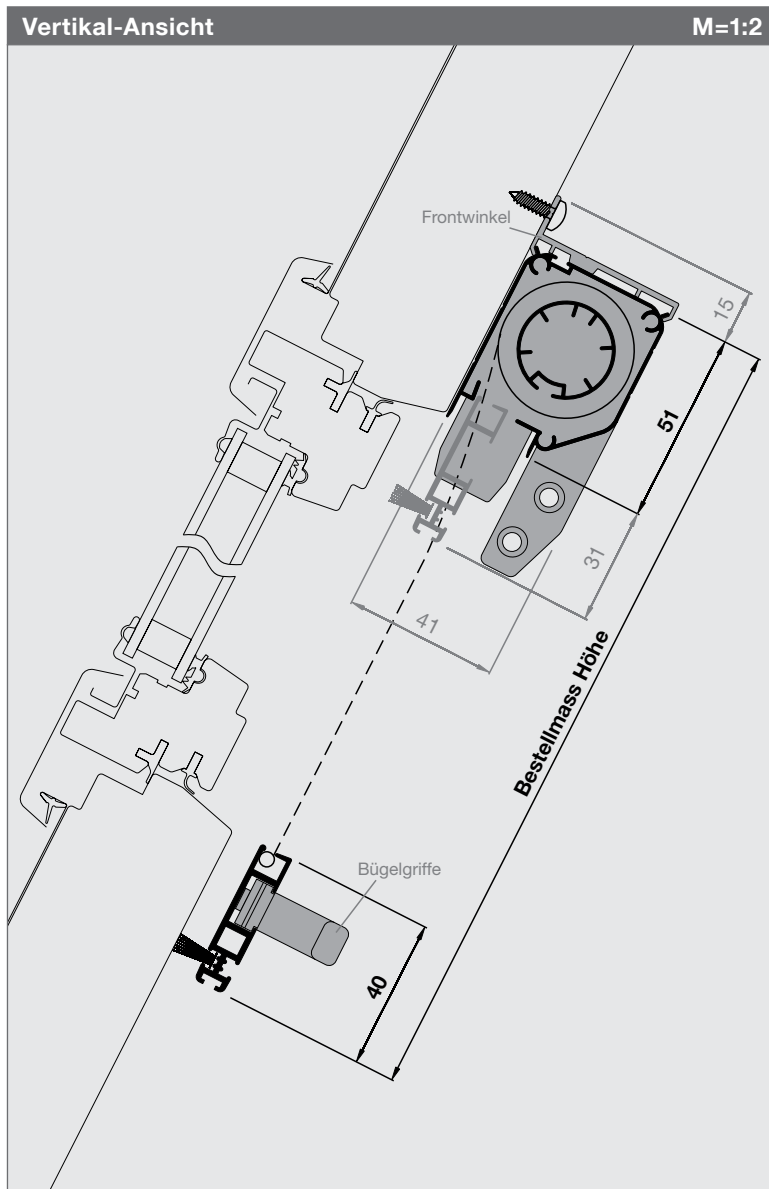

Artikel-Nr.	Preise
4151FR5	S. 64-65

Bestellmasse

Bestellmass Breite
Dachschräge-Ausschnitt + 80 mm

Bestellmass Höhe
Dachschräge-Ausschnitt + 91 mm

Informationen

Größen in mm
Breite 500 - 2000 800 - 1600
Höhe 1700 2400

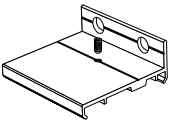
Frontwinkel (Standard) 

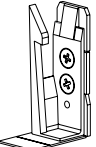
Schliessteil (Standard)
integriert und höhenverstellbar 

Federbremse (ab Breite 700 mm - 2000 mm)
Sorgt für ein sanftes und geräuschloses Aufrollen des Insektennetzes.

Windschutzbürsten (Standard)
Halten das Gewebe auch bei windigem Wetter in den Führungsschienen fest.

Feder-Justierung (Standard)
Mit der Feder-Justierung lässt sich die Federspannung jederzeit mühelos einstellen.

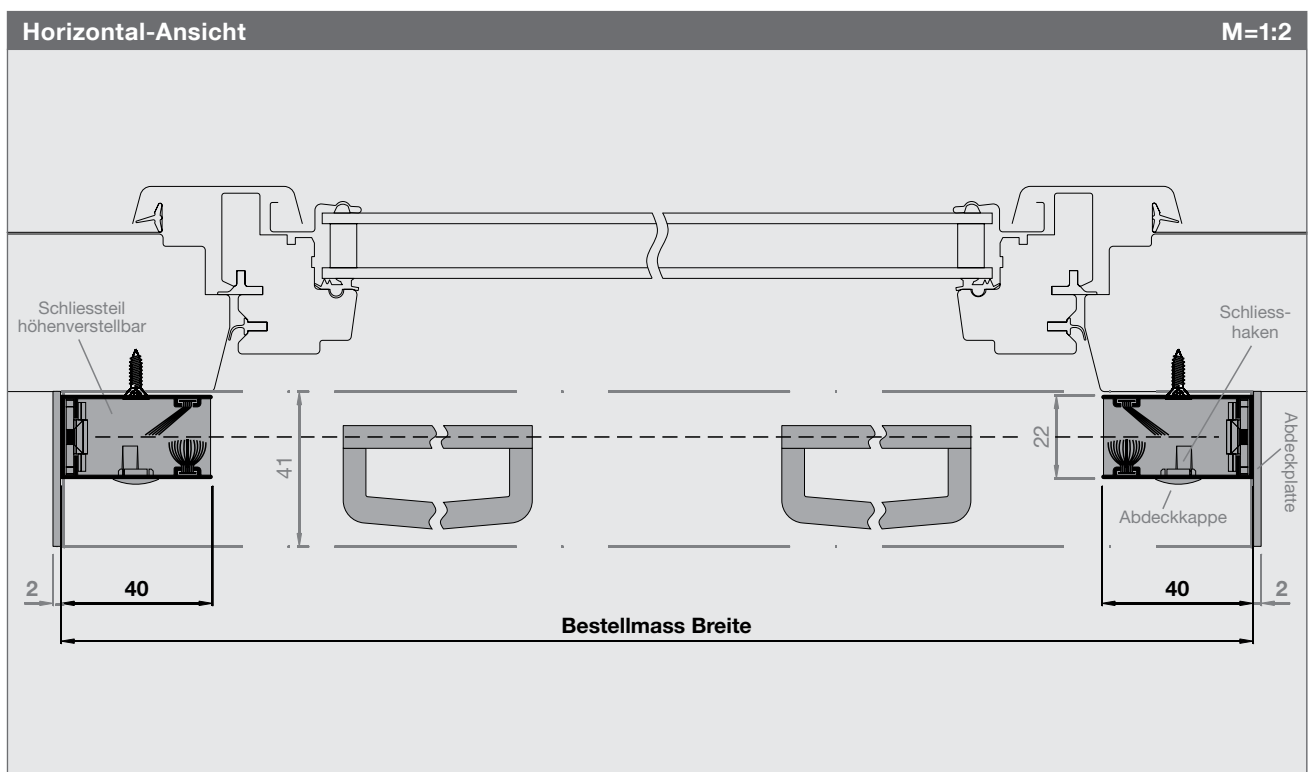

Fensterrollo mit Kettenzug

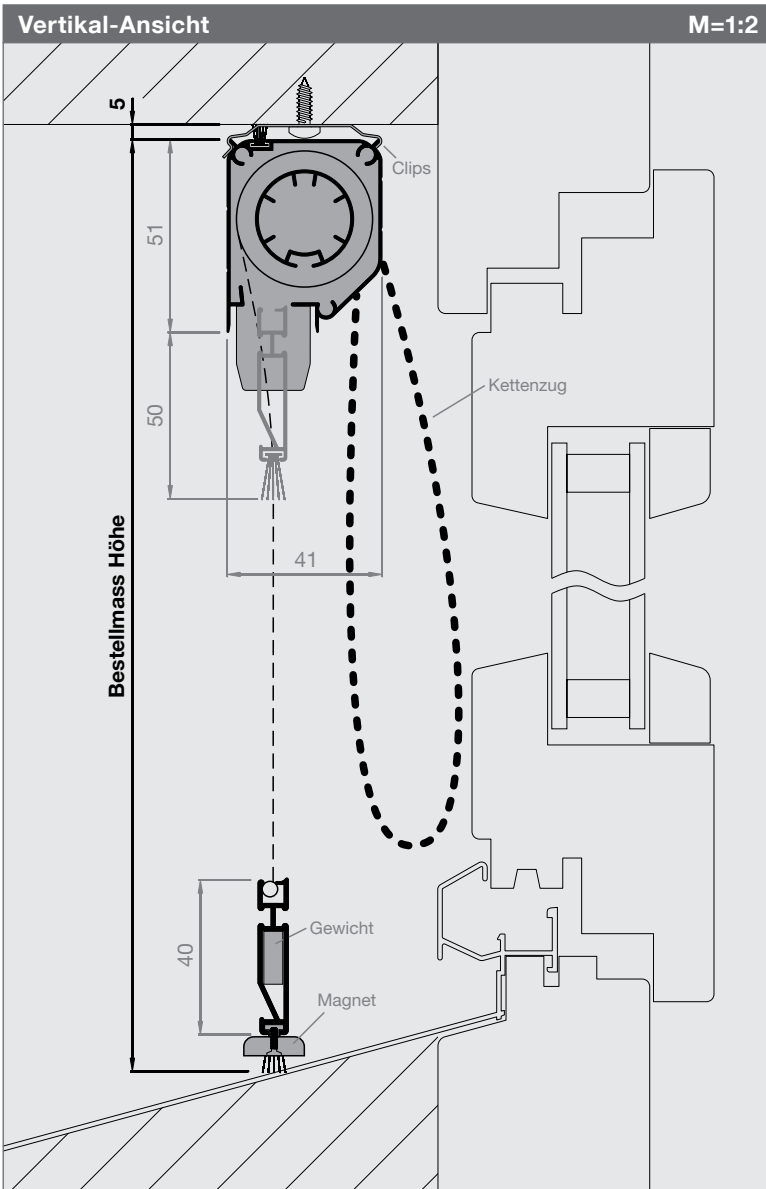

Artikel-Nr.	Preise
4151KR6	S. 64-65

Bestellmasse

Bestellmass Breite
Mauerlichtmass - 1 mm

Bestellmass Höhe
Mauerlichtmass - 5 mm

Angaben Kettenzug
Innenansicht Kettenseite: L oder R

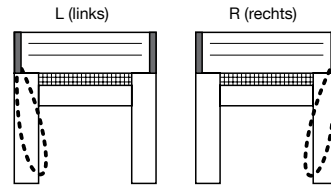

Kettenausführung: I oder I+A

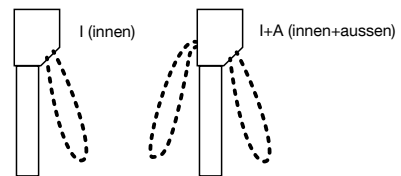

Kettenlänge: _____ mm (max. 2000 mm)

Ab Werk:

Höhe ≤ 1600 mm: Kettenlänge = Höhe - 100 mm

Höhe ≥ 1601 mm: Kettenlänge = 1500 mm

Angaben zum Kettenzug bitte im Bestellformular bei «Bemerkungen» eintragen.

Größen in mm

Breite	500 - 2000	800 - 2000
Höhe	1700	2400

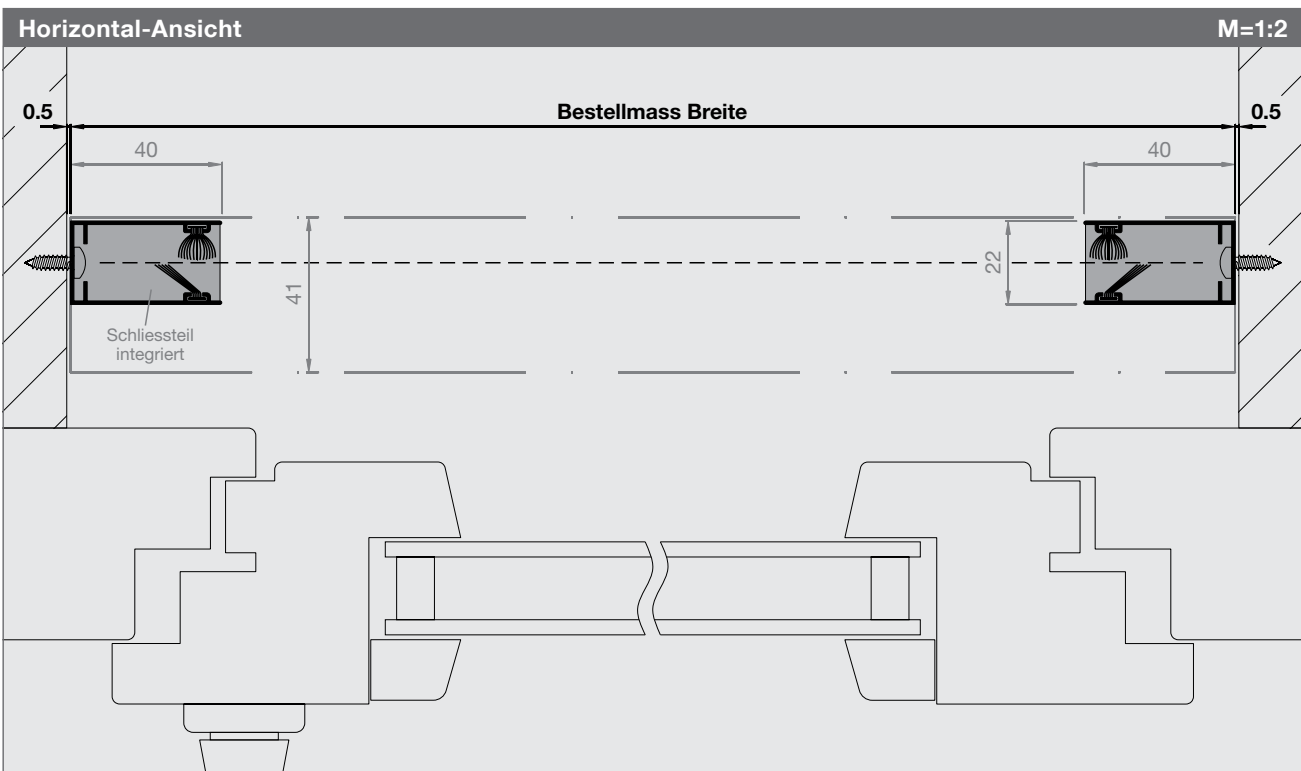

Fensterrollo mit Kettenzug

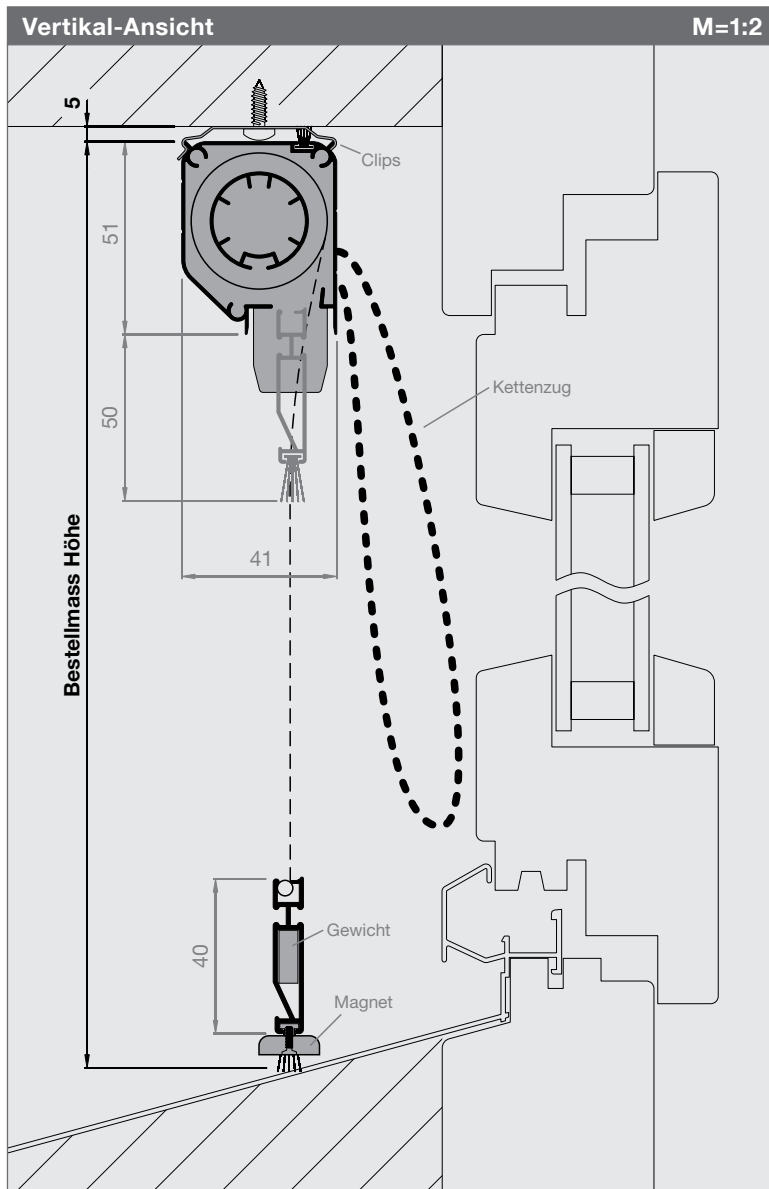

Artikel-Nr.	Preise
4151KR7	S. 64-65

Bestellmasse

Bestellmass Breite
Mauerlichtmass - 1 mm

Bestellmass Höhe
Mauerlichtmass - 5 mm

Angaben Kettenzug
Innenansicht Kettenseite: L oder R

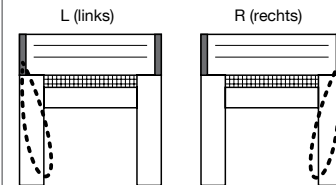

Kettenausführung: I oder I+A

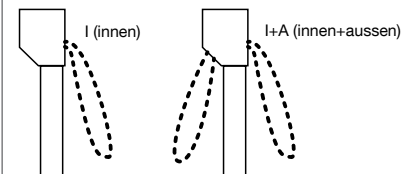

Kettenlänge: _____ mm (max. 2000mm)
Ab Werk:
Höhe ≤ 1600mm: Kettenlänge = Höhe - 100 mm
Höhe ≥ 1601mm: Kettenlänge = 1500 mm

Angaben zum Kettenzug bitte im Bestellformular bei «Bemerkungen» eintragen.

Größen in mm
Breite 500 - 2000 800 - 2000
Höhe 1700 2400

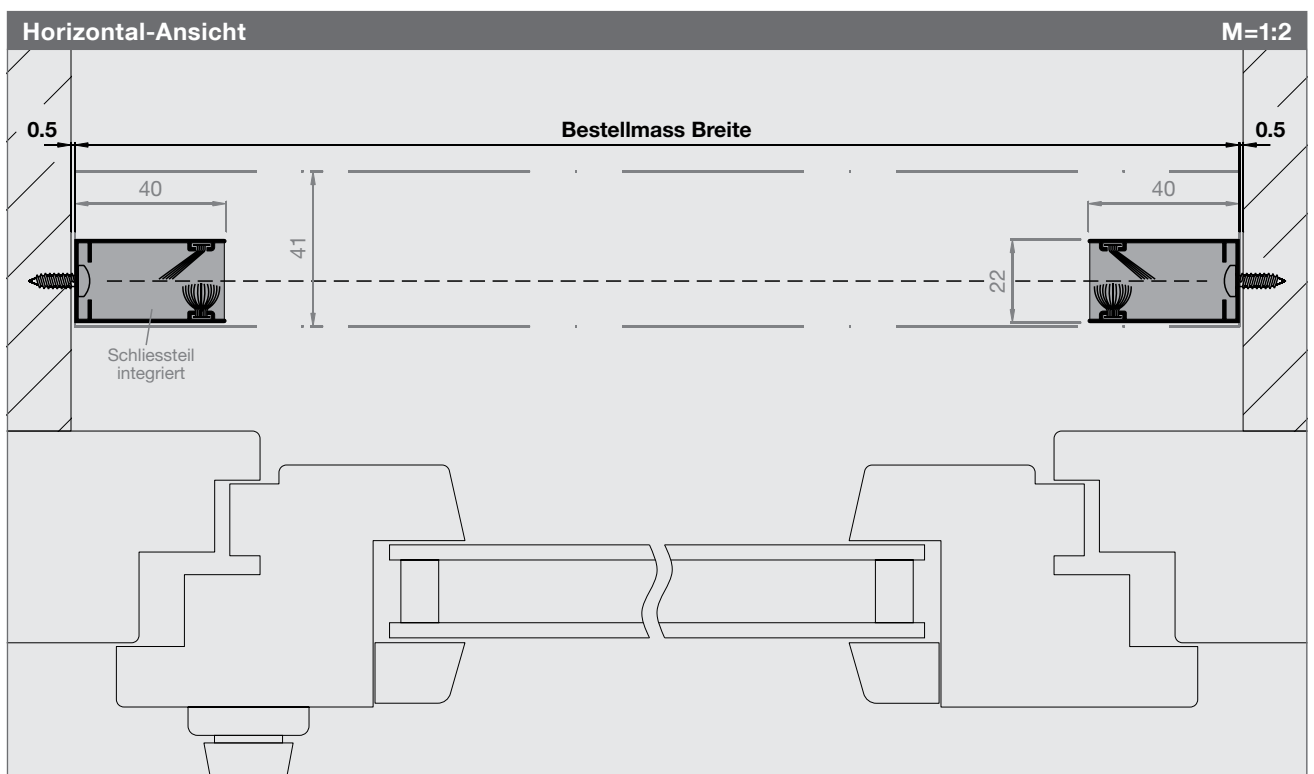

Fensterrollo Slim

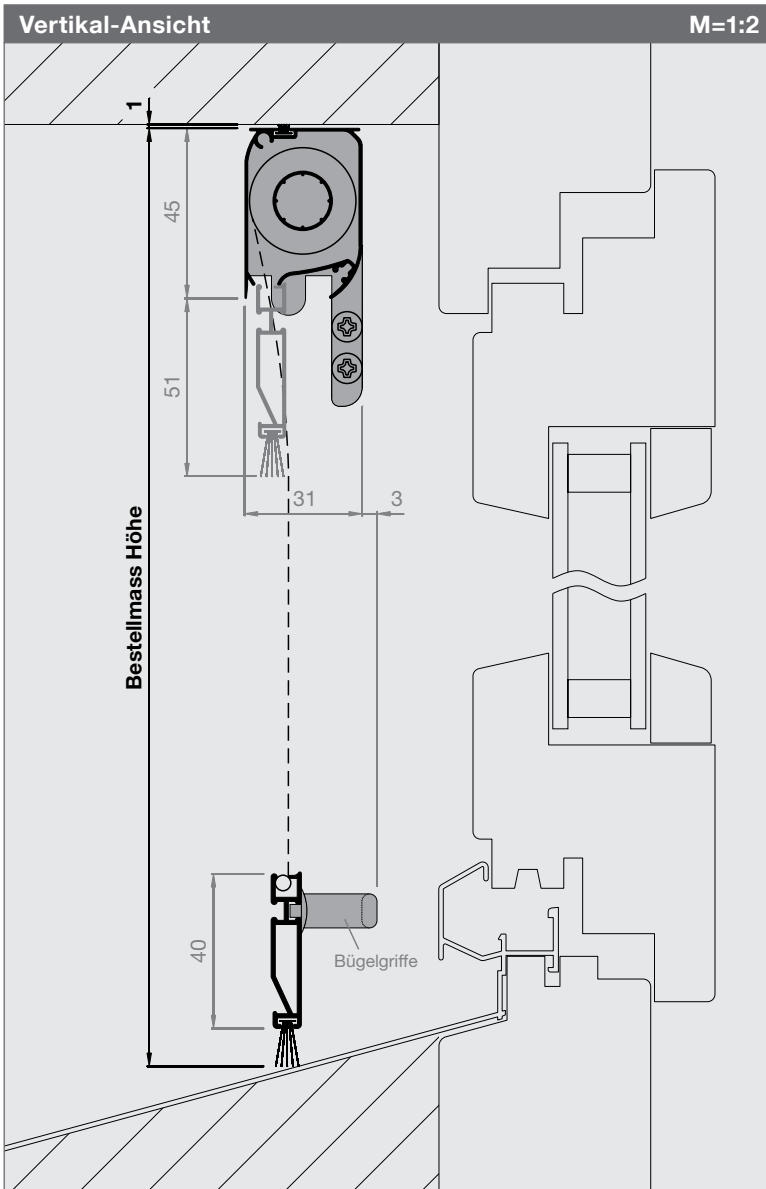

Artikel-Nr.	Preise
3145FR1	S. 64-65

Bestellmasse

Bestellmass Breite	Mauerlichtmass - 1 mm
Bestellmass Höhe	Mauerlichtmass - 1 mm

Informationen

Größen in mm
 Breite 500 - 1800
 Höhe 1700

Federbremse (Standard ab Breite 700 mm)
 Sorgt für ein sanftes und geräuschloses Aufrollen des Insektennetzes.

Windschutzbürsten (Standard)
 Halten das Gewebe auch bei windigem Wetter in den Führungsschienen fest.

Gewebe
 Standard: BetterView grau

Ausführungen
 Alle Varianten wie 4151FR1 - FR8 möglich.

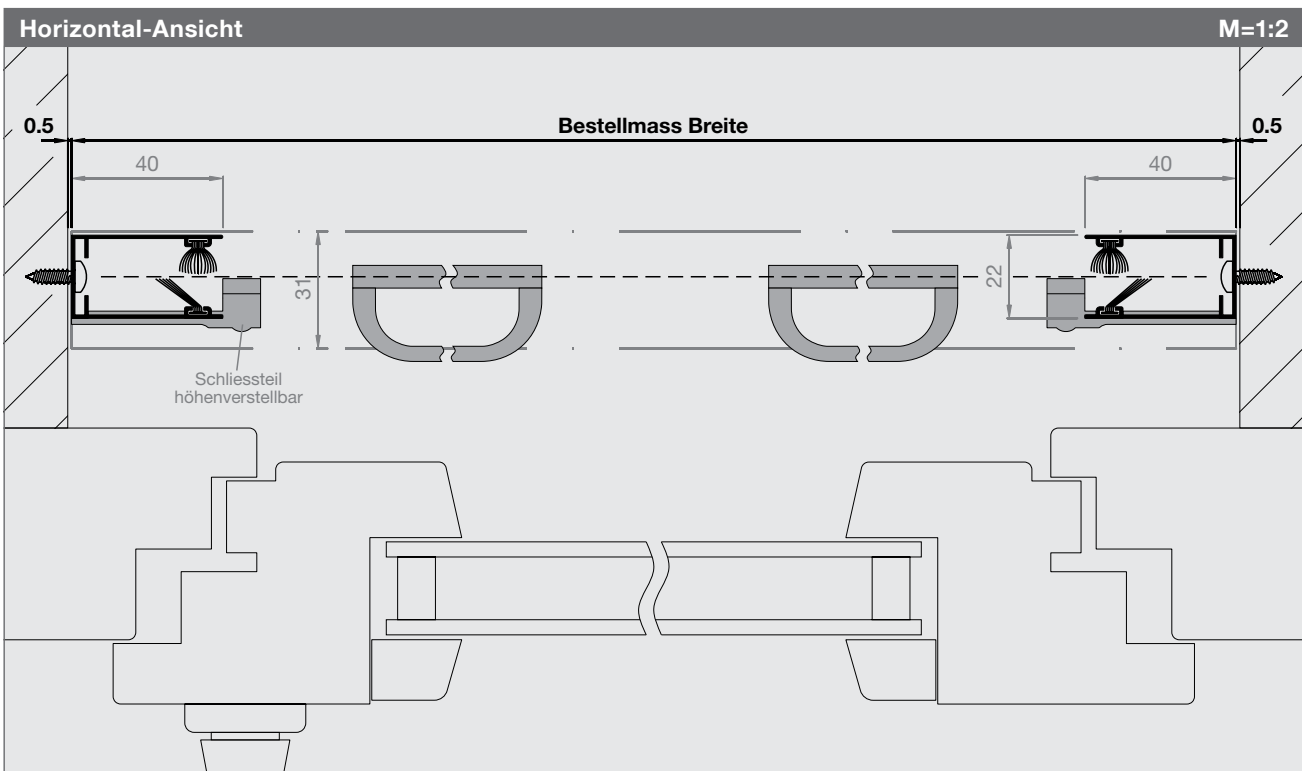

Fensterrollo Max

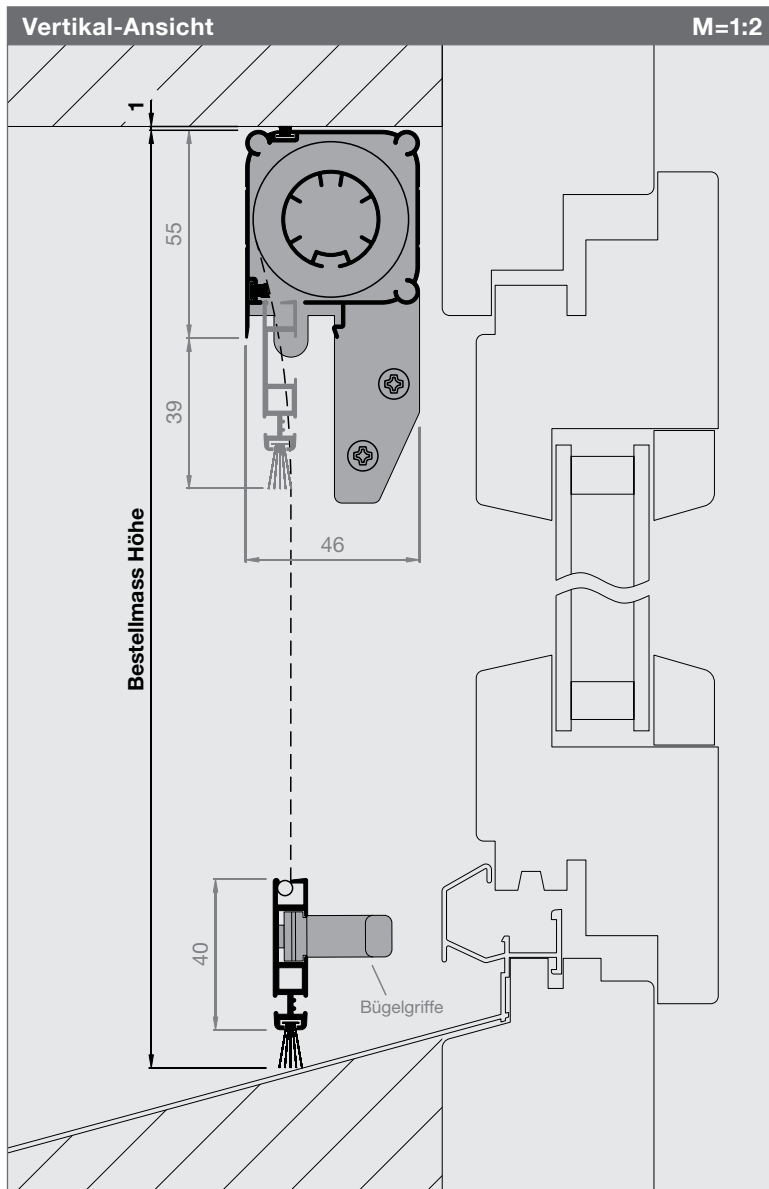

Artikel-Nr.	Preise
4655FR1	S. 64-65

Bestellmasse
Bestellmass Breite Mauerlichtmass - 1 mm
Bestellmass Höhe Mauerlichtmass - 1 mm

Informationen
Größen in mm
Breite 1000 - 4000 1000 - 2600 1000 - 2000
Höhe 1700 2600 3000
Federbremse (ab Breite 700 mm - 2000 mm) Sorgt für ein sanftes und geräuschloses Aufrollen des Insektennetzes.
Windschutzbürsten (Standard) Halten das Gewebe auch bei windigem Wetter in den Führungsschienen fest.
Griffleistenverstärkung Standard: ab Bestellmass Breite 2001 mm
2te Feder Standard: ab Bestellmass Breite 2001 mm sowie ab Bestellmass Höhe 2601 mm
Ausführungen Alle Varianten wie 4151FR1 - FR8 möglich.

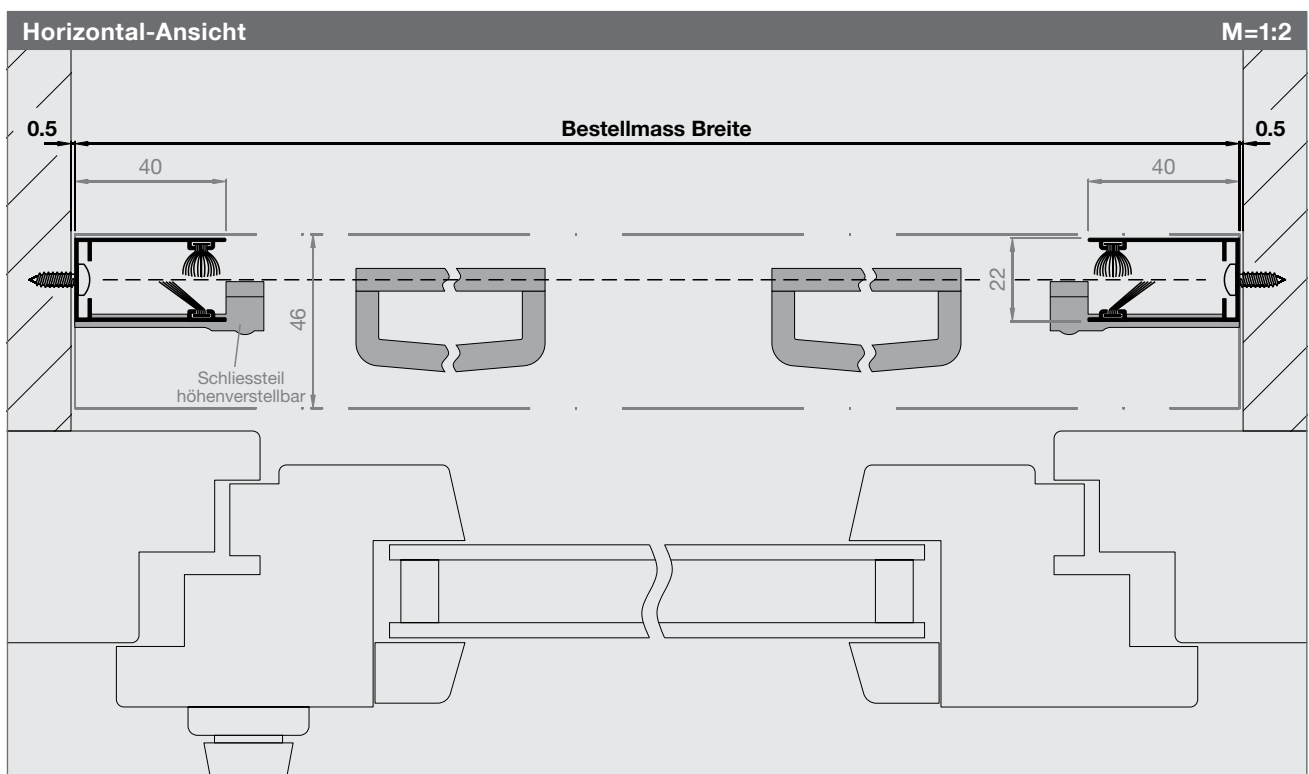

Preisliste Fensterrollos

Preise sind fertige Konstruktionspreise exkl. MwSt. Bei Zwischenmassen gilt die nächstgrössere Abmessung.
 Fahrtkosten und Montage werden separat berechnet. Montagezeit ca. 30 - 60 Min.

Fensterrollos

Fensterrollos 4151FR												Art.Nr. 4151FR1-FR3, 4151FR6-FR8	
Höhe	Breite												
	500	600	800	1000	1200	1400	1600	1800	2000	2200	2400		
1700	221	243	265	286	308	329	351	373	394	416	437		
2400			319	340	362	383	405	427	448				

Breite 700 – 2000 mm: Federbremse Standard
 Breite 2001 - mm: Zweite Zugfeder Standard / Griffleistenverstärkung empfohlen (optional)
Griffleistenverstärkung: bei FR2, FR3, FR7 und FR8 - Abstand Rollokasten zum Fensterrahmen mind. 15 mm / bei FR4 nicht möglich
 Für grössere Rollos bestellen Sie bitte den Rollo-Typ 4655FR.

Fensterrollos 4151FR										Art.Nr. 4151FR4-FR5	
Höhe	Breite										
	500	600	800	1000	1200	1400	1600	1800	2000		
1700	254	275	297	319	340	362	383	405	427		
2400			340	373	394	416	437				

Für grössere Rollos bestellen Sie bitte den Rollo-Typ 4655FR.

Fensterrollos Slim									Art.Nr. 3145FR1-FR3, 3145FR6-FR8		
Höhe	Breite										
	500	600	800	1000	1200	1400	1600	1800			
1700	221	243	265	286	308	329	351	373			

Für grössere Rollos bestellen Sie bitte den Rollo-Typ 4151FR oder 4655FR.

Fensterrollos Slim									Art.Nr. 3145FR4-FR5		
Höhe	Breite										
	500	600	800	1000	1200	1400	1600	1800			
1700	286	308	329	351	373	394	416	437			

Für grössere Rollos bestellen Sie bitte den Rollo-Typ 4151FR oder 4655FR.

Fensterrollos Max																Art.-Nr. 4655FR1-FR3, 4655FR6-FR8			
Höhe	Breite																		
	1000	1200	1400	1600	1800	2000	2200	2400	2600	2800	3000	3200	3400	3600	3800	4000			
1700	308	329	351	373	394	416	502	524	545	567	589	610	632	653	675	697			
2600	373	394	416	437	459	481	567	589	610										
3000	416	437	459	481	502	524													

Breite 700 – 2000 mm: Federbremse Standard
 Ab einer Breite von 2001 mm werden eine 2te Feder und eine Griffleistenverstärkung eingebaut! (im Preis enthalten)
Griffleistenverstärkung: bei FR2, FR3, FR7 und FR8 - Abstand Rollokasten zum Fensterrahmen mind. 15 mm / bei FR4 nicht möglich
 Ab einer Höhe von 2601 mm und bei gleichzeitiger Breite über 1200 mm wird eine 2te Feder eingebaut! (im Preis enthalten)

Fensterrollos Max							Art.-Nr. 4655FR4-FR5			
Höhe	Breite									
	1000	1200	1400	1600	1800	2000				
1700	373	394	416	437	459	481				
2600	437	459	481	502	524	545				
3000	481	502	524	545	567	589				

Ab einer Höhe von 2601 mm und bei gleichzeitiger Breite über 1200 mm wird eine 2te Feder eingebaut! (im Preis enthalten)

Fensterrollos mit Kettzug												Art.-Nr. 4151KR6-KR7	
Höhe	Breite												
	500	600	800	1000	1200	1400	1600	1800	2000	2200	2400		
1700	383	405	427	448	470	491	513	535	556	578	599		
2400			481	513	545	578	610	643	675				

Für grössere Rollos bestellen Sie bitte den Rollo-Typ 4655KR.

Preisliste Fensterrollos

Preise sind fertige Konstruktionspreise exkl. MwSt. Bei Zwischenmassen gilt die nächstgrössere Abmessung. Fahrtkosten und Montage werden separat berechnet.

Sonderlackierung						SL
Aufpreis Pulverbeschichten Rollos in RAL, NCS, IGP (m = Profil-Laufmeter)		bis 6 m	bis 20 m	bis 50 m	bis 100 m	>100 m
SL0	Aufpreis Pulverbeschichten bis 6 m pro Sonderfarbe (Grundpauschale)	+176.-				
SL3	Aufpreis Pulverbeschichten ab 6 m pro Sonderfarbe (Aufpreis / m)		+29.-	+27.-	+25.-	a.A.

Die Grundpauschale entfällt bei mehr als 6 m Profil-Laufmetern pro Sonderfarbe.

Diese Aufpreise gelten nur für Lagerfarben. Für alle anderen Farben fallen höhere Kosten an. Weitere Auskünfte auf Anfrage.

Spezialgewebe für Art.Nr. 4151FR, 4151KR, 4655FR, (3145FR nur SG62 möglich)				SG
Art.Nr.	Gewebeart, Farbe	max. Höhe	Aufpreis / m (Breite)	Aufpreis / Stk.
SG55	Fiberglasgewebe, schwarz			+17.-
SG62	BetterView Fiberglas, schwarz nur für 3145FR	1700 mm		+17.-
SG63	BetterView Fiberglas, schwarz	1700 mm	+80.-	
SG64	BetterView Fiberglas, schwarz	2600 mm	+110.-	
SG67	BetterView Fiberglas, grau	1700 mm	+80.-	
SG68	BetterView Fiberglas, grau	2600 mm	+110.-	
SG60	AntiPoll Genius SG10, schwarz	1700 mm	+120.-	
SG61	AntiPoll Genius SG10, schwarz	2400 mm	+170.-	

Preisberechnung: Aufpreis Spezialgewebe ist dem Produktpreis (B x H) zu addieren.
 SG67 BetterView Fiberglas grau ist beim Fensterrollo 3145FR bereits als Standardgewebe installiert.
 SG60 + SG61: Bei diesen Gewebetypen ist die Wirkung der Windschutzbürsten eingeschränkt.

Gewebespezifikation S. 178

Optionen		
Art.Nr.	Bezeichnung	Preis
4151zu08	2te Feder	15.- / Stk.
4151zu09	Griffleistenverstärkung *	25.- / m
4151zu20	Bürstenöffner	7.- / Stk.
4151zu30	Click-Clack Arretierung	30.- / Stk

* **Griffleistenverstärkung:** bei FR2, FR3, FR7 und FR8 - Abstand Rollokasten zum Fensterrahmen mind. 15 mm / bei FR4 nicht möglich.

Gewebe ersetzen				EG
Art.Nr.	Gewebeart, Farbe	max. Höhe	Preis / m (Breite) - mind. 1 m	
EG50	Fiberglas auf Welle, grau	1700 mm	70.-	
EG51	Fiberglas auf Welle, grau	2400 mm	90.-	
EG52	Fiberglas auf Welle, grau	2600 mm	100.-	
EG55	Fiberglas auf Welle, schwarz	1700 mm	70.-	
EG56	Fiberglas auf Welle, schwarz	2400 mm	90.-	
EG72	Fiberglas auf Welle, schwarz	2600 mm	100.-	
EG63	BetterView Fiberglas auf Welle, schwarz	1700 mm	100.-	
EG64	BetterView Fiberglas auf Welle, schwarz	2600 mm	130.-	
EG67	BetterView Fiberglas auf Welle, grau	1700 mm	100.-	
EG68	BetterView Fiberglas auf Welle, grau	2600 mm	130.-	
EG60	AntiPoll Genius SG10 auf Welle, schwarz	1700 mm	140.-	
EG61	AntiPoll Genius SG10 auf Welle, schwarz	2400 mm	190.-	

Die Preise beinhalten Produkt-Reinigung, Material, Arbeit und Entsorgung.

Notizen

Elektrorollos

Elektrorollos von Rollfix sind auf Knopfdruck einsatzbereit und eignen sich für Flächen bis vier Meter Breite oder drei Meter Höhe. Und das Beste daran: genauso schnell wie das Insektengitter da ist, verschwindet es auch wieder.



Varianten 7585ER1 / ER2 und ER7

Für die Montage in Holz-, Isolations- und Mauerlaibungen. ER1 oder ER2: Kastenbefestigung, seitlich, durch Kastenabschlussdeckel. ER7: Befestigung mit Clips in den Sturz.

Variante 7585ER4

Für die Frontmontage direkt auf den Fensterrahmen. (Bitte Platzbedarf beachten.)

Varianten 5065ER und 9095ER

Typ 5065ER für sehr schmale Einbausituationen, Typ 9095ER für übergrosse Flächen. Je nach Grösse sind alle Ausführungen wie bei 7585ER1 bis ER7 möglich.

Motoren

Je nach Bedarf stehen Schnellaufmotoren mit 90 U/min oder 138 U/min mit Funk- oder Schalterbedienung zur Verfügung. (Siehe Preisliste S. 74–76)

Verwendete Profile

(M=1:3)

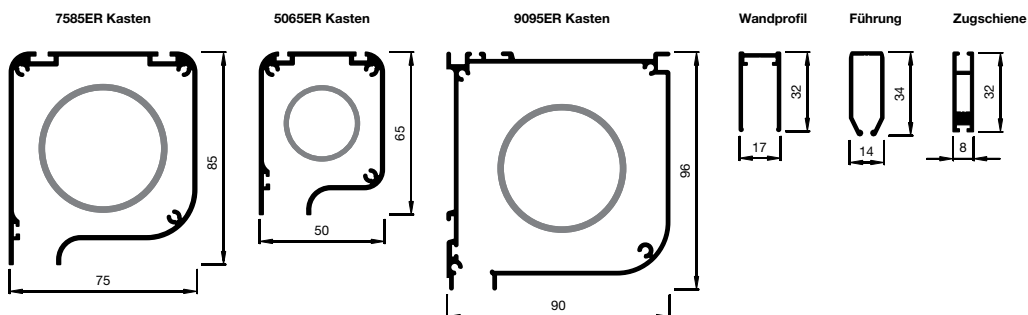

Elektrorollo 230 Volt

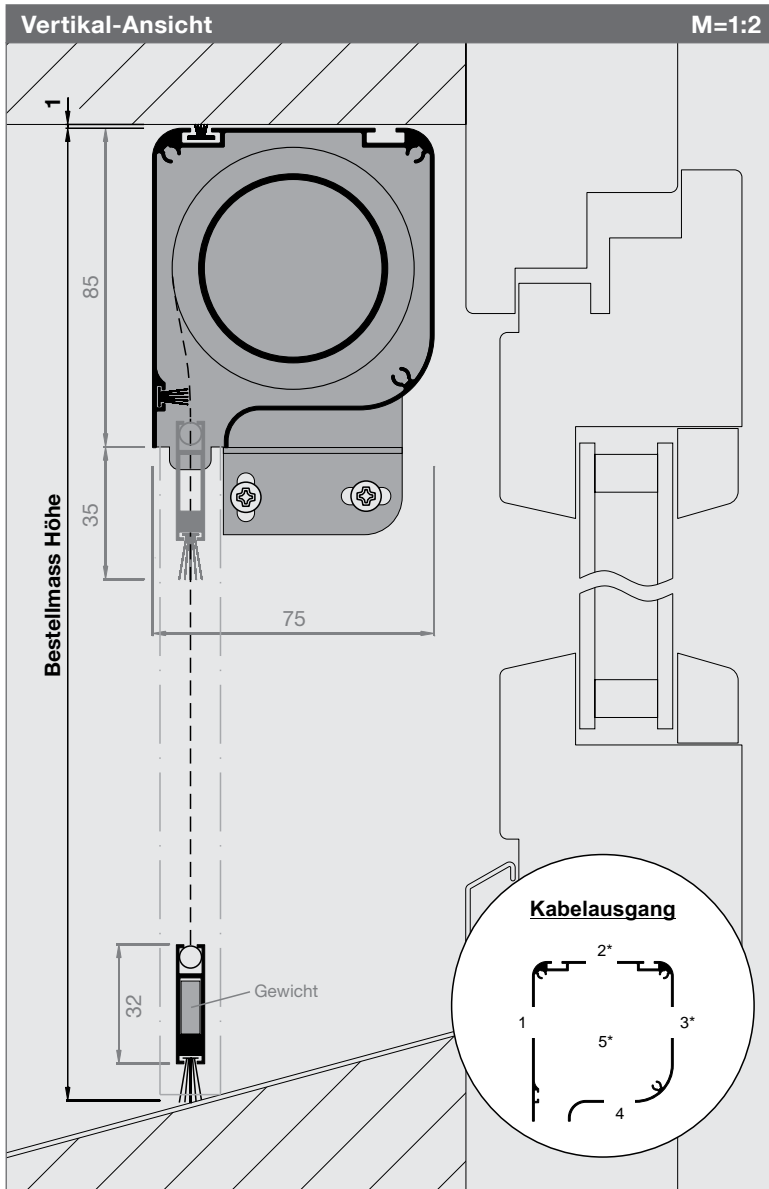

Artikel-Nr.	Preise
7585ER1	S. 74

Bestellmasse
Bestellmass Breite (min. 600 mm) Mauerlichtmass - 1 mm
Bestellmass Höhe Mauerlichtmass - 1 mm
Motorantrieb 230V wählen (siehe S. 74)
Lage des Motors Innenansicht L oder R
Kabelausgang Nummer angeben 1-4 durch Kasten 5 durch Kastendeckel seitlich * nur bei genügend Platz möglich!

Informationen
Größen in mm Breite 600 - 4000 600 - 2800 Höhe 2800 3000
Distanzschrauben M3 x 10 mm
Wellenbildung im Gewebe Je nach Systemgröße und Einstellung des unteren Endanschlags können links + rechts leichte horizontal verlaufende Wellenbildungen im Gewebe auftreten.

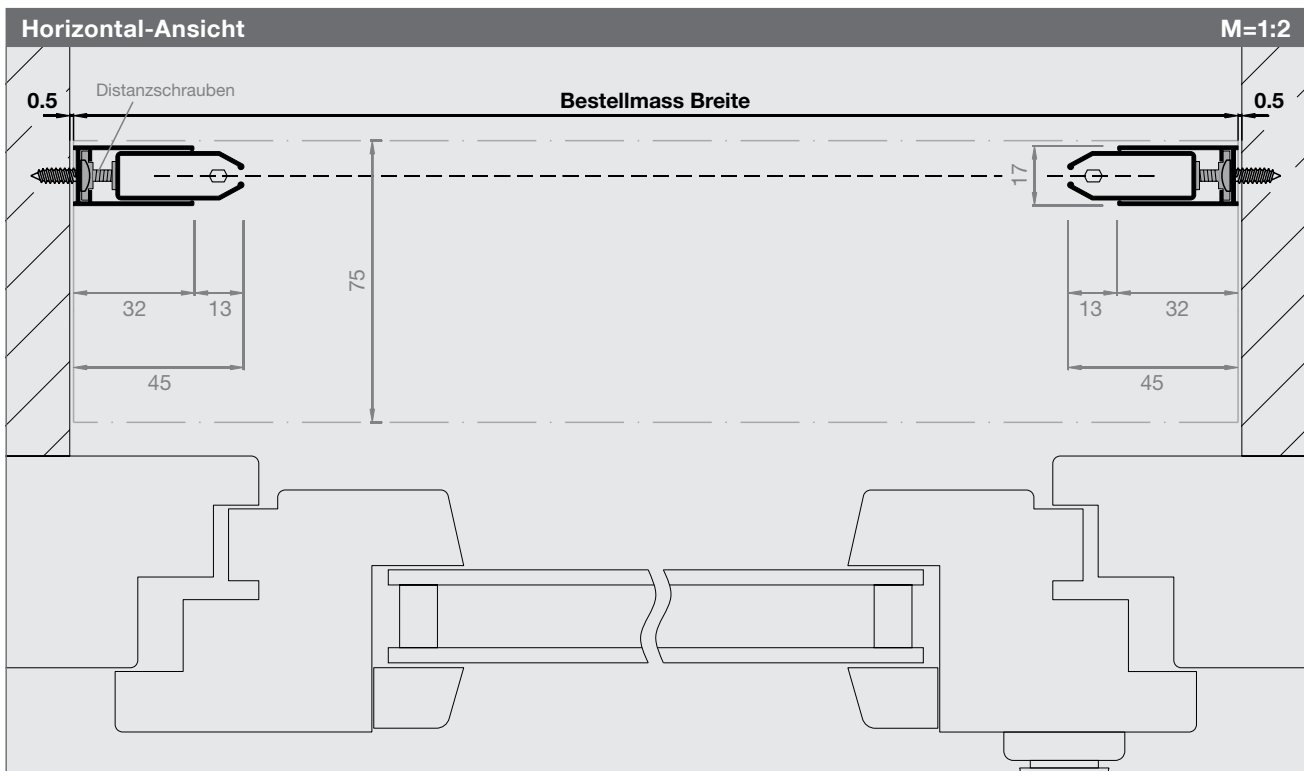

Elektrorollo 230 Volt

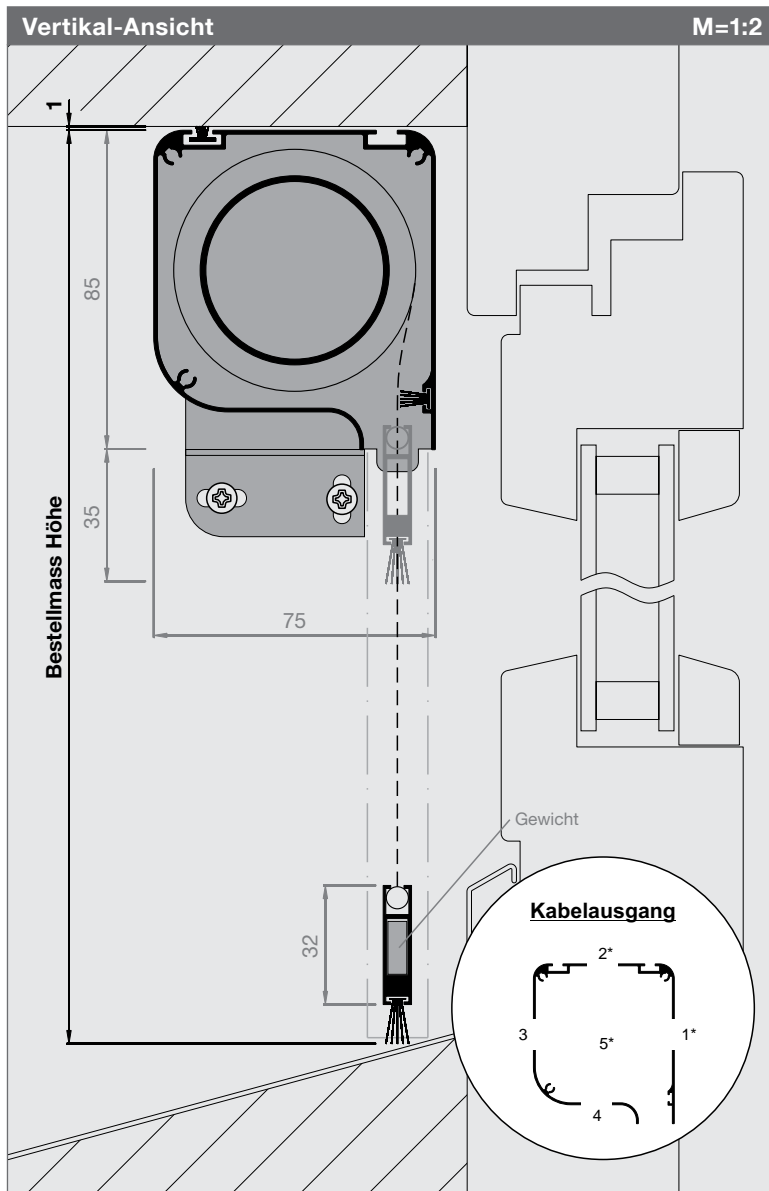

Artikel-Nr.	Preise
7585ER2	S. 74

Bestellmasse

Bestellmass Breite (min. 600 mm)
Mauerlichtmass - 1 mm

Bestellmass Höhe
Mauerlichtmass - 1 mm

Motorantrieb 230V wählen (siehe S. 74)

Lage des Motors
Innenansicht L oder R

Kabelausgang Nummer angeben

- 1-4 durch Kasten
- 5 durch Kastendeckel seitlich
- * nur bei genügend Platz möglich!

Informationen

Größen in mm

Breite	600 - 4000	600 - 2800
Höhe	2800	3000

Distanzschrauben M3 x 10 mm

Wellenbildung im Gewebe
Je nach Systemgröße und Einstellung des unteren Endanschlags können links + rechts leichte horizontal verlaufende Wellenbildungen im Gewebe auftreten.

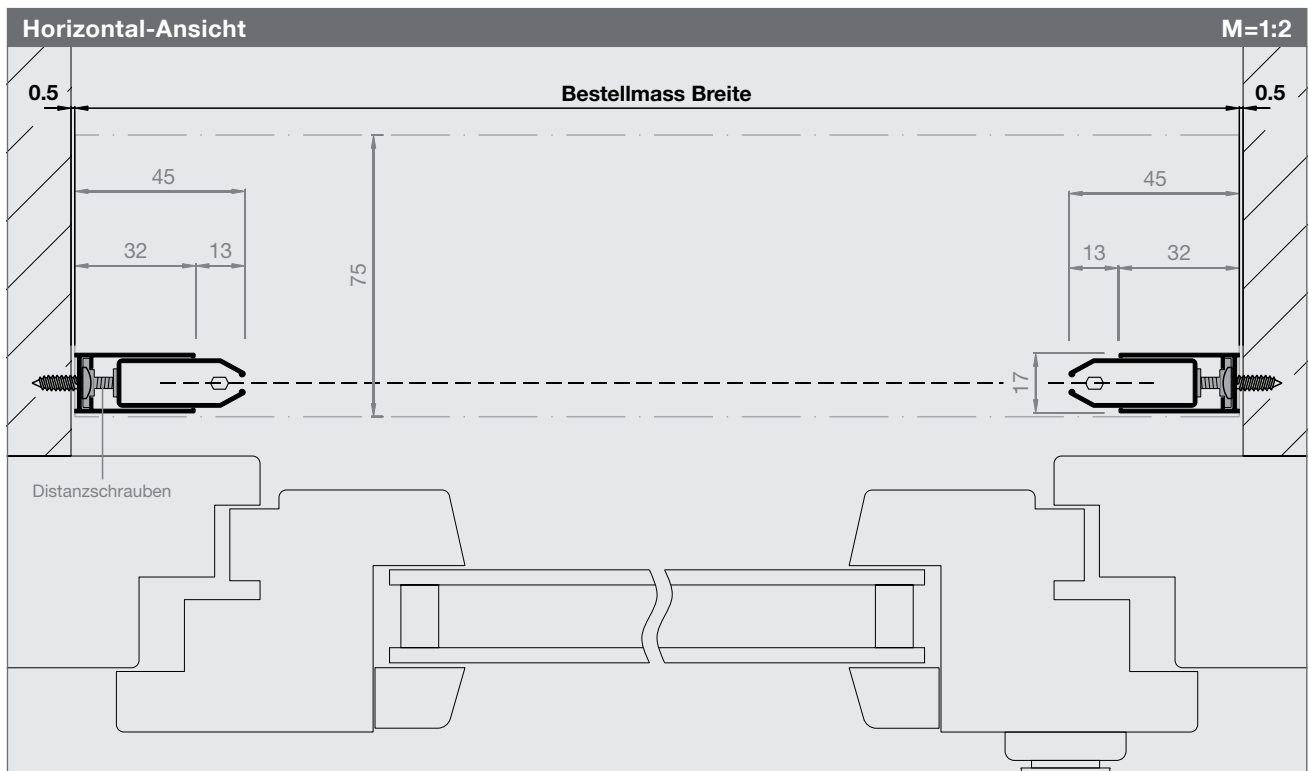

Elektrorollo 230 Volt

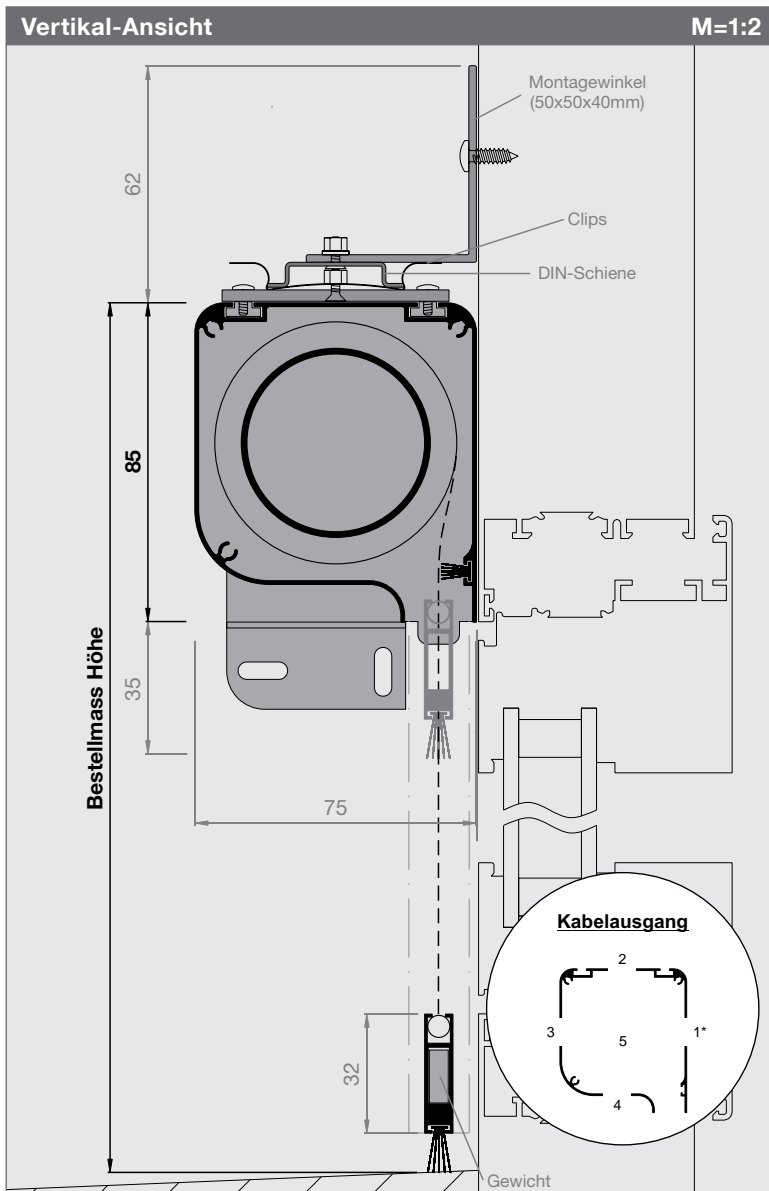

Artikel-Nr. Preise

7585ER4

S. 74

Bestellmasse

Bestellmass Breite (min. 600 mm)
Rahmenlichtmass + 100 mm

Bestellmass Höhe
Rahmenlichtmass + 130 mm

Motorantrieb 230V wählen (siehe S. 74)

Lage des Motors
Innenansicht L oder R

Kabelausgang Nummer angeben
1-4 durch Kasten
5 durch Kastendeckel seitlich
* nur bei genügend Platz möglich!

Informationen

Größen in mm

Breite 600 - 4000 600 - 2800
Höhe 2800 3000

Kasten innen abdichten
Bei Bedarf Dichtungsband oder SK-Bürste erhältlich. (siehe S. 169)

Distanzschrauben M3 x 14 mm

Bürste nach innen möglich
Artikel-Nr. 7585zu05



Horizontal-Ansicht M=1:2

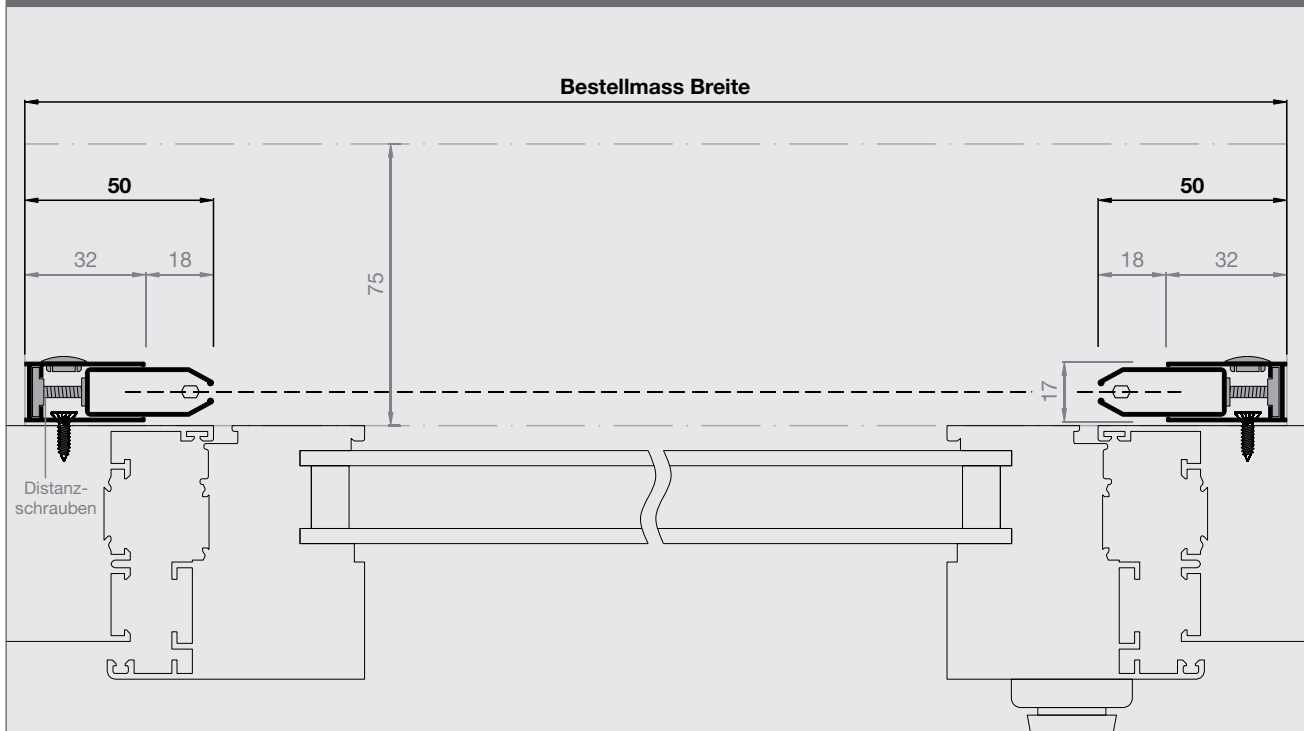

Elektrorollo 230 Volt

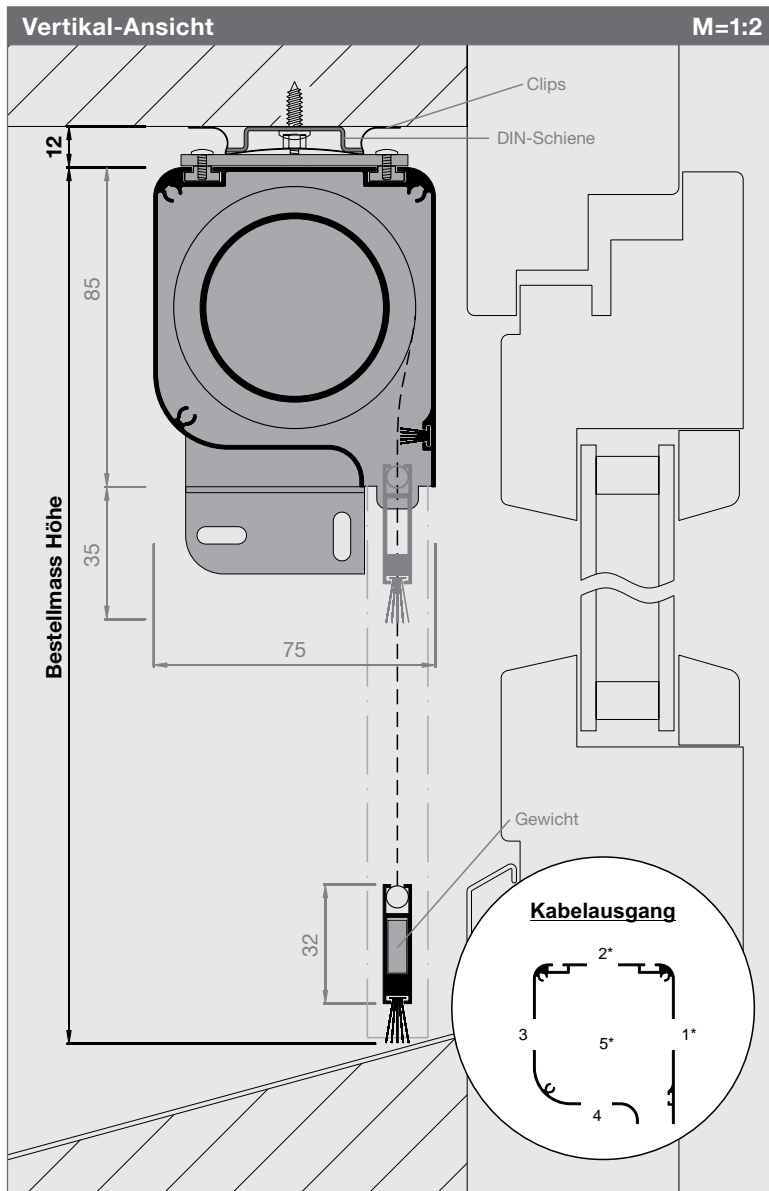

Artikel-Nr.	Preise
7585ER7	S. 74

Bestellmasse
Bestellmasse Breite (min. 600 mm) Mauerlichtmass - 1 mm
Bestellmasse Höhe Mauerlichtmass - 12 mm
Motorantrieb 230V wählen (siehe S. 74)
Lage des Motors Innenansicht L oder R
Kabelausgang Nummer angeben 1-4 durch Kasten 5 durch Kastendeckel seitlich * nur bei genügend Platz möglich!

Informationen
Größen in mm Breite 600 - 4000 600 - 2800 Höhe 2800 3000
Kasten innen abdichten Bei Bedarf Dichtungsband oder SK-Bürste erhältlich. (siehe S. 169)
Distanzschrauben M3 x 10 mm
Wellenbildung im Gewebe Je nach Systemgröße und Einstellung des unteren Endanschlages können links + rechts leichte horizontal verlaufende Wellenbildungen im Gewebe auftreten.

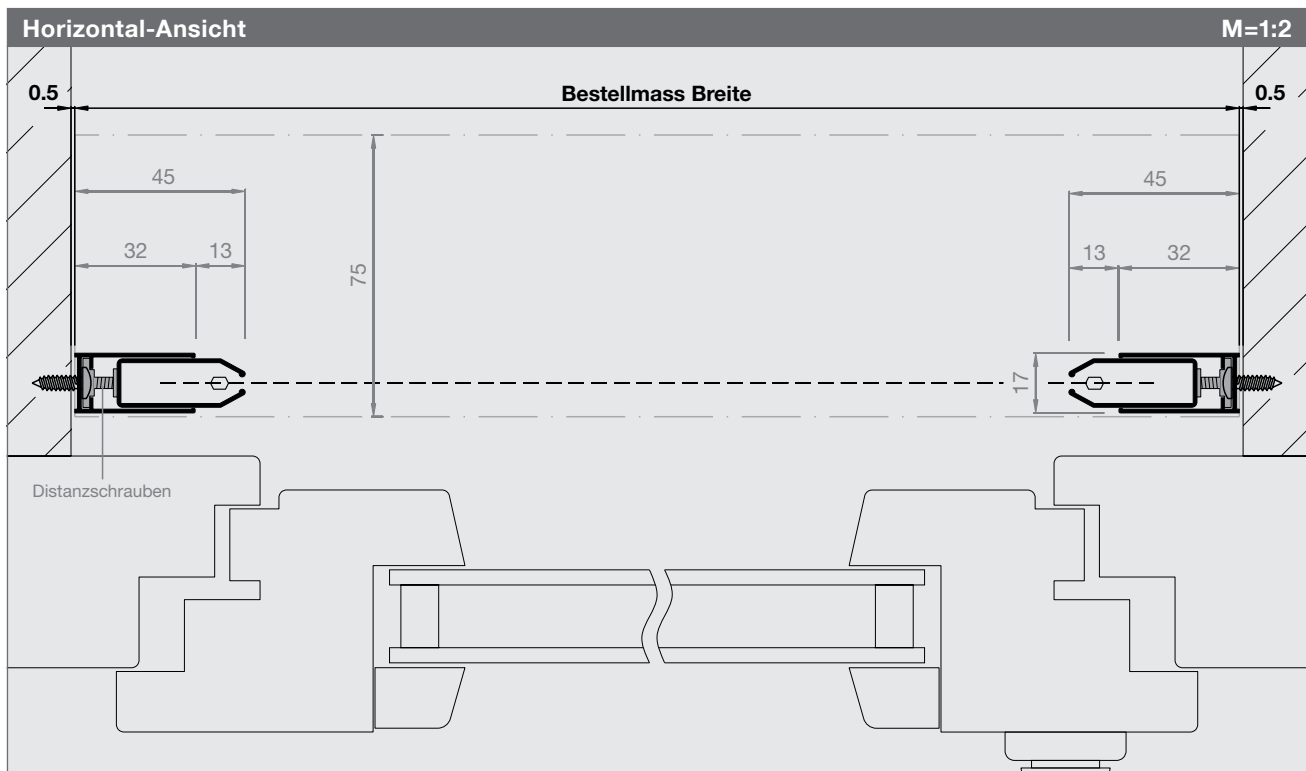

Elektrorollo Slim 24 Volt

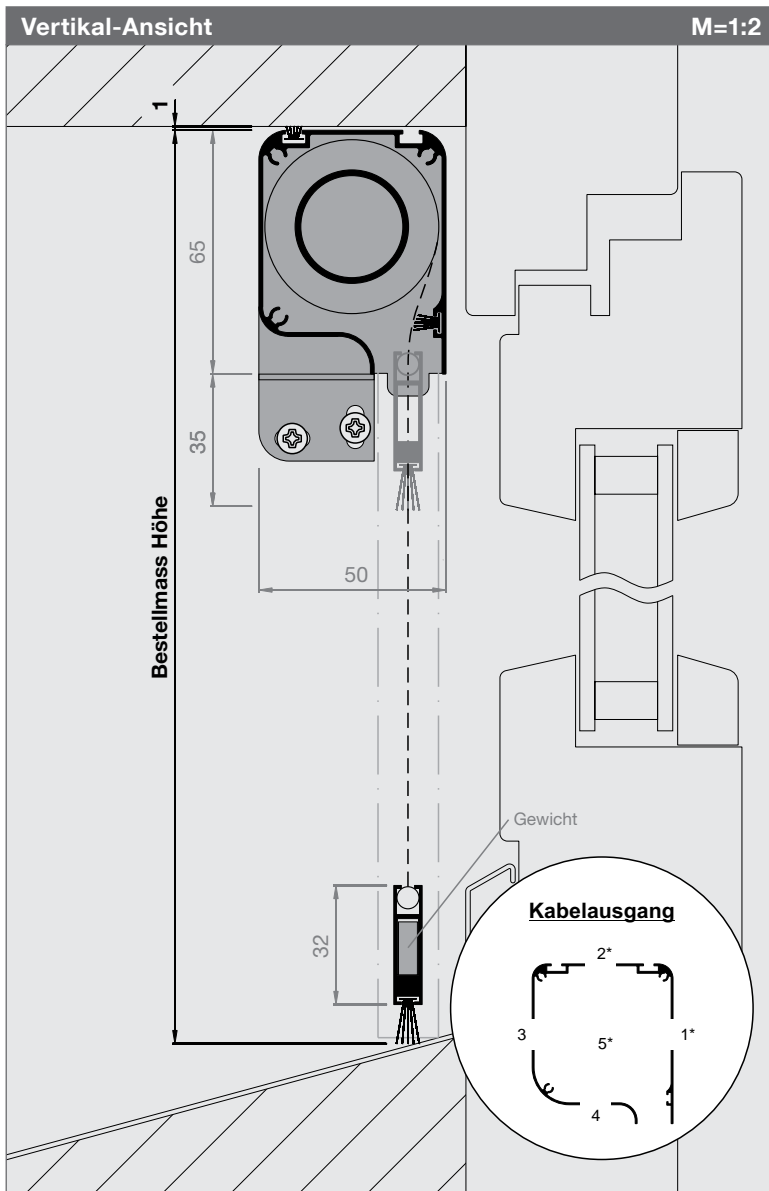

Artikel-Nr.	Preise
5065ER2	S. 75

Bestellmasse
Bestellmass Breite (min. 350 mm) Mauerlichtmass - 1 mm
Bestellmass Höhe Mauerlichtmass - 1 mm
Lage des Motors Innenansicht L oder R
Kabelausgang Nummer angeben 1-4 durch Kasten 5 durch Kastendeckel seitlich * nur bei genügend Platz möglich!

Informationen
Größen in mm Breite 350 - 2000 Höhe 1600
Distanzschrauben M3 x 10 mm
Motorantrieb 24V (Standard) Somfy 24V, 34 UpM (Preis siehe S. 75)
Varianten ER1, ER4 und ER7 möglich siehe Detailschnitte bei 7585ER
Wellenbildung im Gewebe Je nach Systemgröße und Einstellung des unteren Endanschlages können links + rechts leichte horizontal verlaufende Wellenbildungen im Gewebe auftreten.

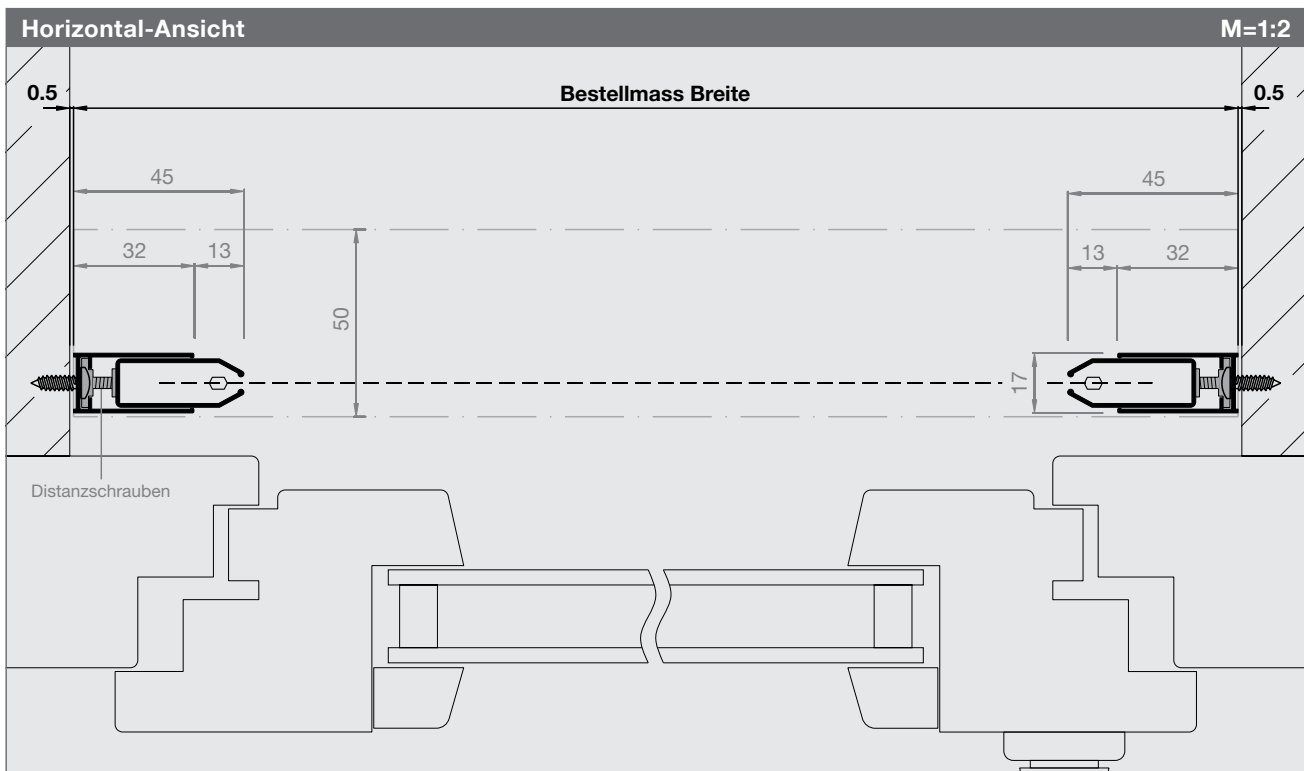

Elektrorollo Max 230 Volt

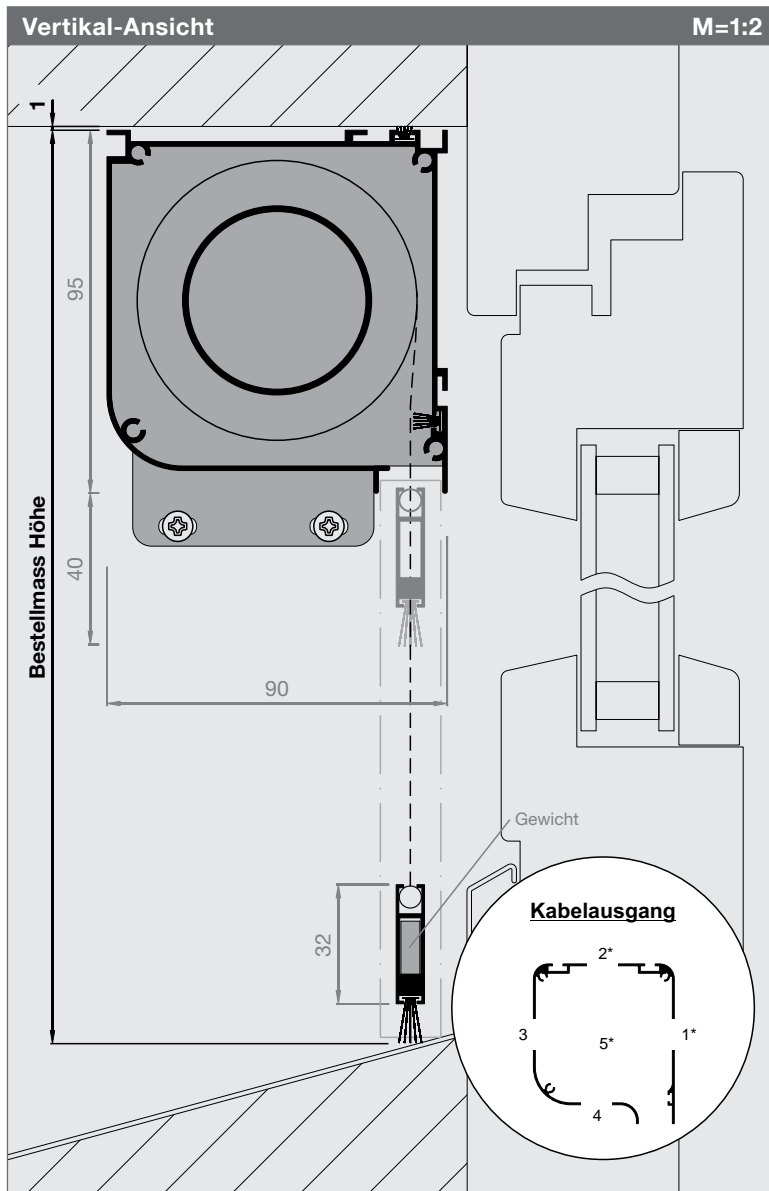

Artikel-Nr.	Preise
9095ER2	S. 76

Bestellmasse
Bestellmass Breite (min. 600 mm) Mauerlichtmass - 1 mm
Bestellmass Höhe Mauerlichtmass - 1 mm
Motorantrieb 230V wählen (siehe S. 74)
Lage des Motors Innenansicht L oder R
Kabelausgang Nummer angeben 1-4 durch Kasten 5 durch Kastendeckel seitlich * nur bei genügend Platz möglich!

Informationen
Größen in mm Breite 600 - 4000 600 - 2800 Höhe 2800 4000
Distanzschrauben M3 x 10 mm
Varianten ER1, ER4 und ER7 möglich siehe Detailschnitte bei 7585ER
Wellenbildung im Gewebe Je nach Systemgrösse und Einstellung des unteren Endanschlags können links + rechts leichte horizontal verlaufende Wellenbildungen im Gewebe auftreten.

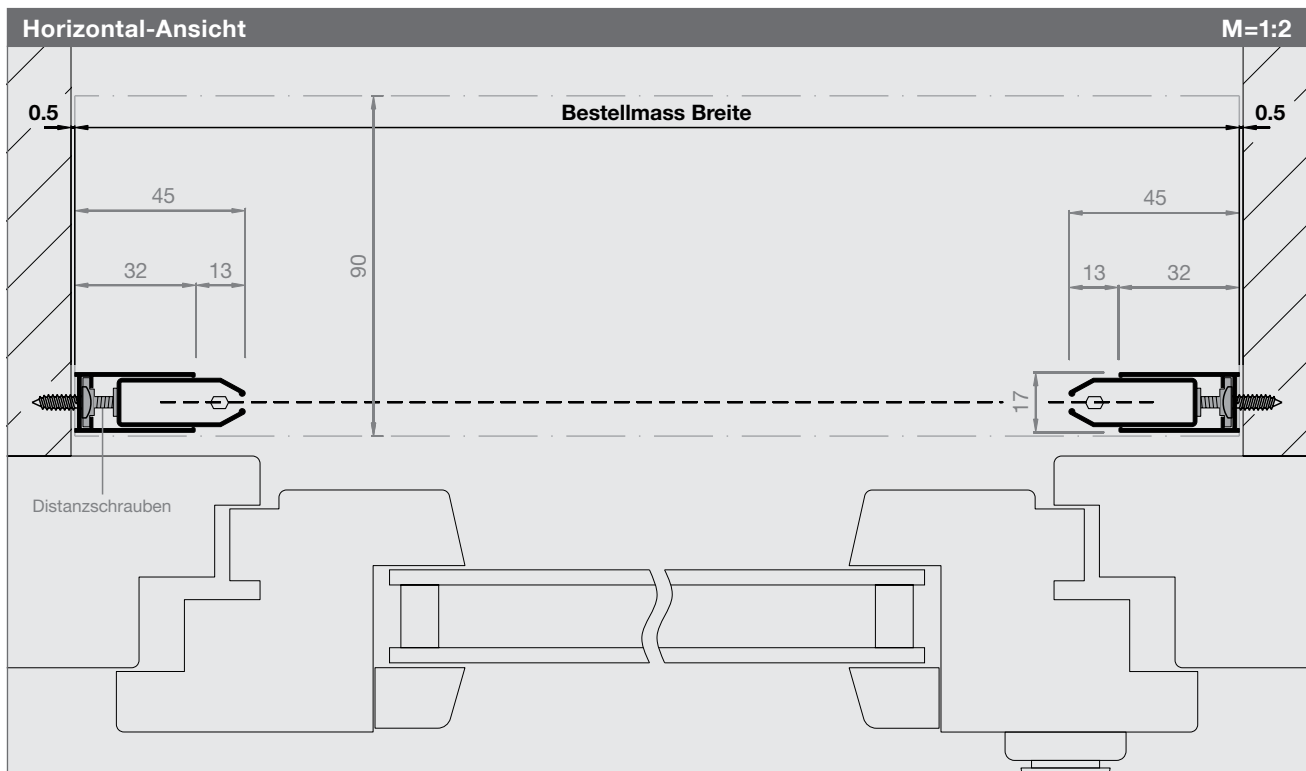

Preisliste Elektrorollos

Preise sind fertige Konstruktionspreise exkl. MwSt. Bei Zwischenmassen gilt die nächstgrössere Abmessung.
 Fahrtkosten und Montage werden separat berechnet. Montagezeit ca. 1 - 1½ Std.

Elektrorollos (Preis ohne Motor)													Art.Nr. 7585ER1-ER2			
Höhe	Breite															
	1000	1200	1400	1600	1800	2000	2200	2400	2600	2800	3000	3200	3400	3600	3800	4000
600	869	913	957	1001	1056	1111	1166	1221	1276	1320	1375	1430	1485	1529	1584	1639
800	891	935	979	1023	1078	1133	1188	1243	1298	1342	1397	1452	1507	1551	1606	1661
1000	913	957	1001	1045	1100	1155	1210	1265	1320	1364	1419	1474	1529	1573	1628	1683
1200	935	979	1023	1067	1122	1177	1232	1287	1342	1386	1441	1496	1551	1595	1650	1705
1400	957	1001	1045	1089	1144	1199	1254	1309	1364	1408	1463	1518	1573	1617	1672	1727
1600	979	1023	1067	1111	1166	1221	1276	1331	1386	1430	1485	1540	1595	1639	1694	1749
1800	1001	1045	1089	1133	1188	1243	1298	1353	1408	1452	1507	1562	1617	1661	1716	1771
2000	1023	1067	1111	1155	1210	1265	1320	1375	1430	1474	1529	1584	1639	1683	1738	1793
2200	1045	1089	1133	1177	1232	1287	1342	1397	1452	1496	1551	1606	1661	1705	1760	1815
2400	1067	1111	1155	1199	1254	1309	1364	1419	1474	1518	1573	1628	1683	1727	1782	1837
2600	1089	1133	1177	1221	1276	1331	1386	1441	1496	1540	1595	1650	1705	1749	1804	1859
2800	1111	1155	1199	1243	1298	1353	1408	1463	1518	1562	1617	1672	1727	1771	1826	1881
3000	1133	1177	1221	1265	1320	1375	1430	1485	1540	1584						

Elektrorollos (Preis ohne Motor)													Art.Nr. 7585ER4-ER7			
Höhe	Breite															
	1000	1200	1400	1600	1800	2000	2200	2400	2600	2800	3000	3200	3400	3600	3800	4000
600	946	990	1034	1078	1133	1188	1243	1298	1353	1397	1452	1507	1562	1606	1661	1716
800	968	1012	1056	1100	1155	1210	1265	1320	1375	1419	1474	1529	1584	1628	1683	1738
1000	990	1034	1078	1122	1177	1232	1287	1342	1397	1441	1496	1551	1606	1650	1705	1760
1200	1012	1056	1100	1144	1199	1254	1309	1364	1419	1463	1518	1573	1628	1672	1727	1782
1400	1034	1078	1122	1166	1221	1276	1331	1386	1441	1485	1540	1595	1650	1694	1749	1804
1600	1056	1100	1144	1188	1243	1298	1353	1408	1463	1507	1562	1617	1672	1716	1771	1826
1800	1078	1122	1166	1210	1265	1320	1375	1430	1485	1529	1584	1639	1694	1738	1793	1848
2000	1100	1144	1188	1232	1287	1342	1397	1452	1507	1551	1606	1661	1716	1760	1815	1870
2200	1122	1166	1210	1254	1309	1364	1419	1474	1529	1573	1628	1683	1738	1782	1837	1892
2400	1144	1188	1232	1276	1331	1386	1441	1496	1551	1595	1650	1705	1760	1804	1859	1914
2600	1166	1210	1254	1298	1353	1408	1463	1518	1573	1617	1672	1727	1782	1826	1881	1936
2800	1188	1232	1276	1320	1375	1430	1485	1540	1595	1639	1694	1749	1804	1848	1903	1958
3000	1210	1254	1298	1342	1397	1452	1507	1562	1617	1661						

Inklusive DIN-Schiene 35mm verzinkt in Bestellmass Breite - 20mm (ca.)
 Inklusive Clips und/oder Frontwinkel (Anzahl abhängig von Bestellmass Breite)

Motoren (Bestellmass Breite min. 600mm)		
Art.Nr.	Bezeichnung	Preis
7585zu01	Elero Rohrmotor 230V, 90U/Min inkl. Kabel 2m weiss (Kabel-Ansteuerung)	295.-
7585zu02	Elero Rohrmotor 230V, 90U/Min inkl. Kabel 2m weiss (Funk-Ansteuerung) Funkhandsender separat bestellen (Preis siehe unten)	395.-
7585zu03	Elero Rohrmotor 230V, 138U/Min inkl. Kabel 2m weiss (Kabel-Ansteuerung)	345.-
7585zu04	Elero Rohrmotor 230V, 138U/Min inkl. Kabel 2m weiss (Funk-Ansteuerung) Funkhandsender separat bestellen (Preis siehe unten)	445.-
7585zuXX	Kurzmotoren und andere Motoren auf Anfrage	a.A.

Zubehör und Optionen		
Art.Nr.	Bezeichnung	Preis
7585zu05	Bürstenprofil H zu ER4	30.-
7585zu10	Hirschmann: Motorkabel 400mm weiss inkl. Stas3 montiert + Stak3 lose	28.-
7585zu11	Hirschmann: Stas3/Stak3 Paar lose	24.-
7585zu12	Hirschmann: Stas3 Antriebsseite lose	16.-
7585zu13	Hirschmann: Stak3 Netzseite lose	12.-
7585zu20	Elero Funkhandsender LumeroTel2, 1-Kanalsender weiss	105.-
7585zu21	Elero Funkhandsender VarioTel2, 5+1-Kanalsender weiss	148.-
7585zu22	Elero Funktaster UniTec-868, 1-Kanalsender (Batteriebetrieb) weiss inkl. UP-Abdeckrahmen und Befestigungsplatte Alu	108.-
7585zu30	Montagekabel mit Hirschmann Stak3 (für alle Elero-Motoren)	Netto 80.-
7585zu31	Prüfklemmen (4x) mit Kabel und Hirschmann Stas3 (Erweiterung zu Montagekabel 7585zu30)	Netto 25.-

Preisliste Elektrorollos

Preise sind fertige Konstruktionspreise exkl. MwSt. Bei Zwischenmassen gilt die nächstgrössere Abmessung.
 Fahrtkosten und Montage werden separat berechnet. Montagezeit ca. 1 - 1½ Std.

Elektrorollos Slim (Preis ohne Motor, nur Somfy 24V möglich)													Art.Nr. 5065ER1-ER2			
Höhe	Breite															
	500	600	700	800	900	1000	1100	1200	1300	1400	1500	1600	1700	1800	1900	2000
500	671	682	693	737	759	803	825	858	880	913	935	990	1023	1045	1067	1100
600	682	693	704	748	770	814	836	869	891	924	946	1001	1034	1056	1078	1111
700	693	704	715	759	781	825	847	880	902	935	957	1012	1045	1067	1089	1122
800	704	715	726	770	792	836	858	891	913	946	968	1023	1056	1078	1100	1133
900	715	726	737	781	803	847	869	902	924	957	979	1034	1067	1089	1111	1144
1000	726	737	748	792	814	858	880	913	935	968	990	1045	1078	1100	1133	1155
1100	737	748	759	803	825	869	891	924	946	979	1001	1056	1089	1111	1144	1166
1200	748	759	770	814	836	880	902	935	957	990	1012	1067	1100	1122	1155	1177
1300	759	770	781	825	847	891	913	946	968	1001	1023	1078	1111	1133	1166	1188
1400	770	781	792	836	858	902	924	957	979	1012	1034	1089	1122	1144	1177	1199
1500	781	792	803	847	869	913	935	968	990	1023	1045	1100	1133	1155	1188	1210
1600	792	803	814	858	880	924	946	979	1001	1034	1056	1111	1144	1166	1199	1221

Elektrorollos Slim (Preis ohne Motor, nur Somfy 24V möglich)													Art.Nr. 5065ER4-ER7			
Höhe	Breite															
	500	600	700	800	900	1000	1100	1200	1300	1400	1500	1600	1700	1800	1900	2000
500	748	759	770	814	836	880	902	935	957	990	1012	1067	1100	1122	1144	1177
600	759	770	781	825	847	891	913	946	968	1001	1023	1078	1111	1133	1155	1188
700	770	781	792	836	858	902	924	957	979	1012	1034	1089	1122	1144	1166	1199
800	781	792	803	847	869	913	935	968	990	1023	1045	1100	1133	1155	1177	1210
900	792	803	814	858	880	924	946	979	1001	1034	1056	1111	1144	1166	1188	1221
1000	803	814	825	869	891	935	957	990	1012	1045	1067	1122	1155	1177	1210	1232
1100	814	825	836	880	902	946	968	1001	1023	1056	1078	1133	1166	1188	1221	1243
1200	825	836	847	891	913	957	979	1012	1034	1067	1089	1144	1177	1199	1232	1254
1300	836	847	858	902	924	968	990	1023	1045	1078	1100	1155	1188	1210	1243	1265
1400	847	858	869	913	935	979	1001	1034	1056	1089	1111	1166	1199	1221	1254	1276
1500	858	869	880	924	946	990	1012	1045	1067	1100	1122	1177	1210	1232	1265	1287
1600	869	880	891	935	957	1001	1023	1056	1078	1111	1133	1188	1221	1243	1276	1298

Inklusive DIN-Schiene 35mm verzinkt in Bestellmass Breite - 20mm (ca.)
 Inklusive Clips und/oder Frontwinkel (Anzahl abhängig von Bestellmass Breite)

Motoren und Netzteile (Bestellmass Breite min. 350mm)		
Art.Nr.	Bezeichnung	Preis
5065zu01	Somfy Rohrmotor 24V, Roll Up Wired R28 WT, Kabel 2m weiss (Kabel-Ansteuerung)	345.-
5065zu02	Power 1.0 DC UP 24V DC IP20 (1.0A) für 1 x R28	145.-
5065zu03	Power 1.5 DC 24V DC (1.5A) IP20 für 3 x R28	215.-
5065zu04	Power 4.5 DC 24V IP40 für 11 x R28	590.-
5065zu05	Schalernetzteil Inis DC Rollo für 1 x R28	315.-

Sonderlackierung						SL
Aufpreis Pulverbeschichten Rollos in RAL, NCS, IGP (m = Profil-Laufmeter)						
		bis 6m	bis 20m	bis 50m	bis 100m	>100m
SL0	Aufpreis Pulverbeschichten bis 6m pro Sonderfarbe (Grundpauschale)	+176.-				
SL3	Aufpreis Pulverbeschichten ab 6m pro Sonderfarbe (Aufpreis / m)		+29.-	+27.-	+25.-	a.A.
Die Grundpauschale entfällt bei mehr als 6m Profil-Laufmetern pro Sonderfarbe.						
Diese Aufpreise gelten nur für Lagerfarben. Für alle anderen Farben fallen höhere Kosten an. Weitere Auskünfte auf Anfrage.						

Spezialgewebe								SG
Art.Nr.	Gewebeart, Farbe	max. Breite	bis 1m ²	1 - 1.5m ²	1.5 - 2m ²	2 - 2.5m ²	2.5 - 3m ²	>3m ²
SG00	Fiberglasgewebe Standard, schwarz	3000mm	kein Aufpreis					
SG12	BetterView Fiberglas, schwarz	2300mm	+20	+35	+50	+65	+80	a.A.
Preisberechnung: Aufpreis Spezialgewebe ist dem Produktpreis (B x H) zu addieren.								Gewebespezifikation S. 178

Preisliste Elektrorollos

Preise sind fertige Konstruktionspreise exkl. MwSt. Bei Zwischenmassen gilt die nächstgrössere Abmessung.
 Fahrtkosten und Montage werden separat berechnet. Montagezeit ca. 1 - 1½ Std.

Elektrorollos Max (Preis ohne Motor)													Art.Nr. 9095ER1-ER2	
Höhe	Breite													
	1000	1400	1800	2000	2200	2400	2600	2800	3000	3200	3400	3600	3800	4000
1200	1232	1320	1408	1452	1496	1540	1584	1628	1672	1716	1760	1804	1848	1892
1400	1298	1364	1452	1496	1540	1584	1628	1672	1716	1760	1804	1848	1892	1936
1600	1342	1408	1496	1540	1584	1628	1672	1716	1760	1804	1848	1892	1936	1980
1800	1386	1452	1540	1584	1628	1672	1716	1760	1804	1848	1892	1936	1980	2024
2000	1430	1496	1584	1628	1672	1716	1760	1804	1848	1892	1936	1980	2024	2068
2200	1474	1540	1628	1672	1716	1760	1804	1848	1892	1936	1980	2024	2068	2112
2400	1518	1584	1672	1716	1760	1804	1848	1892	1936	1980	2024	2068	2112	2156
2600	1562	1628	1716	1760	1804	1848	1892	1936	1980	2024	2068	2112	2156	2200
2800	1606	1672	1760	1804	1848	1892	1936	1980	2024	2068	2112	2156	2200	2244
3000	1650	1716	1804	1848	1892	1936	1980	2024						
3200	1694	1760	1848	1892	1936	1980	2024	2068						
3400	1738	1804	1892	1936	1980	2024	2068	2112						
3600	1782	1848	1936	1980	2024	2068	2112	2156						
3800	1826	1892	1980	2024	2068	2112	2156	2200						
4000	1870	1936	2024	2068	2112	2156	2200	2244						

Elektrorollos Max (Preis ohne Motor)													Art.Nr. 9095ER4-ER7	
Höhe	Breite													
	1000	1400	1800	2000	2200	2400	2600	2800	3000	3200	3400	3600	3800	4000
1200	1287	1375	1463	1507	1551	1595	1639	1683	1727	1771	1815	1859	1903	1947
1400	1353	1419	1507	1551	1595	1639	1683	1727	1771	1815	1859	1903	1947	1991
1600	1397	1463	1551	1595	1639	1683	1727	1771	1815	1859	1903	1947	1991	2035
1800	1441	1507	1595	1639	1683	1727	1771	1815	1859	1903	1947	1991	2035	2079
2000	1485	1551	1639	1683	1727	1771	1815	1859	1903	1947	1991	2035	2079	2123
2200	1529	1595	1683	1727	1771	1815	1859	1903	1947	1991	2035	2079	2123	2167
2400	1573	1639	1727	1771	1815	1859	1903	1947	1991	2035	2079	2123	2167	2211
2600	1617	1683	1771	1815	1859	1903	1947	1991	2035	2079	2123	2167	2211	2255
2800	1661	1727	1815	1859	1903	1947	1991	2035	2079	2123	2167	2211	2255	2299
3000	1705	1771	1859	1903	1947	1991	2035	2079						
3200	1749	1815	1903	1947	1991	2035	2079	2123						
3400	1793	1859	1947	1991	2035	2079	2123	2167						
3600	1837	1903	1991	2035	2079	2123	2167	2211						
3800	1881	1947	2035	2079	2123	2167	2211	2255						
4000	1925	1991	2079	2123	2167	2211	2255	2299						

inkl. Montageplatten
(Anzahl abhängig von Bestellmass Breite)

Motoren (Bestellmass Breite min. 600mm)		
Art.Nr.	Bezeichnung	Preis
7585zu01	Elero Rohrmotor 230V, 90U/Min inkl. Kabel 2m weiss (Kabel-Ansteuerung)	295.-
7585zu02	Elero Rohrmotor 230V, 90U/Min inkl. Kabel 2m weiss (Funk-Ansteuerung) Funkhandsender separat bestellen (Preis siehe unten)	395.-
7585zu03	Elero Rohrmotor 230V, 138U/Min inkl. Kabel 2m weiss (Kabel-Ansteuerung)	345.-
7585zu04	Elero Rohrmotor 230V, 138U/Min inkl. Kabel 2m weiss (Funk-Ansteuerung) Funkhandsender separat bestellen (Preis siehe unten)	445.-
7585zuXX	Kurzmotoren und andere Motoren auf Anfrage	a.A.

Zubehör und Optionen		
Art.Nr.	Bezeichnung	Preis
7585zu05	Bürstenprofil H zu ER4	30.-
7585zu10	Hirschmann: Motorkabel 400mm weiss inkl. Stas3 montiert + Stak3 lose	28.-
7585zu11	Hirschmann: Stas3/Stak3 Paar lose	24.-
7585zu12	Hirschmann: Stas3 Antriebsseite lose	16.-
7585zu13	Hirschmann: Stak3 Netzseite lose	12.-
7585zu20	Elero Funkhandsender LumeroTel2, 1-Kanalsender weiss	105.-
7585zu21	Elero Funkhandsender VarioTel2, 5+1-Kanalsender weiss	148.-
7585zu22	Elero Funktaster UniTec-868, 1-Kanalsender (Batteriebetrieb) weiss inkl. UP-Abdeckrahmen und Befestigungsplatte Alu	108.-
7585zu30	Montagekabel mit Hirschmann Stak3 (für alle Elero-Motoren)	Netto 80.-
7585zu31	Prüfklennen (4x) mit Kabel und Hirschmann Stas3 (Erweiterung zu Montagekabel 7585zu30)	Netto 25.-

Tür Plissees

Beim Rollfix Tür Plissee wird das Insektennetz nicht aufgerollt, sondern wie bei einer Handorgel zusammengefasst. Das Plissee ist deshalb sehr leicht zu bedienen und benötigt wenig Platz.

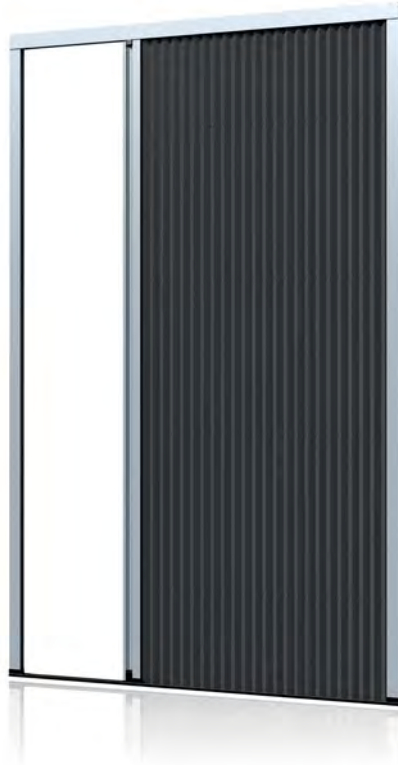

Varianten 2280TP / 4560TP

2280TP: lauffähig für schmale Einbausituationen.
4560TP: sehr robuste Variante mit minimaler Bodenschiene.

Varianten TP1, TP2 und TP3

Ein-, zwei und mehrteilige Plissees für die Montage in Holz-, Isolations- und Mauerlaibungen sowie die Frontmontage.
(Vorsicht: Schräge Wetterbänke müssen ausgeglichen werden.)

Montagefertig und Teststandgeprüft

Mit Ihren Bestellmassen auf dem Teststand vormontiert, Schnurspannung eingestellt und eingehend funktionsgeprüft. Türplissees werden montagefertig geliefert - **Rollfix Finish**.

Ausgleichsprofile

Für die Montage auf schräge Wetterbänke stehen Ihnen Schrägprofile mit 3°, 6° und 9° zum Ausgleichen zur Verfügung. (Siehe Preisliste Montage-Zubehör S. 170)

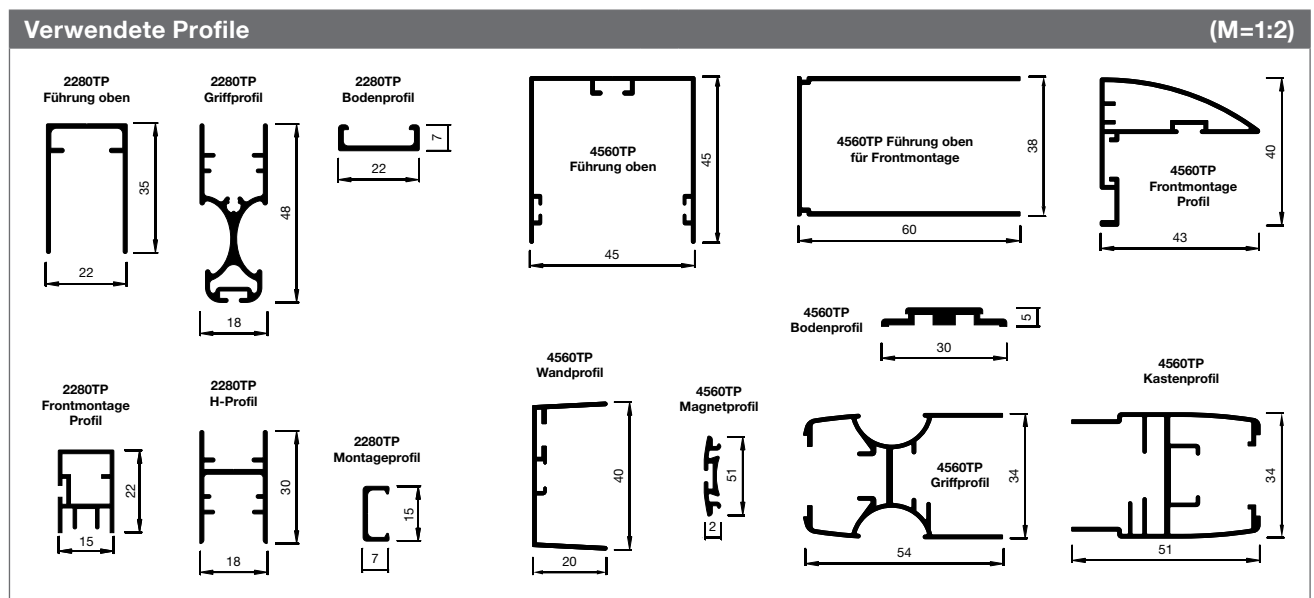

Tür Plissee Slim

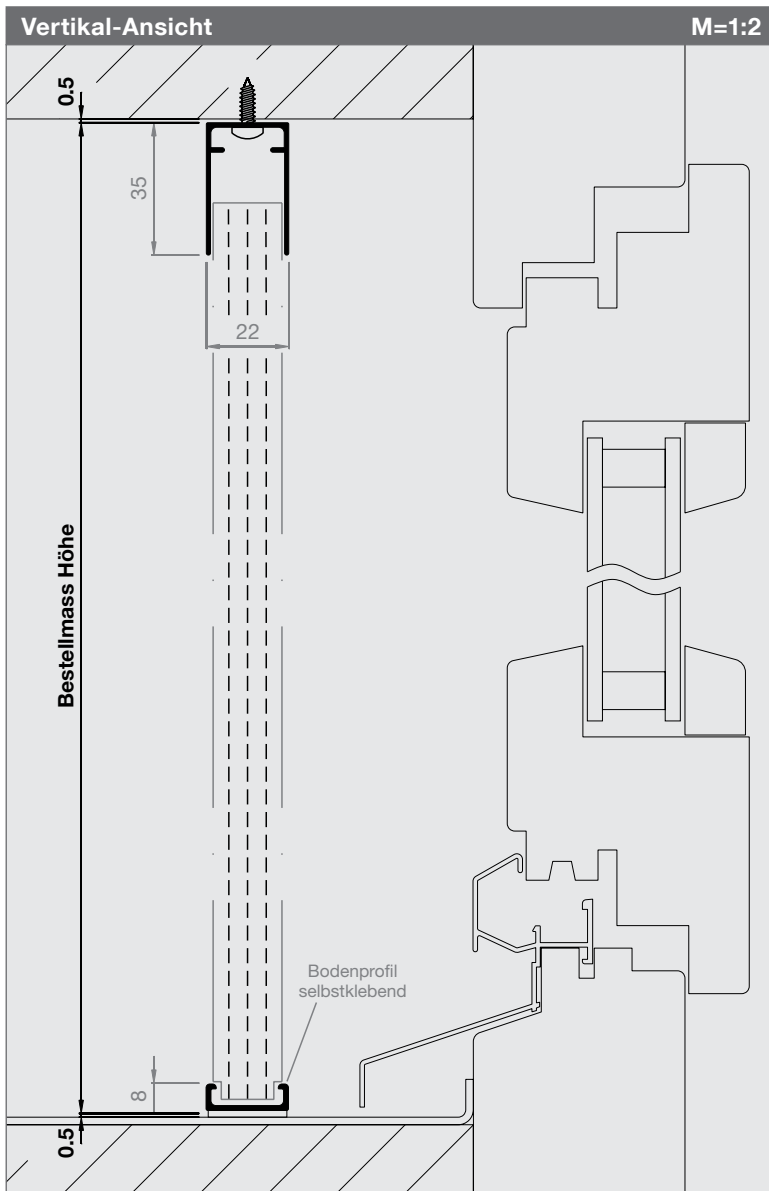

Artikel-Nr.	Preise
2280TP1	S. 86-87

Bestellmasse

Bestellmass Breite
Mauerlichtmass - 1 mm

Bestellmass Höhe
Mauerlichtmass - 1 mm

Öffnungsrichtung
Innenansicht öffnen nach:

L ← oder → R

Vorsicht
Bodenprofil immer waagrecht montieren.
Gefälle ausgleichen (Schrägprofile S. 170)

Informationen

Größen in mm
Breite 700 - 3000
Höhe bis 3000

Schrägprofile (optional, siehe S. 170)

Bodenprofil
schwarz lackiert (Standard)
silber lackiert RAL 9006 (optional, 2280zu01)

Gewebe
Polypropylen **schwarz** (Standard)
Polypropylen grau (optional siehe S. 87)

Wandmontage Profil (optional, S. 86)
Für eine einfachere Montage auf Untergrund mit grossen Unebenheiten. Siehe Skizze links unten.

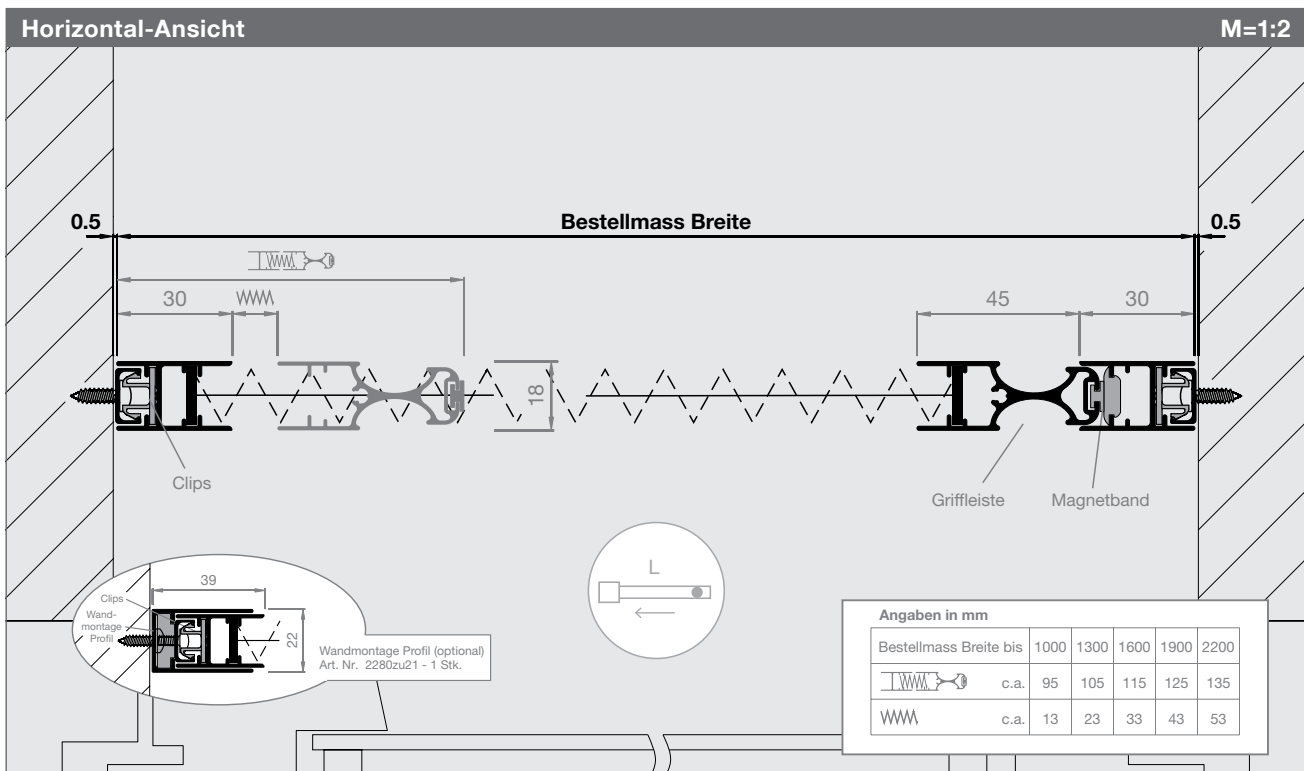

Angaben in mm

Bestellmass Breite bis	1000	1300	1600	1900	2200
	c.a. 95	105	115	125	135
	c.a. 13	23	33	43	53

Tür Plissee Slim

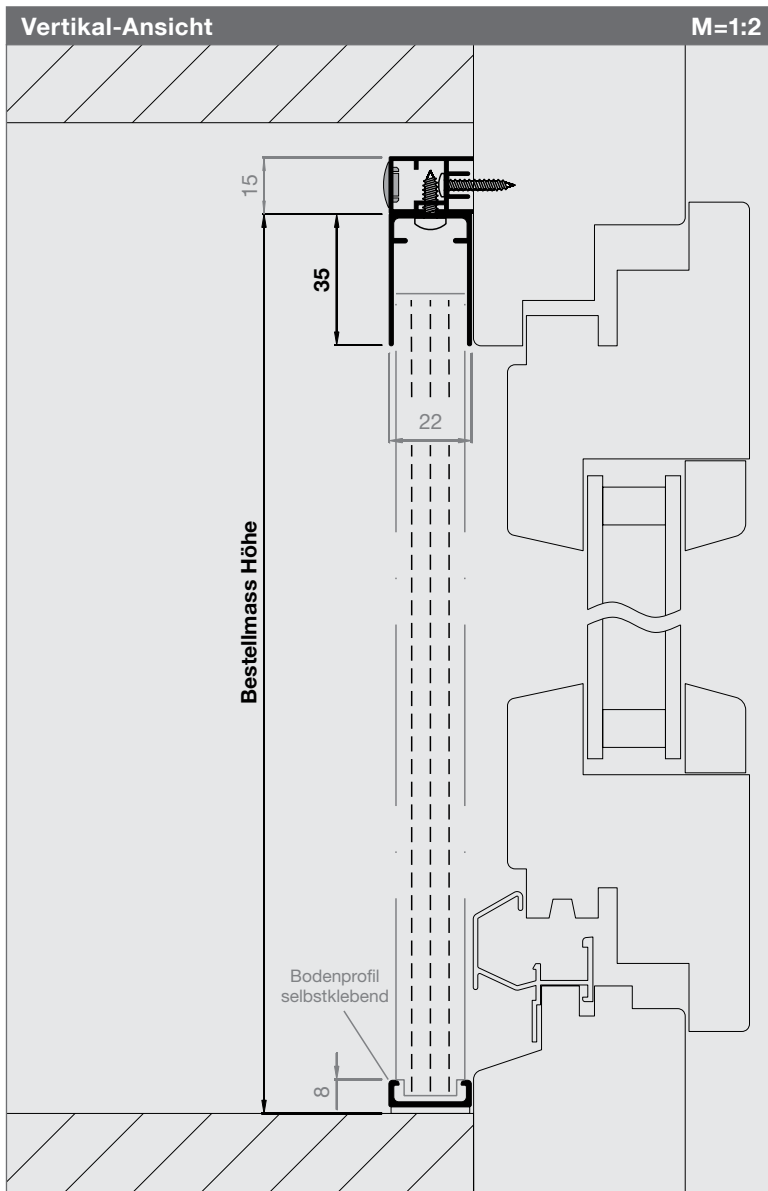

Artikel-Nr.	Preise
2280TP1-S2	S. 86-87

Bestellmasse

Bestellmass Breite

Rahmenlichtmass + 60 mm

Bestellmass Höhe

Rahmenlicht oben bis Boden + 35 mm

Öffnungsrichtung

Innenansicht öffnen nach:

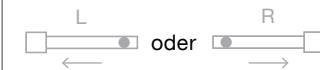

Vorsicht

Bodenprofil immer waagrecht montieren.
Gefälle ausgleichen (Schrägprofile S. 170)

Informationen

Größen in mm

Breite 700 - 3000

Höhe bis 3000

Schrägprofile (optional, siehe S. 170)

Bodenprofil

schwarz lackiert (Standard)

silber lackiert RAL 9006 (optional, 2280zu01)

Gewebe

Polypropylen **schwarz** (Standard)

Polypropylen grau (optional siehe S. 87)

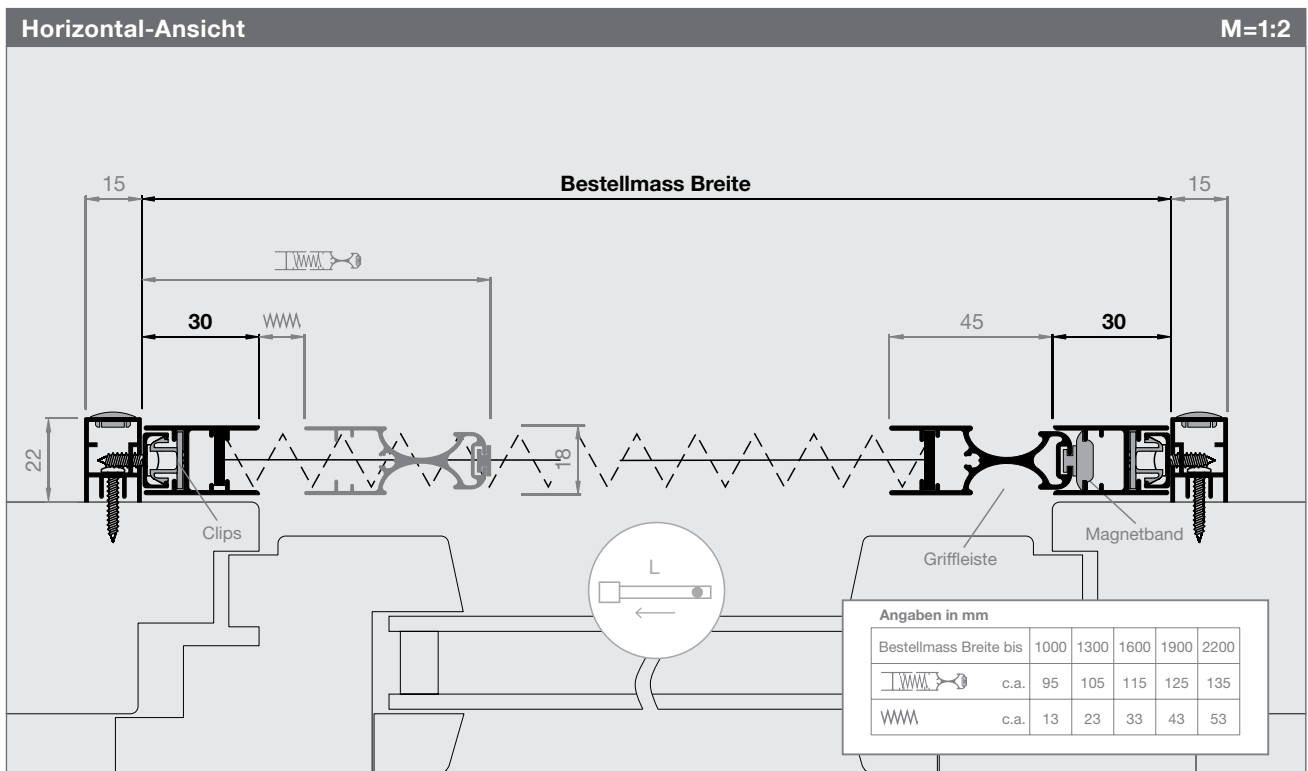

Tür Plissee Slim

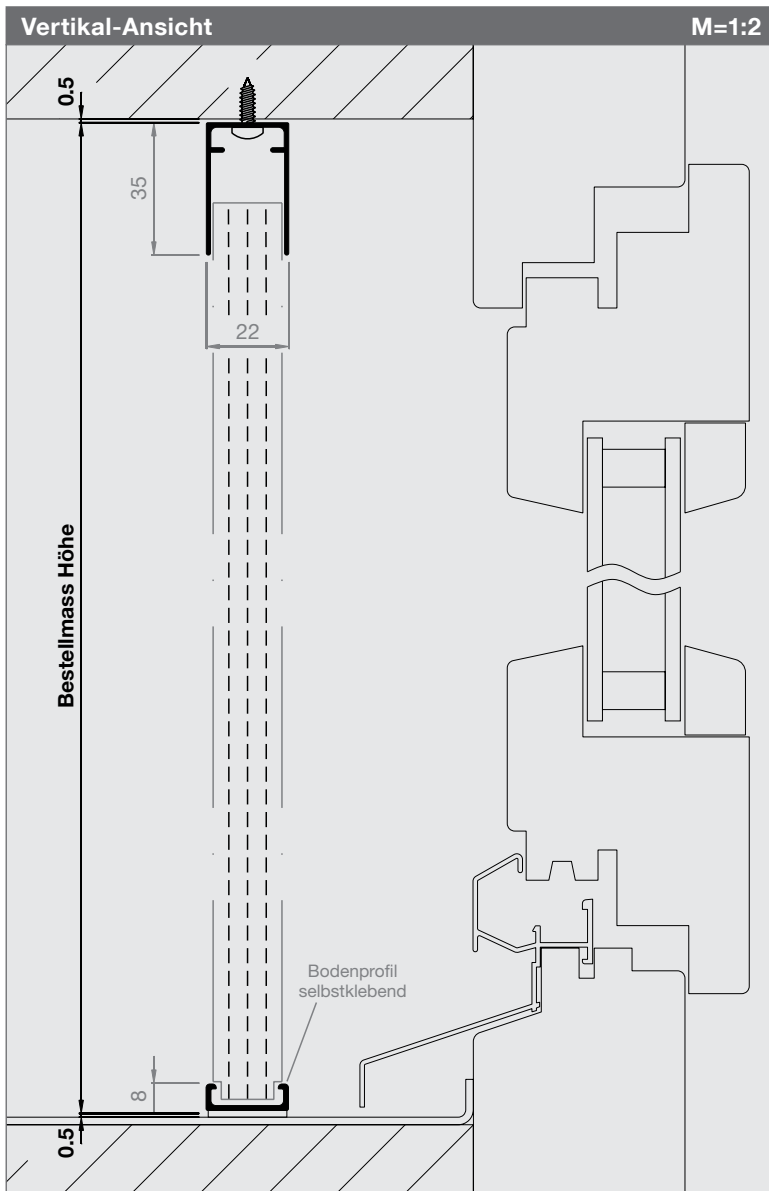

Artikel-Nr.	Preise
2280TP3	S. 86

Bestellmasse

Bestellmass Breite
Mauerlichtmass - 1 mm

Bestellmass Höhe
Mauerlichtmass - 1 mm

Öffnungsrichtung
Innenansicht öffnen nach:

Vorsicht
Bodenprofil immer waagrecht montieren.
Gefälle ausgleichen (Schrägprofile S. 170)

Informationen

Größen in mm
Breite 1300 - 3000
Höhe bis 3000

Schrägprofile (optional, siehe S. 170)

Bodenprofil
schwarz lackiert (Standard)
silber lackiert RAL 9006 (optional, 2280zu01)

Gewebe
Polypropylen **schwarz** (Standard)
Polypropylen grau (optional siehe S. 87)

Wandmontage Profil (optional, S. 86)
Für eine einfachere Montage auf Untergrund mit grossen Unebenheiten. Siehe links unten.

Frontmontage-Profil: Variante 2280TP3-S2 (analog Beispiel auf S. 79)

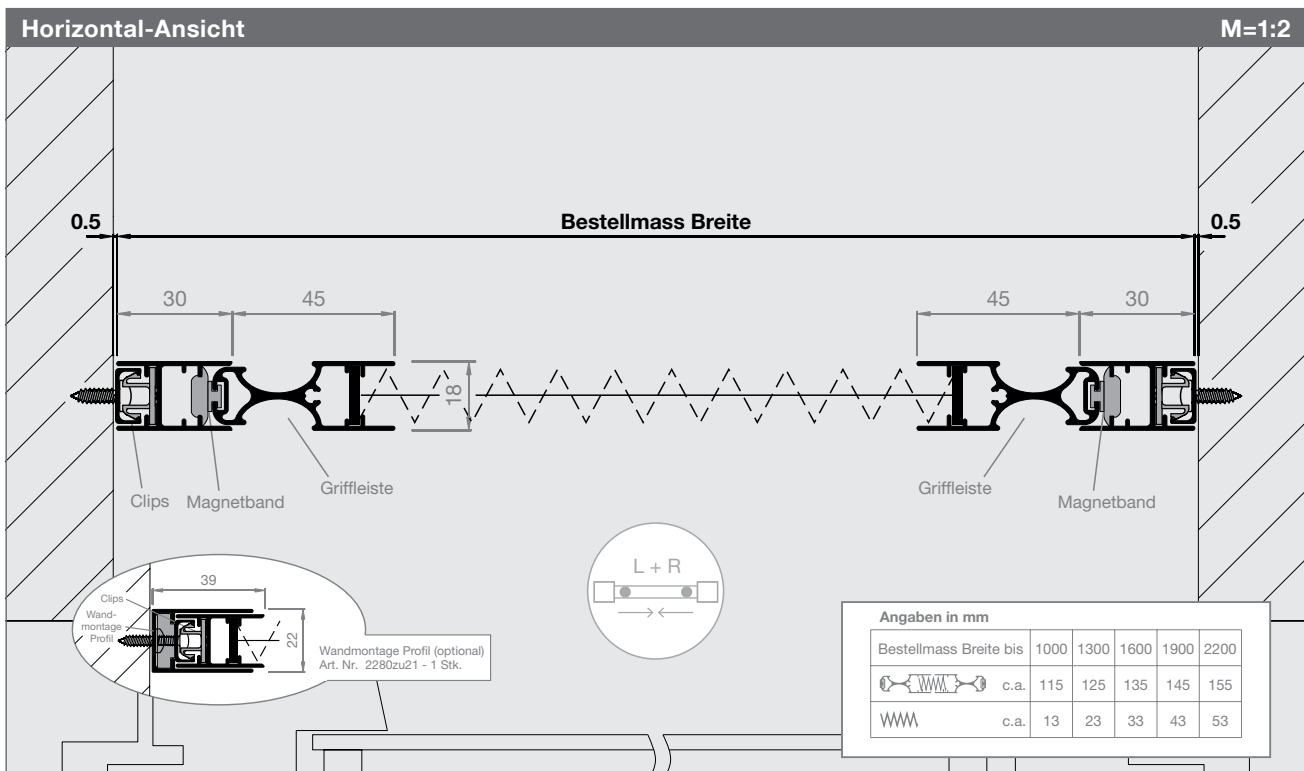

Angaben in mm

Bestellmass Breite bis	1000	1300	1600	1900	2200
	c.a. 115	125	135	145	155
	c.a. 13	23	33	43	53

Tür Plissee Slim

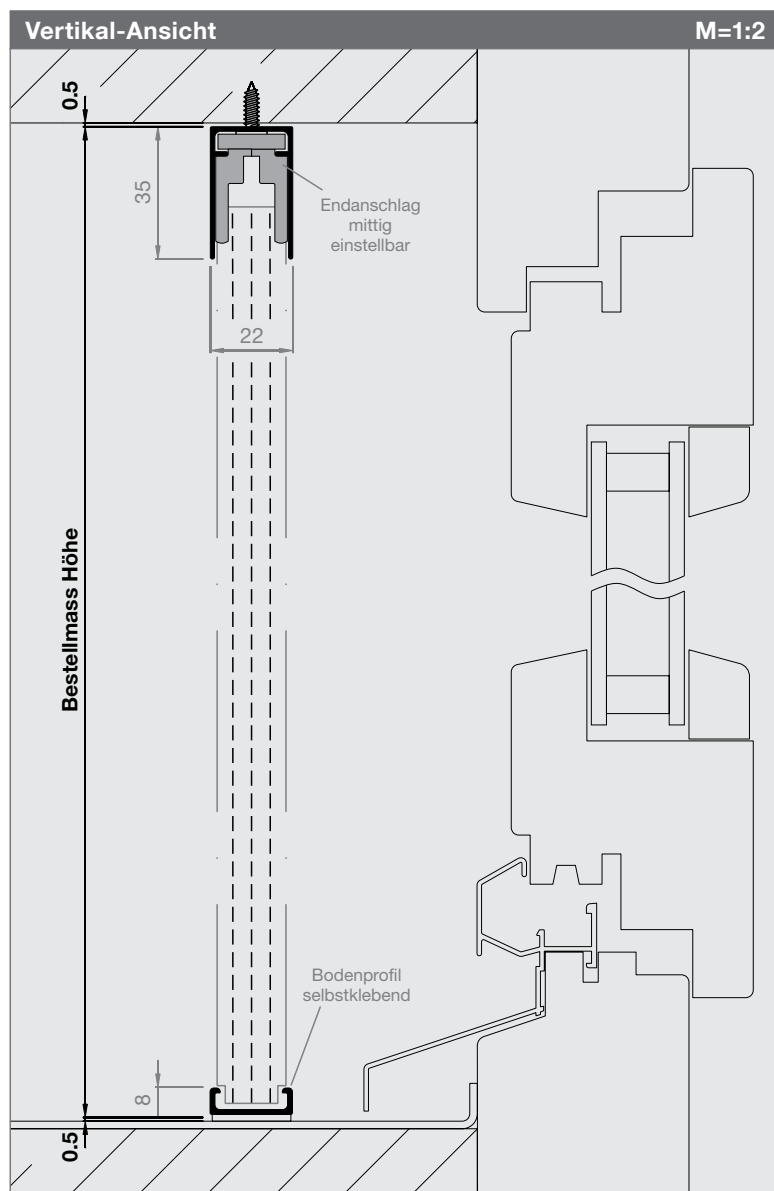

Artikel-Nr.	Preise
2280TP2	S. 86

Bestellmasse

Bestellmass Breite
Mauerlichtmass - 1 mm

Bestellmass Höhe
Mauerlichtmass - 1 mm

Öffnungsrichtung
Innenansicht öffnen nach:



Vorsicht
Bodenprofil immer waagrecht montieren.
Gefälle ausgleichen (Schrägprofile S. 170)

Informationen

Größen in mm
Breite 1300 - 4400
Höhe bis 3000

Schrägprofile (optional, siehe S. 170)

Bodenprofil
schwarz lackiert (Standard)
silber lackiert RAL 9006 (optional, 2280zu01)

Gewebe
Polypropylen **schwarz** (Standard)
Polypropylen grau (optional siehe S. 87)

Wandmontage Profil (optional, S. 86)
Für eine einfachere Montage auf Untergrund mit grossen Unebenheiten. Siehe links unten.

Frontmontage-Profil: Variante 2280TP2-S2 (analog Beispiel auf S. 79)

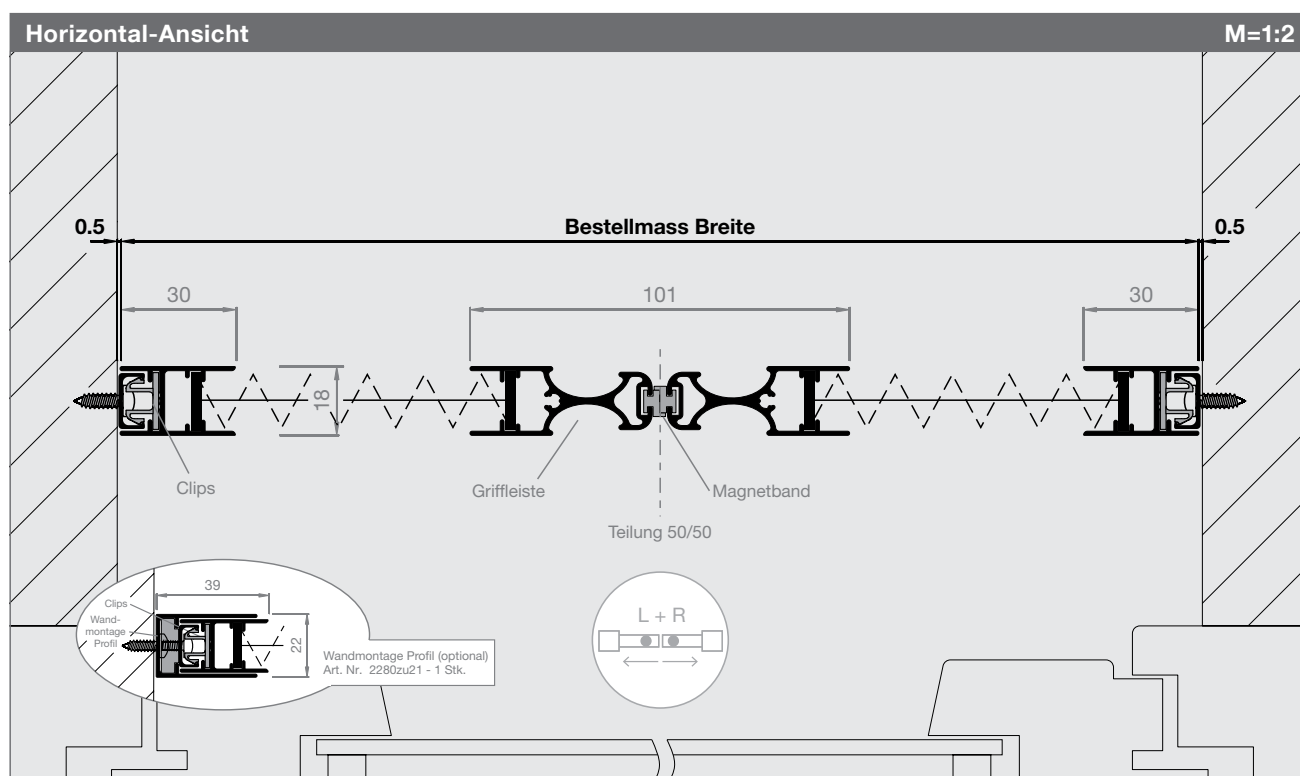

Tür Plissee Max

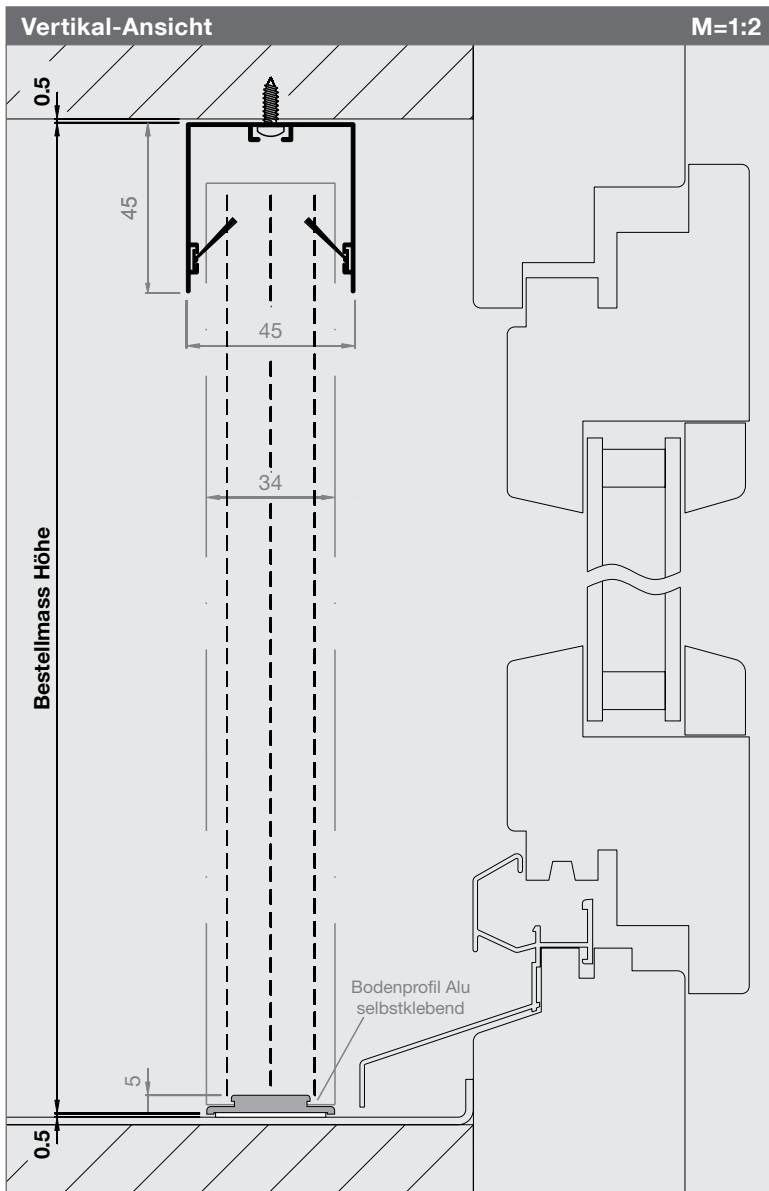

Artikel-Nr.	Preise
4560TP1	S.87

Bestellmasse

Bestellmass Breite
Mauerlichtmass - 1 mm

Bestellmass Höhe
Mauerlichtmass - 1 mm

Bestellmass Höhe muss 150mm grösser sein als die Bestellmass Breite!

Öffnungsrichtung
Innenansicht öffnen nach:

Informationen

Größen in mm
Breite 500 - 1900
Höhe bis 3000

Bodenprofil Alu
silber lackiert RAL 9006 (Standard)

Bodenprofil «schräg», grau, PVC (optional)
Für Montage auf schräge Fensterbank

7.5° Art. Nr. 4560zu01

Gewebe
Polypropylen **schwarz** (Standard)
Polypropylen grau (optional siehe S. 87)

Wandmontage Profil: Variante 4560TP1-S1
Siehe Skizze links unten

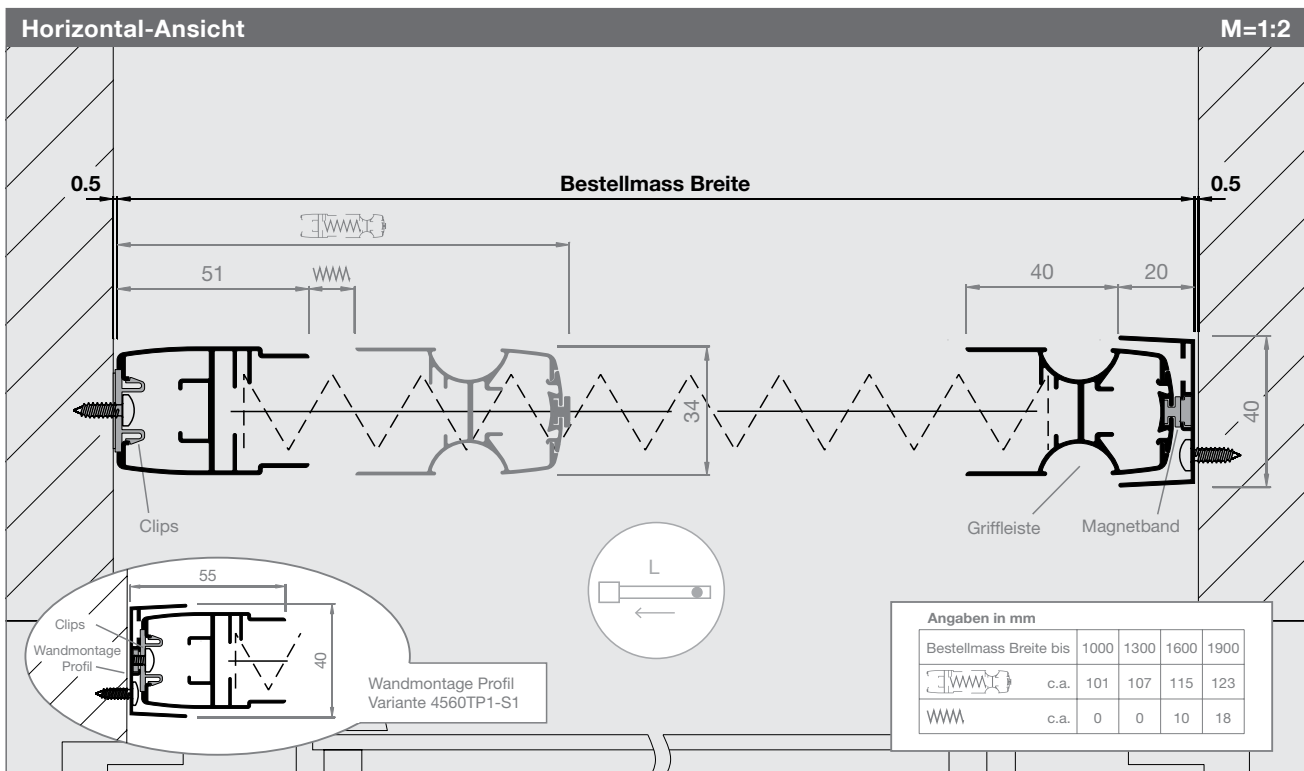

Angaben in mm

Bestellmass Breite bis	1000	1300	1600	1900
	c.a. 101	107	115	123
	c.a. 0	0	10	18

Tür Plissee Max

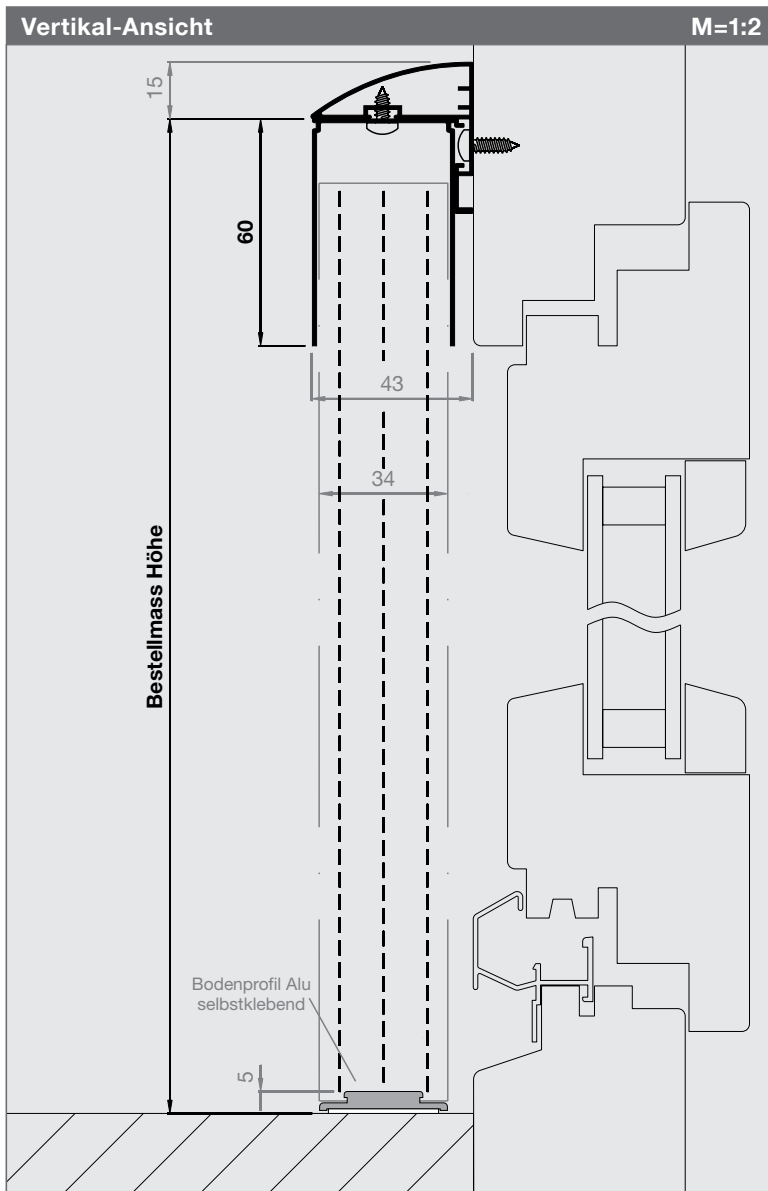

Artikel-Nr.	Preise
4560TP1-S2	S. 87

Bestellmasse

Bestellmass Breite
Rahmenlichtmass + 76 mm

Bestellmass Höhe
Rahmenlicht oben bis Boden + 60 mm

Bestellmass Höhe muss 150 mm grösser sein als die Bestellmass Breite!

Öffnungsrichtung
Innenansicht öffnen nach:

Informationen

Größen in mm
Breite 500 - 1900
Höhe bis 3000

Bodenprofil Alu
silber lackiert RAL 9006 (Standard)

Bodenprofil «schräg», grau, PVC (optional)
Für Montage auf schräge Fensterbank

7.5° Art. Nr. 4560zu01

Gewebe
Polypropylen **schwarz** (Standard)
Polypropylen grau (optional siehe S. 87)

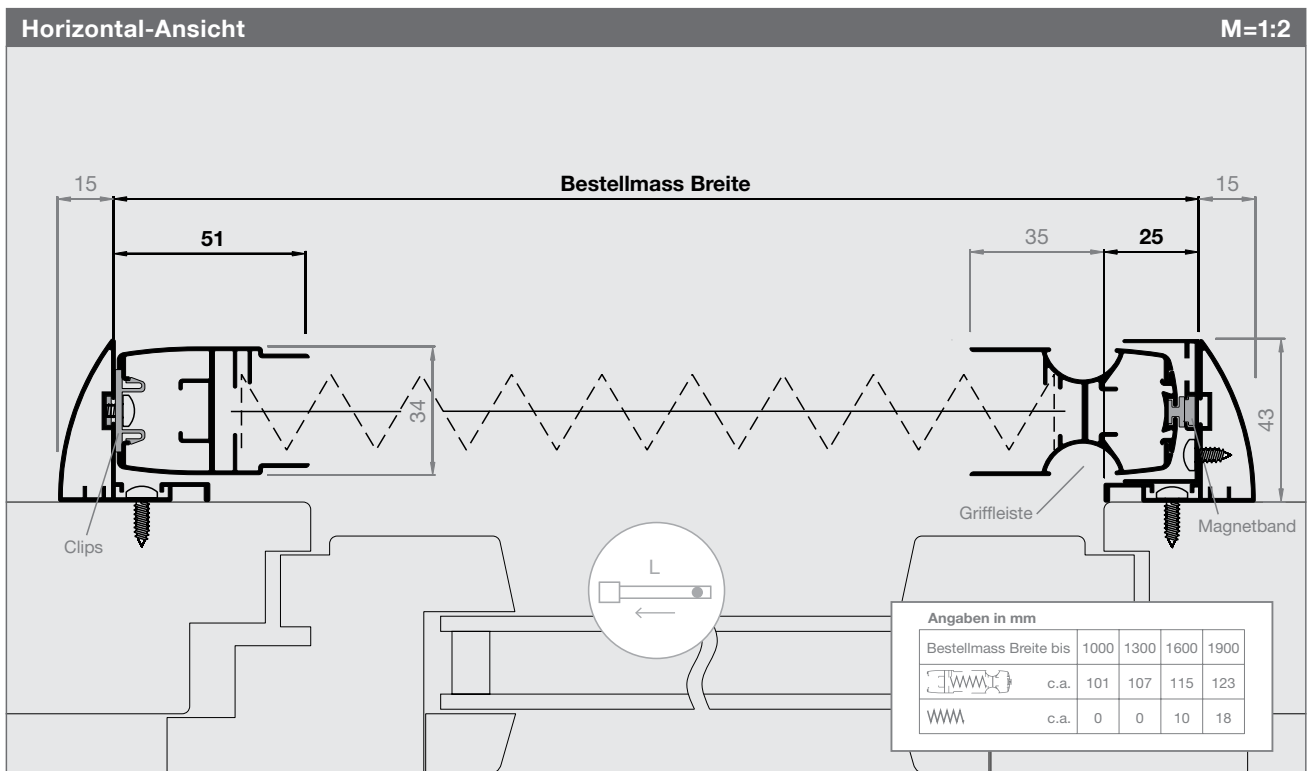

Tür Plissee Max

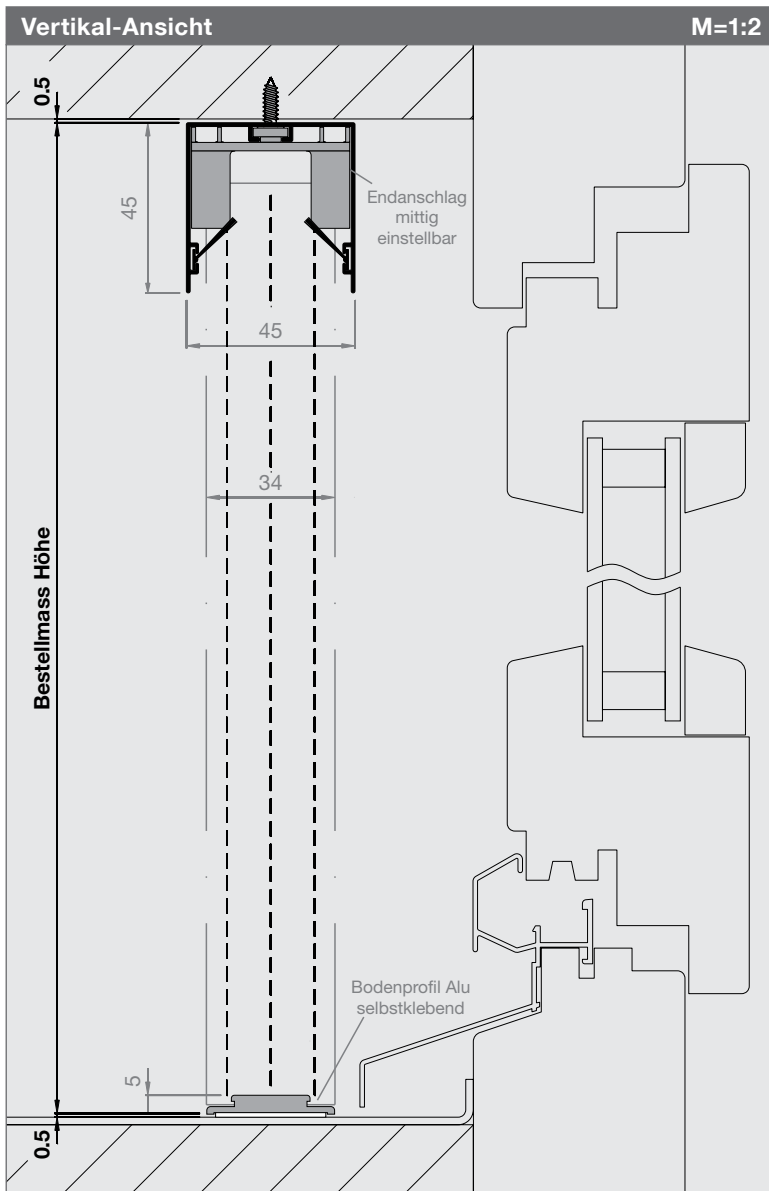

Artikel-Nr.	Preise
4560TP2	S.87

Bestellmasse

Bestellmass Breite
Mauerlichtmass - 1 mm

Bestellmass Höhe
Mauerlichtmass - 1 mm

Bestellmass Höhe muss 150 mm grösser sein als die halbe Bestellmass Breite!

Öffnungsrichtung
Innenansicht öffnen nach:

Informationen

Größen in mm
Breite 1000 - 3800
Höhe bis 3000

Bodenprofil «schräg», grau, PVC (optional)
Für Montage auf schräge Fensterbank

7.5° Art. Nr. 4560zu01

Gewebe
Polypropylen **schwarz** (Standard)
Polypropylen grau (optional siehe S. 87)

Wandmontage Profil: Variante 4560TP2-S1
Siehe Skizze links unten

Frontmontage: Variante 4560TP2-S2
(analog Beispiel auf S. 83)

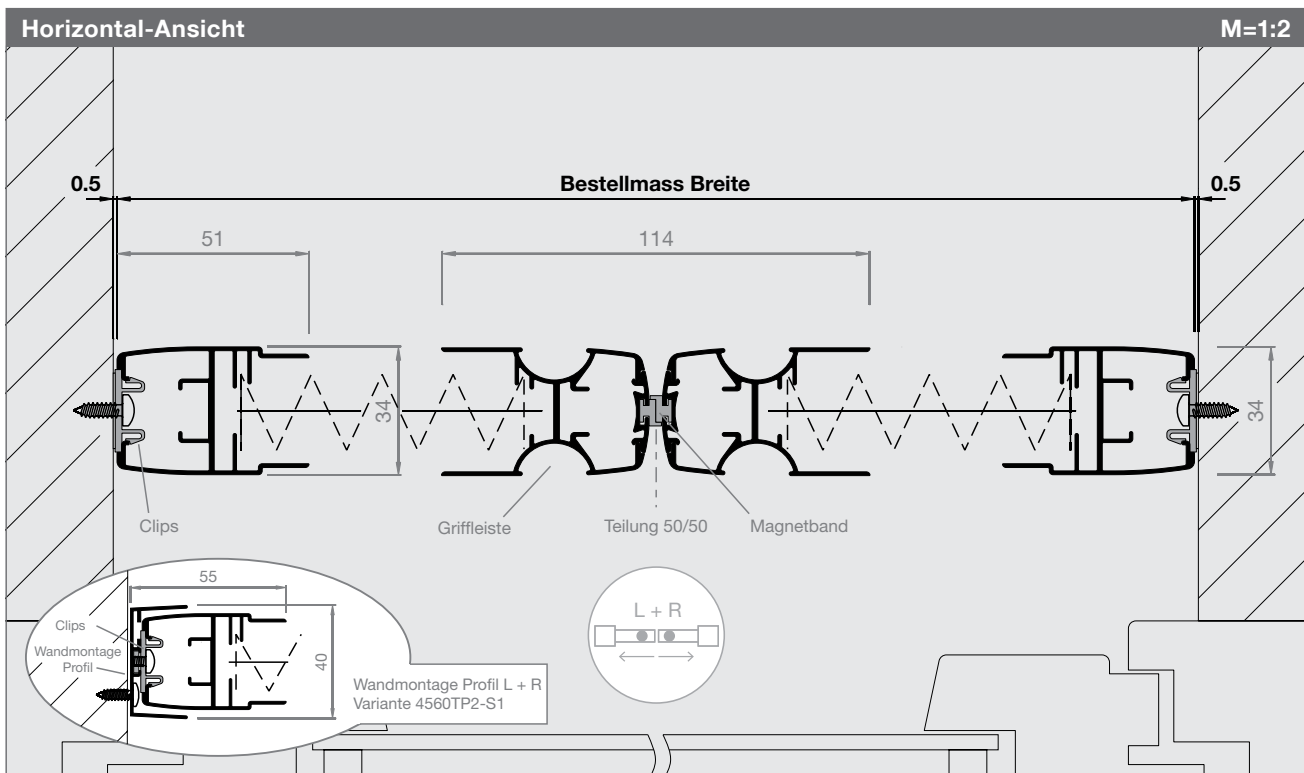

Tür Plissee Max

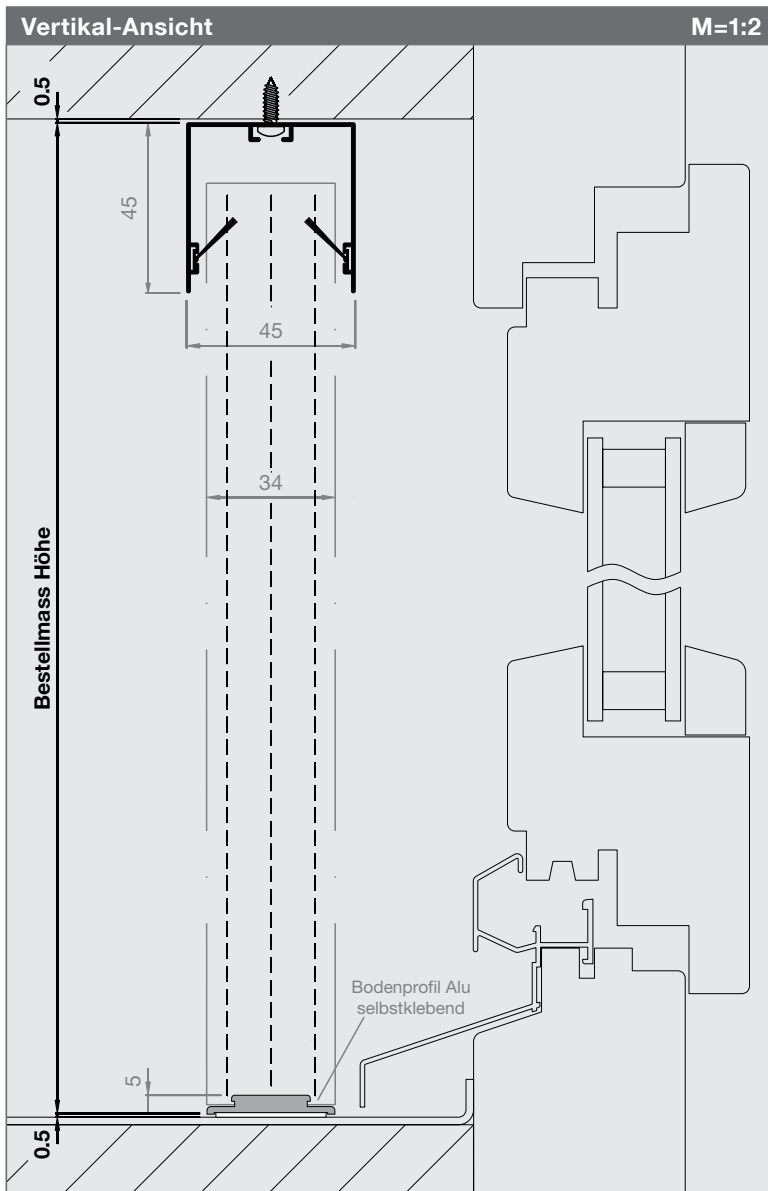

Artikel-Nr.

4560TP3

S. 87

Bestellmasse

Bestellmasse Breite

Mauerlichtmass - 1 mm

Bestellmasse Höhe

Mauerlichtmass - 1 mm

Bestellmasse Höhe muss 150 mm grösser sein als die halbe Bestellmasse Breite!

Öffnungsrichtung

Innenansicht öffnen nach:



Informationen

Größen in mm

Breite 1000 - 3800

Höhe bis 3000

Bodenprofil «schräg», grau, PVC (optional)
Für Montage auf schräge Fensterbank



Gewebe

Polypropylen schwarz (Standard)

Polypropylen grau (optional siehe S. 87)

Wandmontage Profil: Variante 4560TP3-S1

Frontmontage: Variante 4560TP3-S2
(analog Beispiel auf S. 83)

Variante 4560TP3 beliebig erweiterbar
Fragen Sie unseren Verkaufs-Innendienst

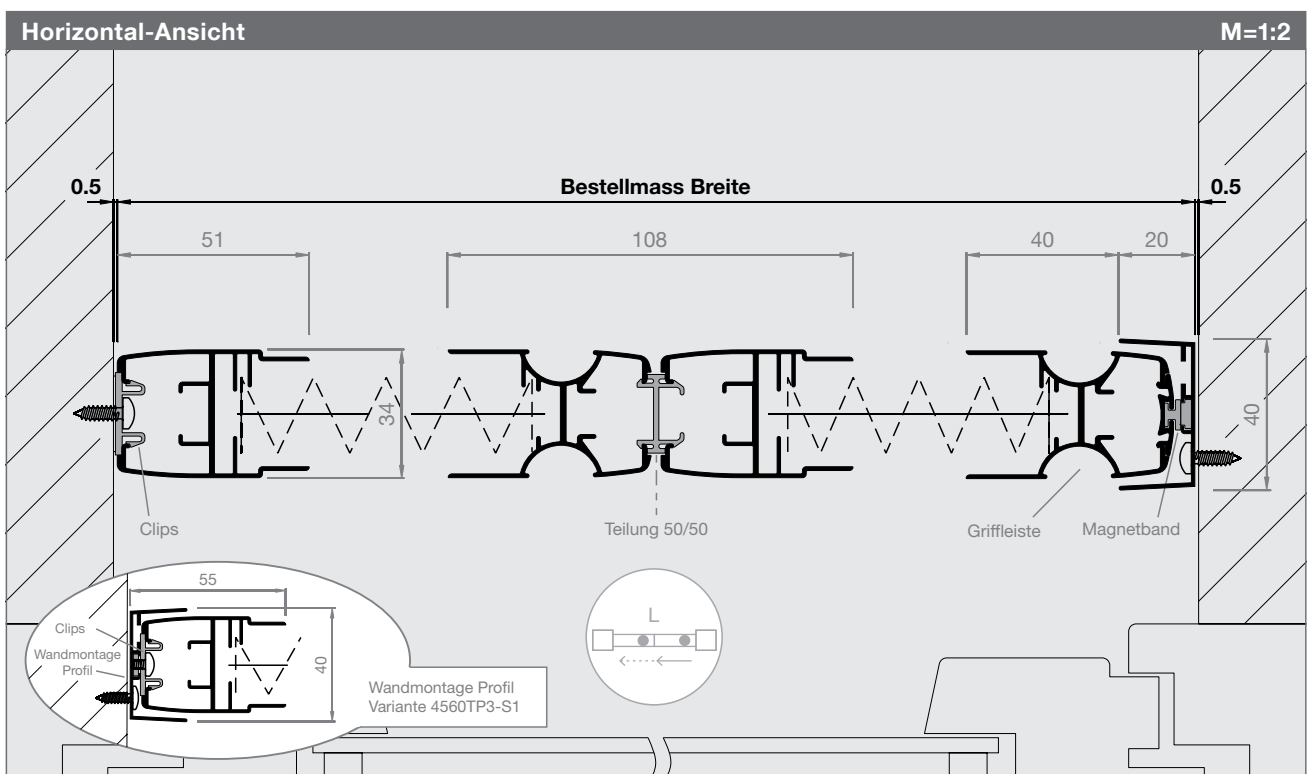

Preisliste Tür Plissees

Preise sind fertige Konstruktionspreise exkl. MwSt. Bei Zwischenmassen gilt die nächstgrössere Abmessung. Fahrtkosten und Montage werden separat berechnet. Montagezeit ca. 1 Std.

Tür Plissee Slim

Art.Nr. 2280TP1

Höhe	Breite								
	700	1000	1300	1600	1900	2200	2500	2800	3000
1600	609	620	662	746	830	893	1040	1061	1071
1850	641	651	693	777	861	924	1071	1092	1103
2100	651	672	714	798	882	945	1092	1113	1124
2350	672	693	798	819	903	966	1113	1134	1145
2600	833	893	935	1071	1187	1292	1460	1470	1491
2850	876	914	956	1092	1208	1313	1481	1491	1512
3000	898	935	977	1113	1229	1334	1491	1512	1533

Achtung:

Plissee-System sollten bei Ankündigung von starken Wind geöffnet werden. Ab Windwiderstandsklasse 1, 20 - 28 Km/h

Längere Lieferzeit:

3 - 4 Wochen - siehe AB

Aufpreis

Varianten -S2

2280TP1-S2 Frontmontage Profile 1 Set (Aufpreis zur Preisliste 2280TP1, siehe oben) +120.-

Tür Plissee Slim

Art.Nr. 2280TP3

Höhe	Breite						
	1300	1600	1900	2200	2500	2800	3000
1600	957	999	1031	1073	1125	1188	1262
1850	989	1031	1062	1104	1157	1220	1293
2100	999	1041	1073	1115	1167	1230	1304
2350	1020	1062	1094	1136	1188	1251	1325
2600	1062	1198	1278	1328	1475	1490	1521
2850	1230	1272	1304	1346	1490	1521	1535
3000	1314	1356	1388	1430	1515	1545	1619

Achtung:

Plissee-System sollten bei Ankündigung von starken Wind geöffnet werden. Ab Windwiderstandsklasse 1, 20 - 28 Km/h

Längere Lieferzeit:

3 - 4 Wochen - siehe AB

Aufpreis

Varianten -S2

2280TP3-S2 Frontmontage Profile 1 Set (Aufpreis zur Preisliste 2280TP3, siehe oben) +120.-

Tür Plissee Slim

Art.Nr. 2280TP2

Höhe	Breite									
	1300	1600	1900	2200	2500	2800	3200	3600	4000	4400
1600	987	1029	1061	1103	1155	1218	1292	1376	1470	1575
1850	1019	1061	1092	1134	1187	1250	1323	1407	1502	1607
2100	1029	1071	1103	1145	1197	1260	1334	1418	1512	1617
2350	1050	1092	1124	1166	1218	1281	1355	1439	1533	1638
2600	1092	1134	1166	1208	1260	1323	1397	1481	1575	1680
2850	1260	1302	1334	1376	1428	1491	1565	1649	1743	1848
3000	1344	1386	1418	1460	1512	1575	1649	1733	1827	1932

Achtung:

Plissee-System sollten bei Ankündigung von starken Wind geöffnet werden. Ab Windwiderstandsklasse 1, 20 - 28 Km/h

Längere Lieferzeit:

3 - 4 Wochen - siehe AB

Aufpreis

Varianten -S2

2280TP2-S2 Frontmontage Profile 1 Set (Aufpreis zur Preisliste 2280TP2, siehe oben) +160.-

Optionen für 2280TP

Art.Nr.	Bezeichnung	Preis netto
2280zu21	Wandmontage Profil 1 Stk.	25.-
2280zu01	Bodenprofil silber 2280TP RAL 9006 matt	gratis

Preisliste Tür Plissees

Preise sind fertige Konstruktionspreise exkl. MwSt. Bei Zwischenmassen gilt die nächstgrössere Abmessung. Fahrtkosten und Montage werden separat berechnet. Montagezeit ca. 1 Std.

Tür Plissees Max Art.Nr. 4560TP1							Tür Plissees Max Art.Nr. 4560TP2, 4560TP3						
Höhe	Breite						Höhe	Breite					
	500	700	1000	1300	1600	1900		1000	1400	2000	2600	3200	3800
1900	641	693	746	809	893		1900	1124	1176	1260	1365	1512	
2000	651	704	756	819	903		2000	1145	1197	1281	1386	1533	
2100	662	714	767	830	914		2100	1166	1218	1302	1407	1554	
2200	672	725	777	840	924	1050	2200	1187	1239	1323	1428	1575	1806
2300	683	735	788	851	935	1061	2300	1208	1260	1344	1449	1596	1827
2400	693	746	798	861	945	1071	2400	1229	1281	1365	1470	1617	1848
2500	735	788	840	903	987	1113	2500	1313	1365	1449	1554	1701	1932
2600	756	809	861	924	1008	1134	2600	1355	1407	1491	1596	1743	1974
2800	798	851	903	966	1050	1176	2800	1439	1491	1575	1680	1827	2058
3000	840	893	945	1008	1092	1218	3000	1523	1575	1659	1764	1911	2142

Achtung: die Bestellmass Höhe muss 150 mm grösser sein als die Bestellmass Breite!

Aufpreis			Varianten -S1 und -S2
4560TP1-S1	Wandmontage Profil 1 Stk. (Aufpreis zur Preisliste 4560TP1, siehe oben)	+50.-	
4560TP1-S2	Frontmontage Profile 1 Set (Aufpreis zur Preisliste 4560TP1, siehe oben)	+140.-	
4560TP2-S1	Wandmontage Profil 1 Paar (Aufpreis zur Preisliste 4560TP2, siehe oben)	+100.-	
4560TP2-S2	Frontmontage Profile 1 Set (Aufpreis zur Preisliste 4560TP2, siehe oben)	+180.-	
4560TP3-S1	Wandmontage Profil 1 Stk. (Aufpreis zur Preisliste 4560TP3, siehe oben)	+50.-	
4560TP3-S2	Frontmontage Profile 1 Set (Aufpreis zur Preisliste 4560TP3, siehe oben)	+180.-	
4560TP3-ZE	Zusatzelemente (ZE) zu Variante 4560TP3 (Aufpreis auf Anfrage)	a.A.	

Sonderlackierung						SL	
Aufpreis Pulverbeschichten Plissée in RAL, NCS, IGP (m = Profil-Laufmeter)							
			bis 6m	bis 20m	bis 50m	bis 100m	>100m
SL0	Aufpreis Pulverbeschichten bis 6m pro Sonderfarbe (Grundpauschale)		+176.-				
SL3	Aufpreis Pulverbeschichten ab 6m pro Sonderfarbe (Aufpreis / m)		+29.-	+27.-	+25.-	a.A.	

Die Grundpauschale entfällt bei mehr als 6m Profil-Laufmetern pro Sonderfarbe.

Diese Aufpreise gelten nur für Lagerfarben. Für alle anderen Farben fallen höhere Kosten an. Weitere Auskünfte auf Anfrage.

Spezialgewebe (2280TP und 4560TP)				SG
Art.Nr.	Gewebeart, Farbe	Aufpreis / Stk.		
SG91	Polypropylen, grau	+50.-		Längere Lieferzeit: 3 - 4 Wochen - siehe AB

Optionen für 4560TP		
Art.Nr.	Bezeichnung	Preis / m (Minimumpreis 1 m)
4560zu01	Bodenprofil «schräg», grau, PVC	20.-

Gewebe ersetzen (2280TP und 4560TP)							EG
Art.Nr.	Gewebeart, Farbe	bis 2m²	2 - 2.5m²	2.5 - 3m²	3 - 3.5m²	3.5 - 4m²	>4m²
EG90	Polypropylen, schwarz	200.-	220.-	240.-	260.-	280.-	a.A.
EG91	Polypropylen, grau	220.-	240.-	260.-	280.-	300.-	a.A.

Die Preise beinhalten Produkt-Reinigung, Material, Arbeit und Entsorgung.

Notizen

Türrollos Comfort

Das Rollfix Türrollo Comfort ist die erste Wahl unserer Kunden. Es überzeugt durch ausgeklügelte Technik und bietet höchsten Bedienkomfort. Überzeugen Sie sich selbst.



Varianten CR1 und CR2

Für die Montage in Holz-, Isolations- und Mauerlaibungen. Befestigung durch Kastenabschlussdeckel O+U. (Vorsicht: Schräge Wetterbänke müssen ausgeglichen werden.)

Gegengewichts-Mechanismus

Das Türrollo Comfort ist mit einem integrierten Seilzug und Gegengewichts-Mechanismus ausgestattet. Dadurch lässt sich dieses Rollo federleicht öffnen und schliessen (Details S.95)

Varianten CR5 und CR6

Für die Montage in Holz-, Isolations- und Mauerlaibungen. Kasten-Befestigung mit Clips. (Vorsicht: Schräge Wetterbänke müssen ausgeglichen werden.)

Optimale Breite und Alternativen

Für eine optimale Funktion empfehlen wir eine Breite bis max. 1300mm. Bei breiteren Durchgängen bitte auf ein Türrollo Duo, ein Plissee oder ein Schiebetür-System ausweichen.

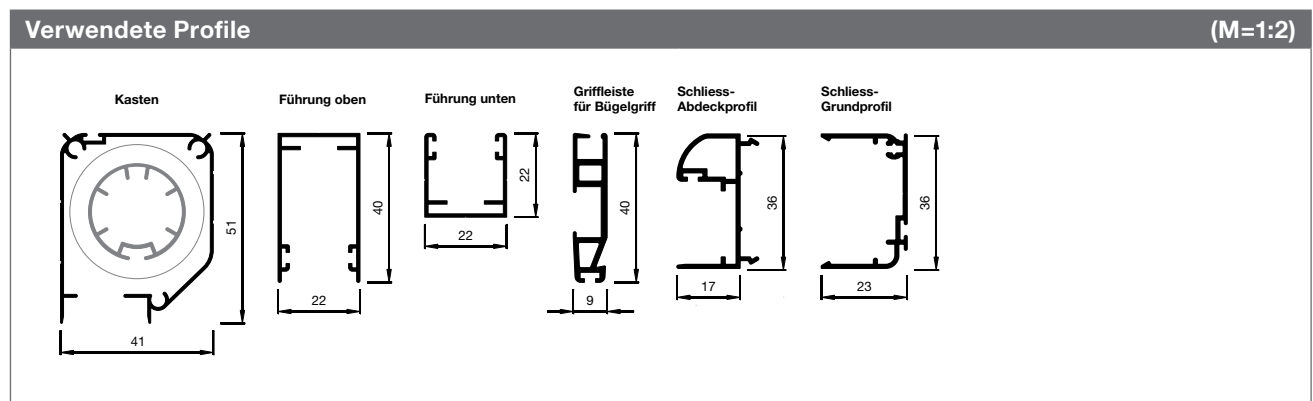

Türrollo Comfort

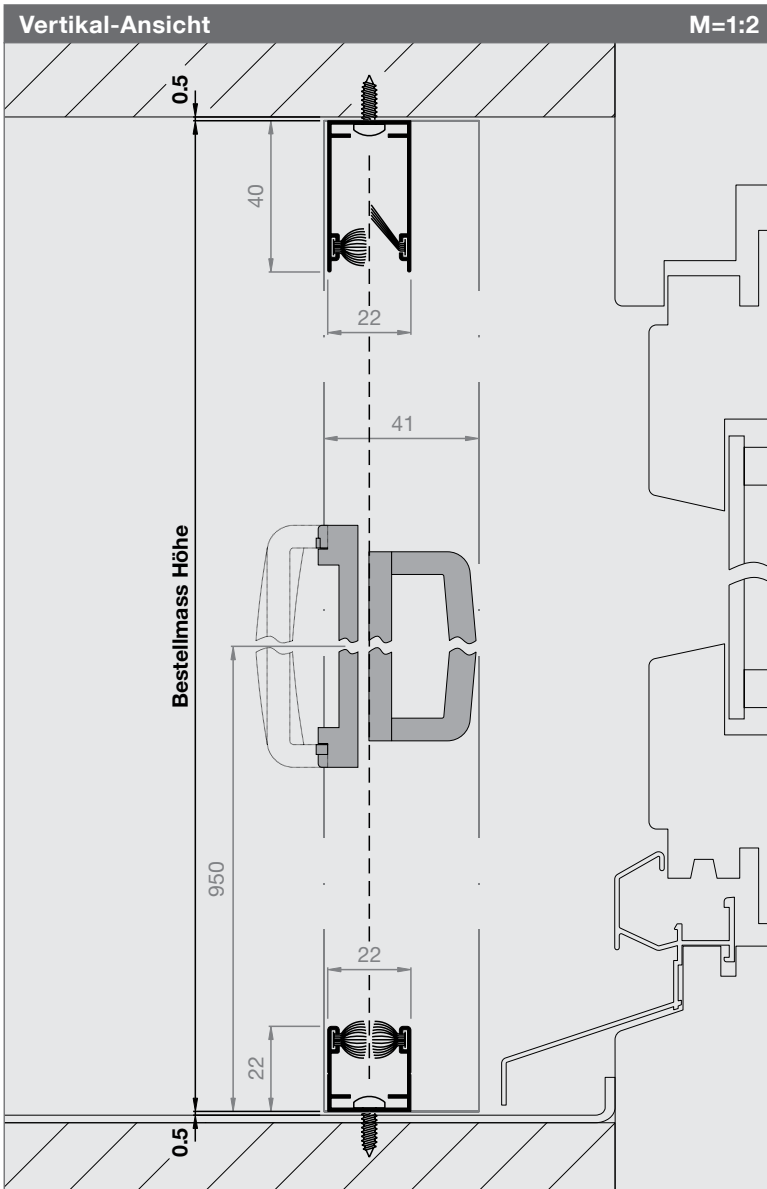

Artikel-Nr.	Preise
4151CR1	S.95

Bestellmasse

Bestellmass Breite
Mauerlichtmass - 1 mm

Bestellmass Höhe
Mauerlichtmass - 1 mm

Öffnungsrichtung
Innenansicht öffnen nach:

Informationen

Größen in mm
Breite 500 - 1600
Höhe 2500

Optimale Funktion bis max. Breite 1300mm
Alternativen: Türrollo Duo, Plissee, Schiebetür

Windschutzbürsten oben (Standard)
Halten das Gewebe auch bei windigem Wetter in den Führungsschienen fest.

Montage
Bodenprofil immer waagrecht montieren.
Gefälle mit Schrägprofil ausgleichen (S. 170)

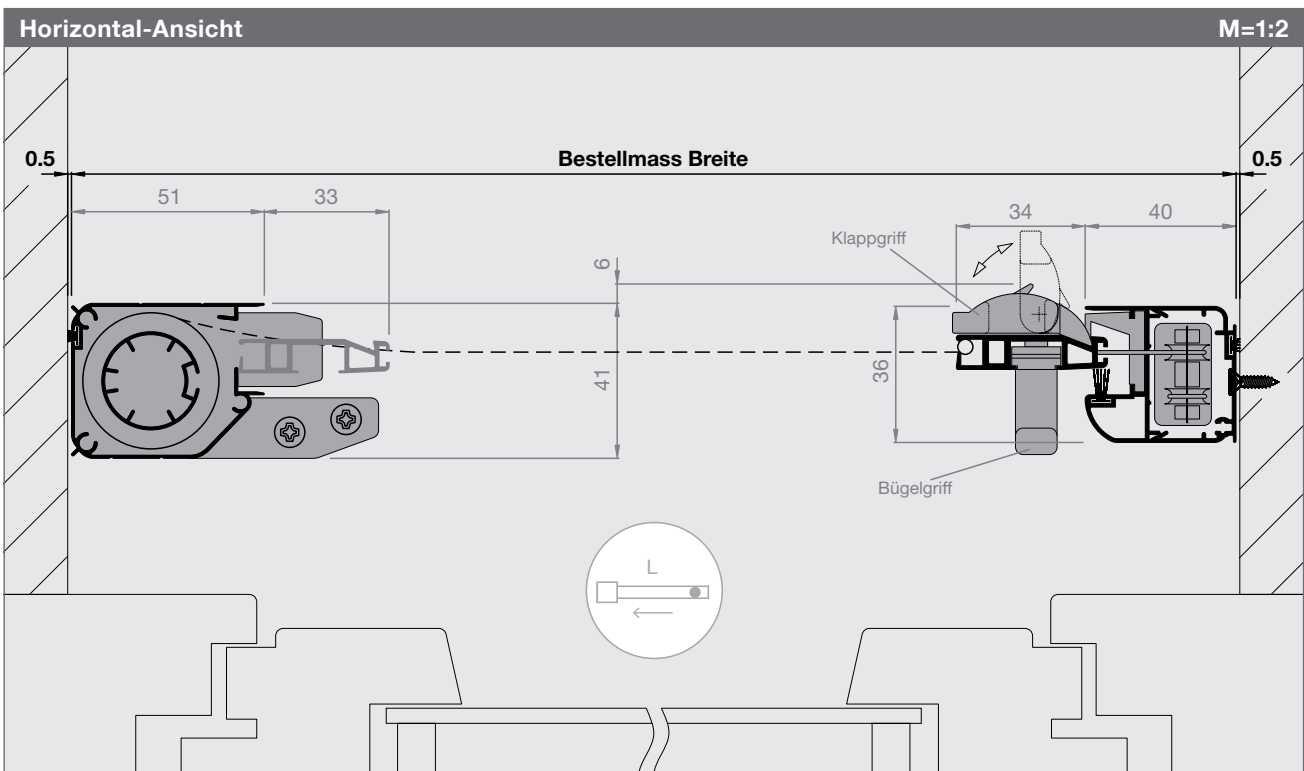

Türrollo Comfort

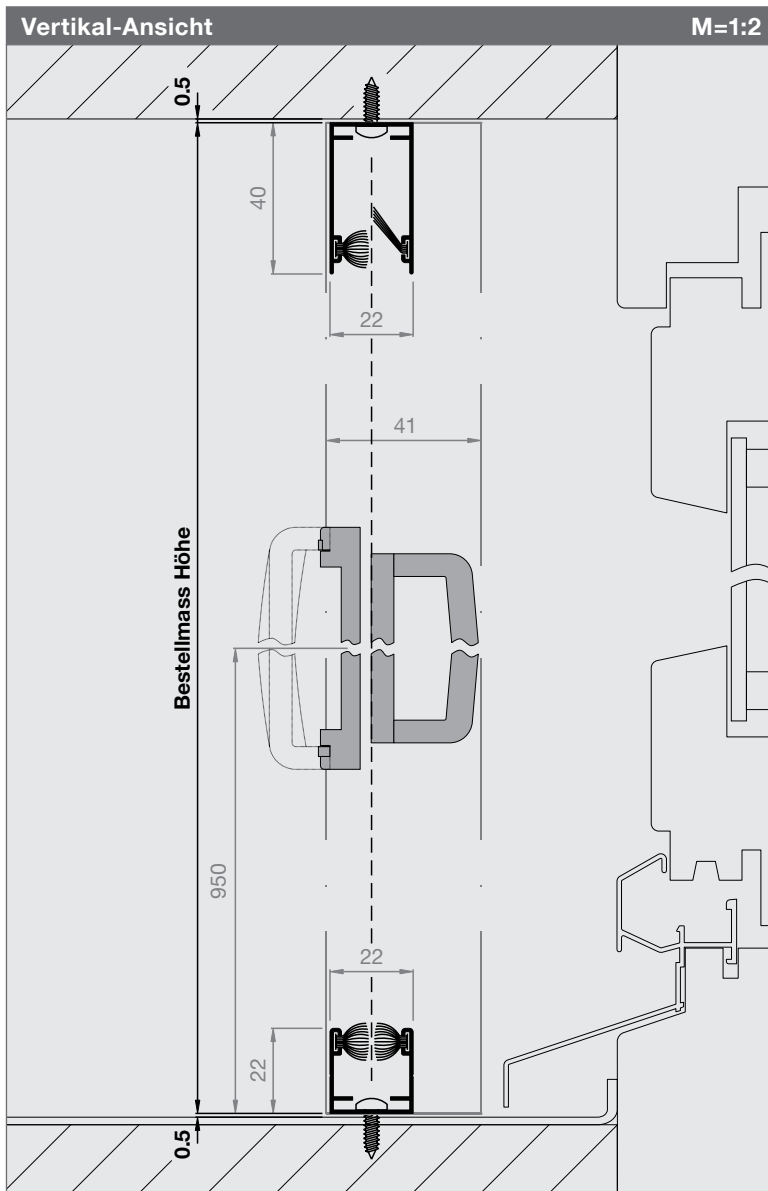

Artikel-Nr.	Preise
4151CR5	S.95

Bestellmasse

Bestellmass Breite
Mauerlichtmass - 5 mm

Bestellmass Höhe
Mauerlichtmass - 1 mm

Öffnungsrichtung
Innenansicht öffnen nach:

Informationen

Größen in mm
Breite 500 - 1600
Höhe 2500

Optimale Funktion bis max. Breite 1300mm
Alternativen: Türrollo Duo, Plissee, Schiebetür

Clips (Standard)
Einfachste Montage

Windschutzbürsten oben (Standard)
Halten das Gewebe auch bei windigem Wetter in den Führungsschienen fest.

Montage
Bodenprofil immer waagrecht montieren.
Gefälle mit Schrägprofil ausgleichen (S. 170)

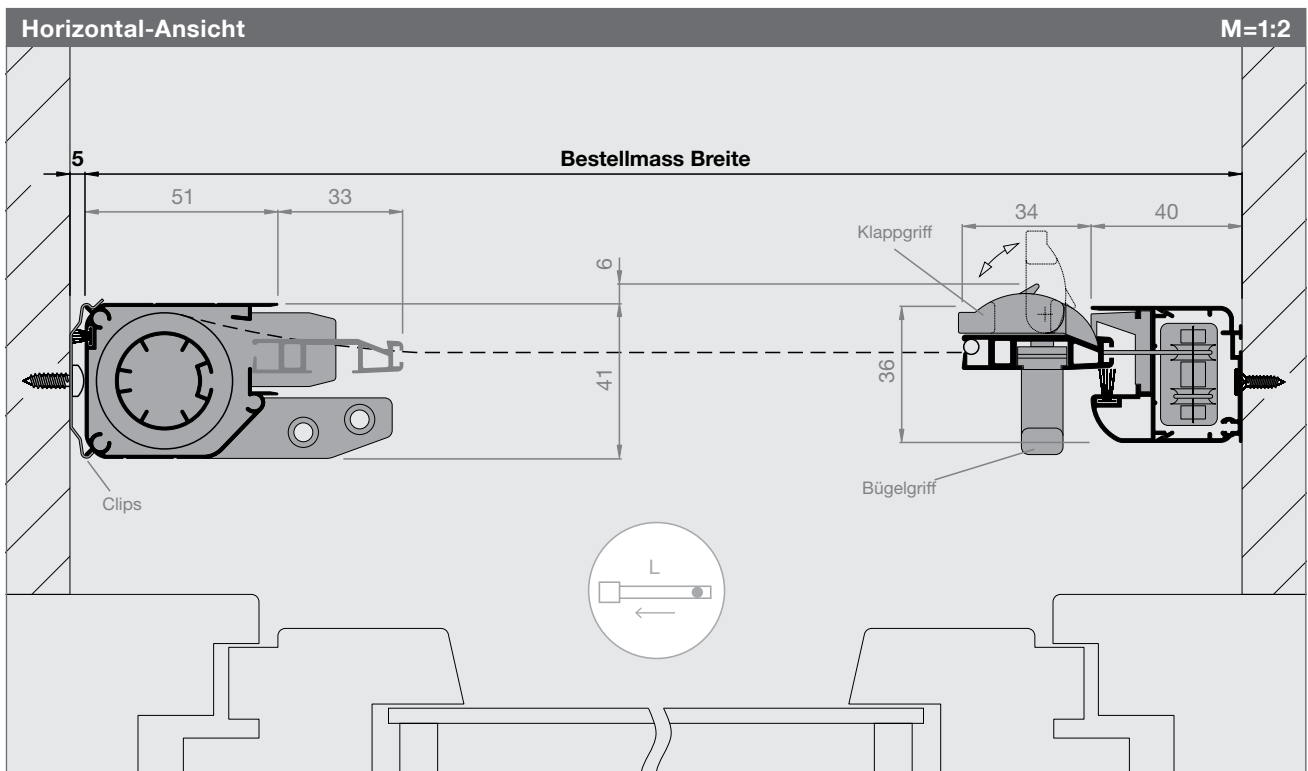

Türrollo Comfort

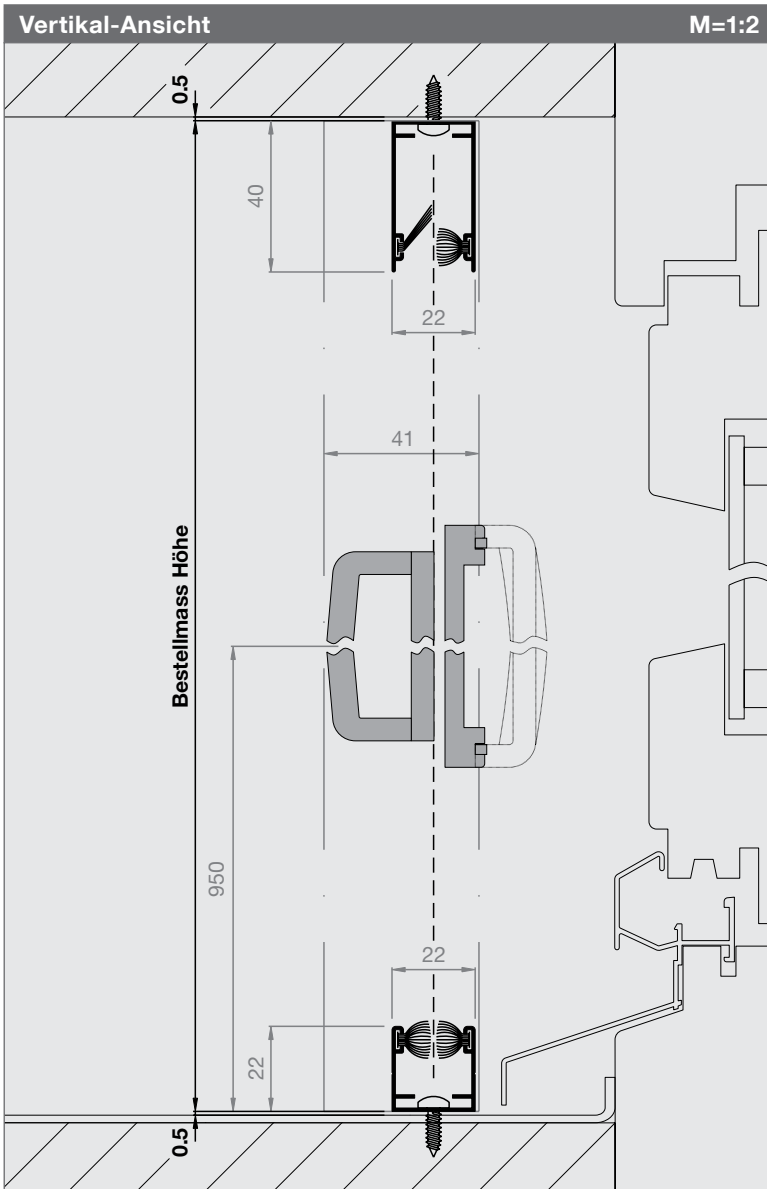

Artikel-Nr. Preise

4151CR2

S.95

Bestellmasse

Bestellmass Breite
Mauerlichtmass - 1 mm

Bestellmass Höhe
Mauerlichtmass - 1 mm

Öffnungsrichtung
Innenansicht öffnen nach:



Informationen

Größen in mm

Breite 500 - 1600
Höhe 2500

Optimale Funktion bis max. Breite 1300mm
Alternativen: Türrollo Duo, Plissee, Schiebetür

Windschutzbürsten oben (Standard)
Halten das Gewebe auch bei windigem Wetter in den Führungsschienen fest.

Montage
Bodenprofil immer waagrecht montieren.
Gefälle mit Schrägprofil ausgleichen (S. 170)

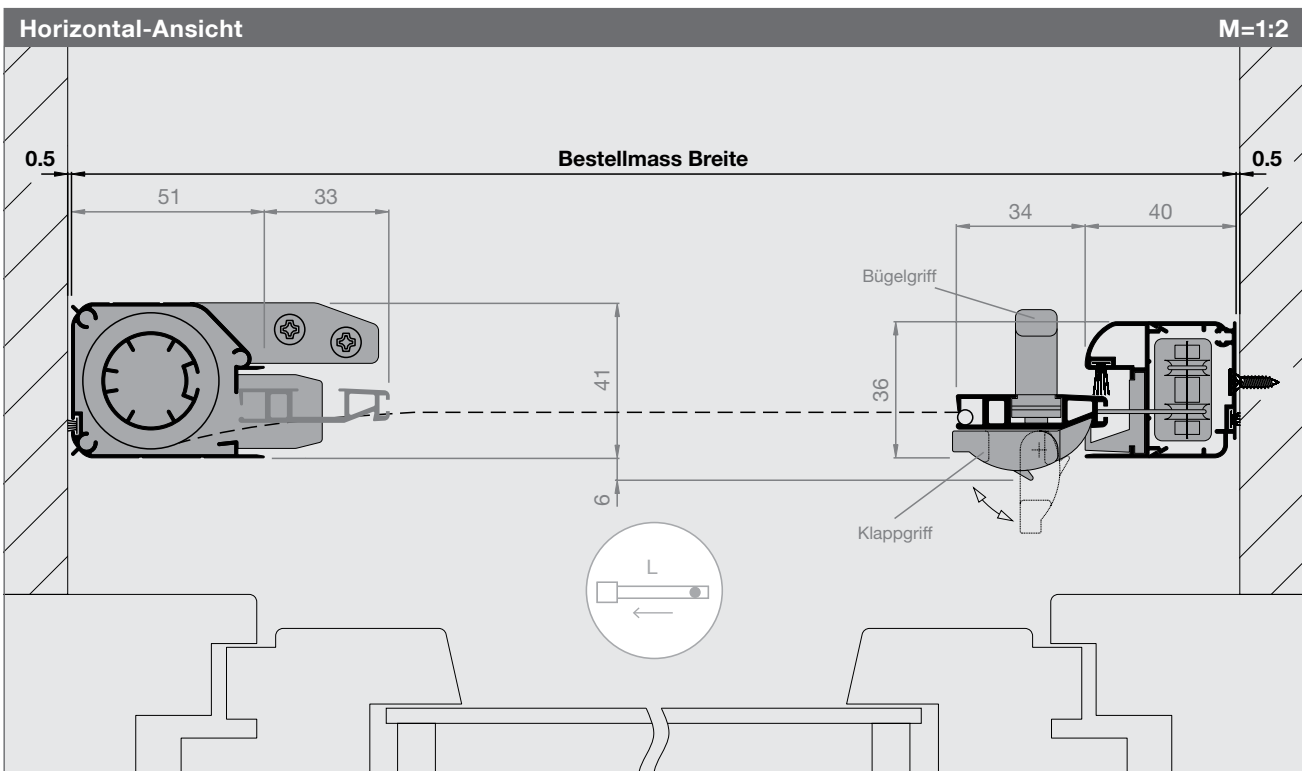

Türrollo Comfort

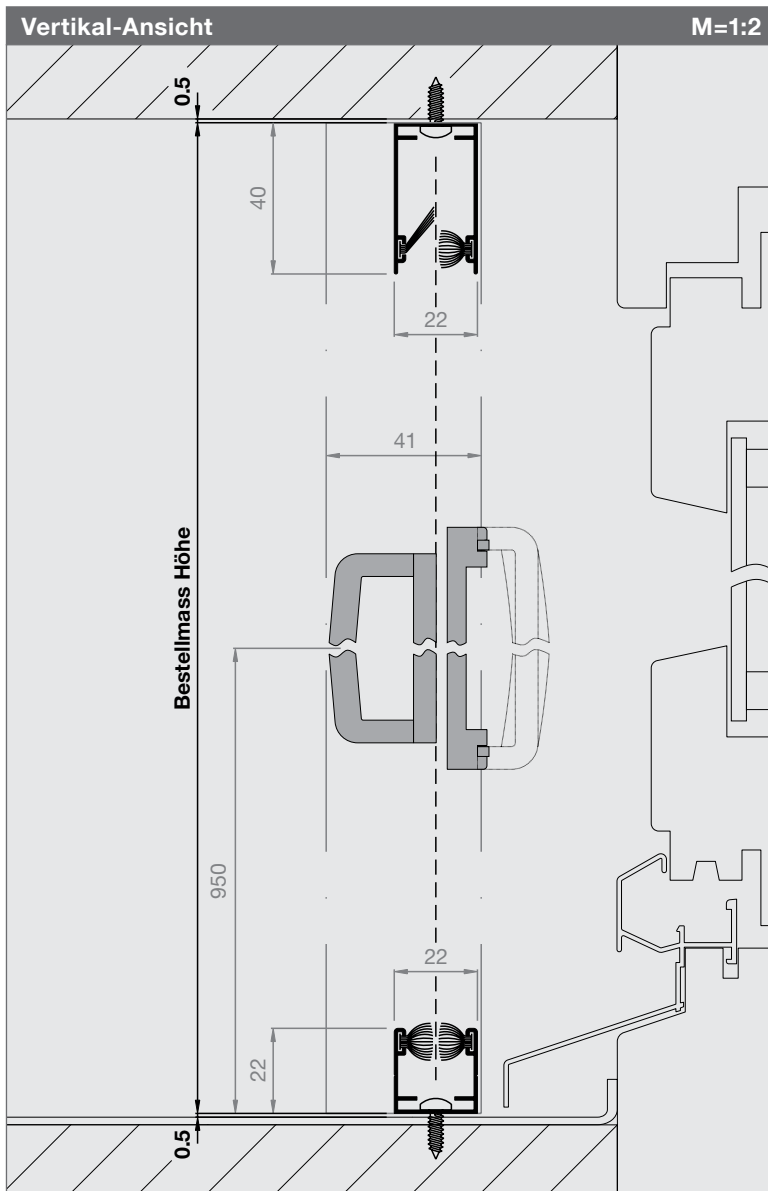

Artikel-Nr.	Preise
4151CR6	S.95

Bestellmasse

Bestellmass Breite
Mauerlichtmass - 5 mm

Bestellmass Höhe
Mauerlichtmass - 1 mm

Öffnungsrichtung
Innenansicht öffnen nach:

L oder R

Informationen

Größen in mm
Breite 500 - 1600
Höhe 2500

Optimale Funktion bis max. Breite 1300mm
Alternativen: Türrollo Duo, Plissee, Schiebetür

Clips (Standard)
Einfachste Montage

Windschutzbürsten oben (Standard)
Halten das Gewebe auch bei windigem Wetter in den Führungsschienen fest.

Montage
Bodenprofil immer waagrecht montieren.
Gefälle mit Schrägprofil ausgleichen (S. 170)

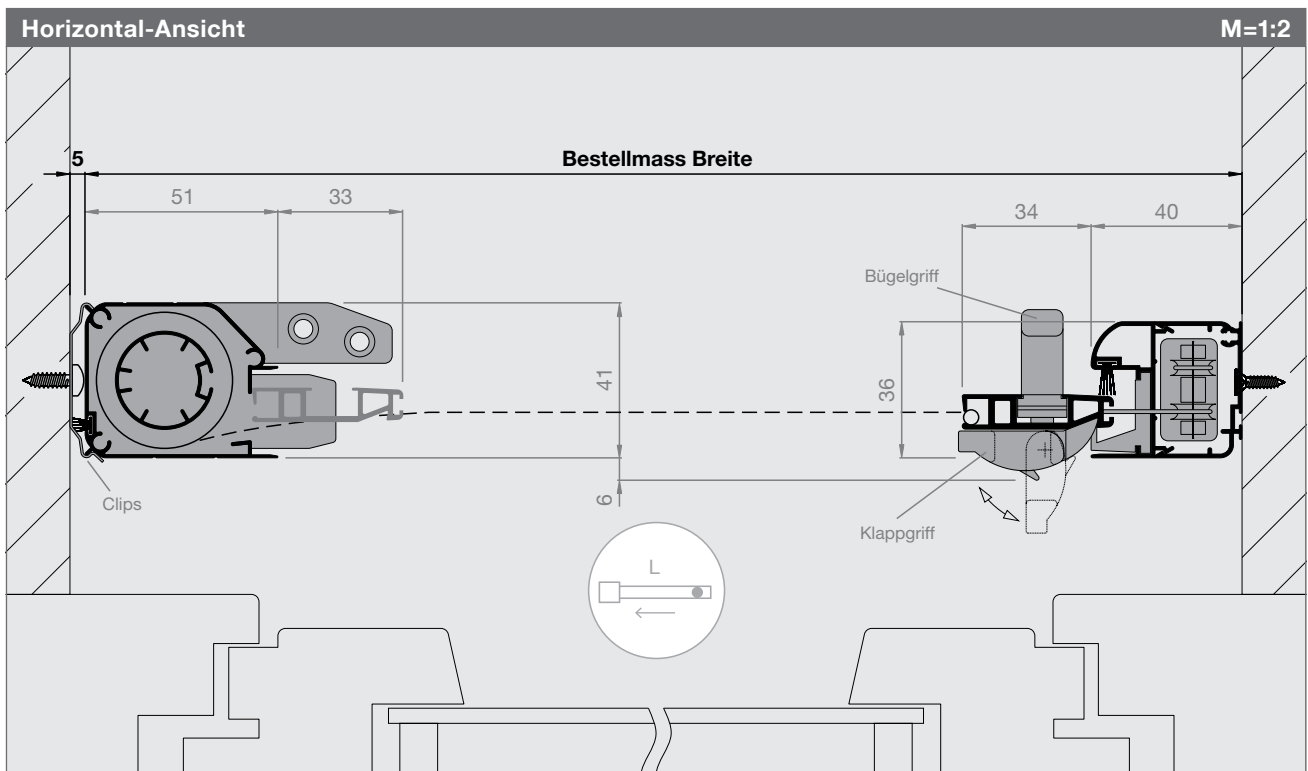

Türrollo Comfort

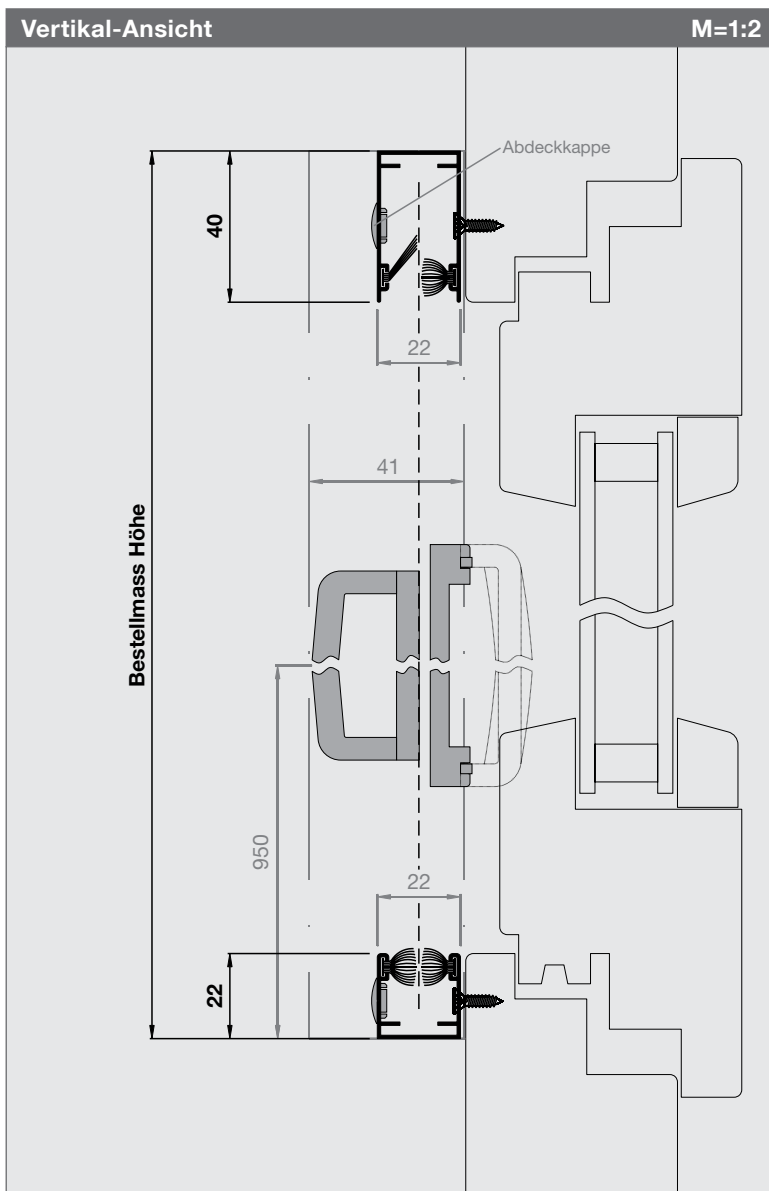

Artikel-Nr.

Preise

4151CR3

S.95

Bestellmasse

Bestellmass Breite
Rahmenlichtmass + 91 mm

Bestellmass Höhe
Rahmenlichtmass + 62 mm

Öffnungsrichtung
Innenansicht öffnen nach:

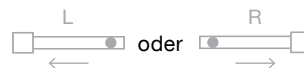

Informationen

Größen in mm
Breite 500 - 1600
Höhe 2500

Optimale Funktion bis max. Breite 1300mm
Alternativen: Türrollo Duo, Plissee, Schiebetür

Frontwinkel (Standard)

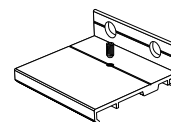

Windschutzbürsten oben (Standard)
Halten das Gewebe auch bei windigem Wetter in den Führungsschienen fest.

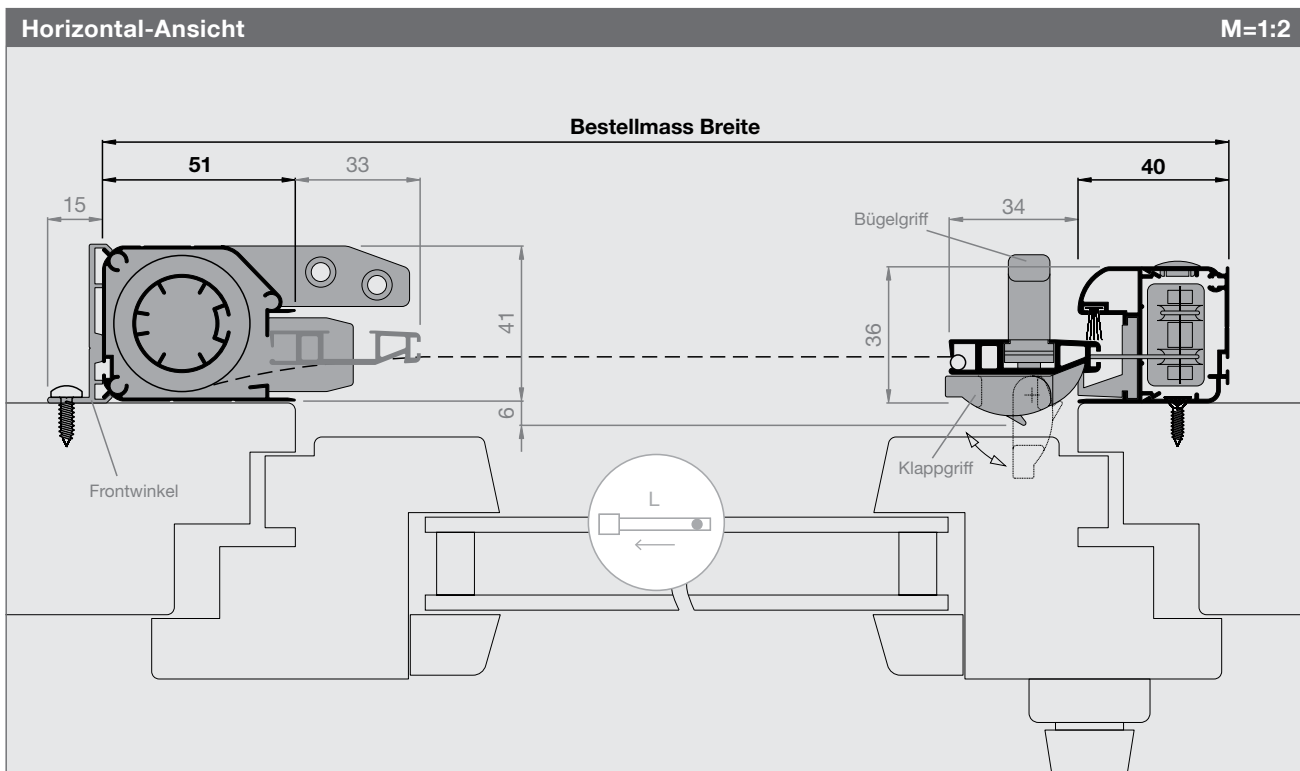

Preisliste Türrollos Comfort

Preise sind fertige Konstruktionspreise exkl. MwSt. Bei Zwischenmassen gilt die nächstgrössere Abmessung. Fahrtkosten und Montage werden separat berechnet. Montagezeit ca. 1½ - 2 Std.

Türrollos Comfort												Art.Nr. 4151CR1-CR2, 4151CR5-CR6			
Höhe	Breite											774	784	795	Achtung: diese Grössen empfehlen wir nur bei wetter- und windgeschützten Einbausituationen.
	500	600	700	800	900	1000	1100	1200	1300	1400	1500				
2200	678	689	700	710	721	731	742	753	763	774	784	795	795	795	
2500	700	710	721	731	742	753	763	774	784	795	806	816	816	816	

Türrollos Comfort												Art.Nr. 4151CR3			
Höhe	Breite											795	806	816	Achtung: diese Grössen empfehlen wir nur bei wetter- und windgeschützten Einbausituationen.
	500	600	700	800	900	1000	1100	1200	1300	1400	1500				
2200	700	710	721	731	742	753	763	774	784	795	806	816	816	816	
2500	721	731	742	753	763	774	784	795	806	816	827	837	837	837	

Spezialgewebe				SG
Art.Nr.	Gewebeart, Farbe	max. Rollo-Breite	Aufpreis / m (Rollo-Höhe)	Aufpreis / Stk.
SG55	Fiberglasgewebe Standard, schwarz			+17.-
SG63	BetterView Fiberglas, schwarz	1600mm	+80.-	
SG67	BetterView Fiberglas, grau	1600mm	+80.-	
SG60	AntiPoll Genius SG10, schwarz	1200mm	+120.-	

Preisberechnung: Aufpreis Spezialgewebe ist dem Produktpreis (B x H) zu addieren. Gewebespezifikation S. 178
 SG60: Bei diesem Gewebetyp ist die Wirkung der Windschutzbürsten eingeschränkt.

Gewebe ersetzen				EG
Art.Nr.	Gewebeart, Farbe	max. Breite	Preis / m (Höhe) - mind. 1 m	
EG50	Fiberglas auf Welle, grau	1600mm	70.-	
EG55	Fiberglas auf Welle, schwarz	1600mm	70.-	
EG63	BetterView Fiberglas auf Welle, schwarz	1600mm	100.-	
EG67	BetterView Fiberglas auf Welle, grau	1600mm	100.-	
EG60	AntiPoll Genius SG10 auf Welle, schwarz	1200mm	140.-	

Die Preise beinhalten Produkt-Reinigung, Material, Arbeit und Entsorgung.

Optionen		
Art.Nr.	Bezeichnung	Preis
4151zu09	Griffleistenverstärkung	25.- / m
4151zu20	Bürstenöffner	7.- / Stk.

Sonderlackierung						SL
Aufpreis Pulverbeschichten Rollos in RAL, NCS, IGP (m = Profil-Laufmeter)	bis 6m	bis 20m	bis 50m	bis 100m	>100m	
SL0 Aufpreis Pulverbeschichten bis 6m pro Sonderfarbe (Grundpauschale)	+176.-					
SL3 Aufpreis Pulverbeschichten ab 6m pro Sonderfarbe (Aufpreis / m)		+29.-	+27.-	+25.-	a.A.	

Die Grundpauschale entfällt bei mehr als 6m Profil-Laufmetern pro Sonderfarbe.
 Diese Aufpreise gelten nur für Lagerfarben. Für alle anderen Farben fallen höhere Kosten an. Weitere Auskünfte auf Anfrage.

Seilzug und Gegengewichts-Mechanismus bei Türrollos Comfort

Das Türrollo Comfort ist mit einem integrierten Seilzug und Gegengewichts-Mechanismus ausgestattet. Dadurch lässt sich dieses Rollo federleicht öffnen und schliessen.

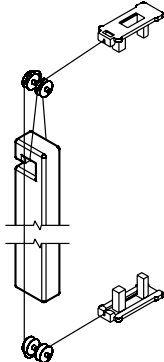

Notizen

Türrollos Uno

Dank seitlicher Bedienung können Sie das Rollfix Türrollo Uno bequem öffnen und schliessen. Wenn Sie das Insektennetz nicht benötigen, lassen Sie es einfach im Rollokasten verschwinden.



Varianten TR1 und TR2

Für die Montage in Holz-, Isolations- und Mauerlaibungen. Befestigung durch Kastenabschlussdeckel O und U. (Vorsicht: Schräge Wetterbänke müssen ausgeglichen werden.)

Variante TR3

Für die Frontalmontage direkt auf den Türrahmen. (Vorsicht: Platzbedarf für Klappgriff und Frontmontageteile beachten.)

Varianten TR5 und TR6

Für die Montage in Holz-, Isolations- und Mauerlaibungen. Kastenbefestigung mit Clips. (Vorsicht: Schräge Wetterbänke müssen ausgeglichen werden.)

Optimale Breite und Alternativen

Für eine optimale Funktion empfehlen wir eine Breite bis max. 1300mm. Bei breiteren Durchgängen bitte auf ein Türrollo Duo, ein Plissee oder ein Schiebetür-System ausweichen.

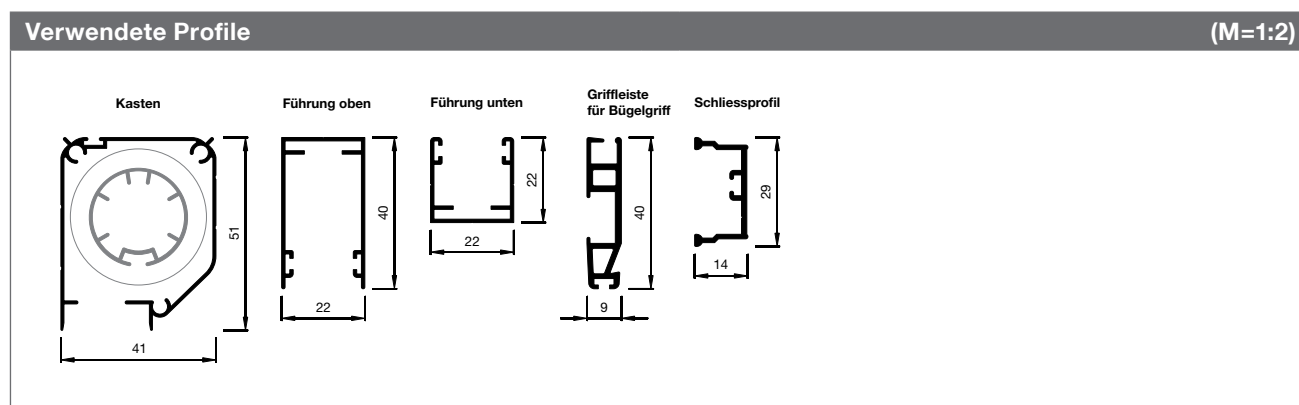

Türrollo Uno

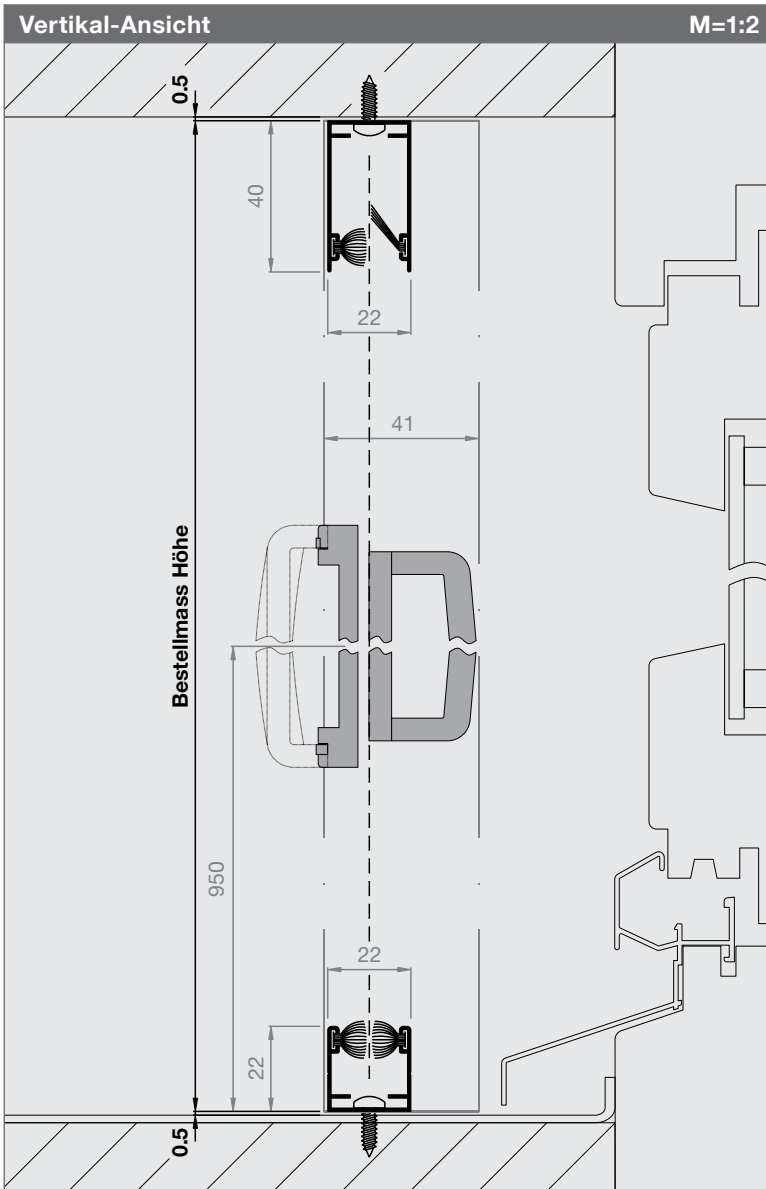

Artikel-Nr.	Preis
4151TR1	S.103

Bestellmasse

Bestellmass Breite
Mauerlichtmass - 1 mm

Bestellmass Höhe
Mauerlichtmass - 1 mm

Öffnungsrichtung
Innenansicht öffnen nach:

Informationen

Größen in mm
Breite 500 - 1600
Höhe 2500

Optimale Funktion bis max. Breite 1300mm
Alternativen: Türrollo Duo, Plissee, Schiebetür

Federbremse (Standard)
Sorgt für ein sanftes und geräuschloses Aufrollen des Insektennetzes.

Windschutzbürsten oben (Standard)
Halten das Gewebe auch bei windigem Wetter in den Führungsschienen fest.

Montage
Bodenprofil immer waagrecht montieren.
Gefälle mit Schrägprofil ausgleichen (S. 170)

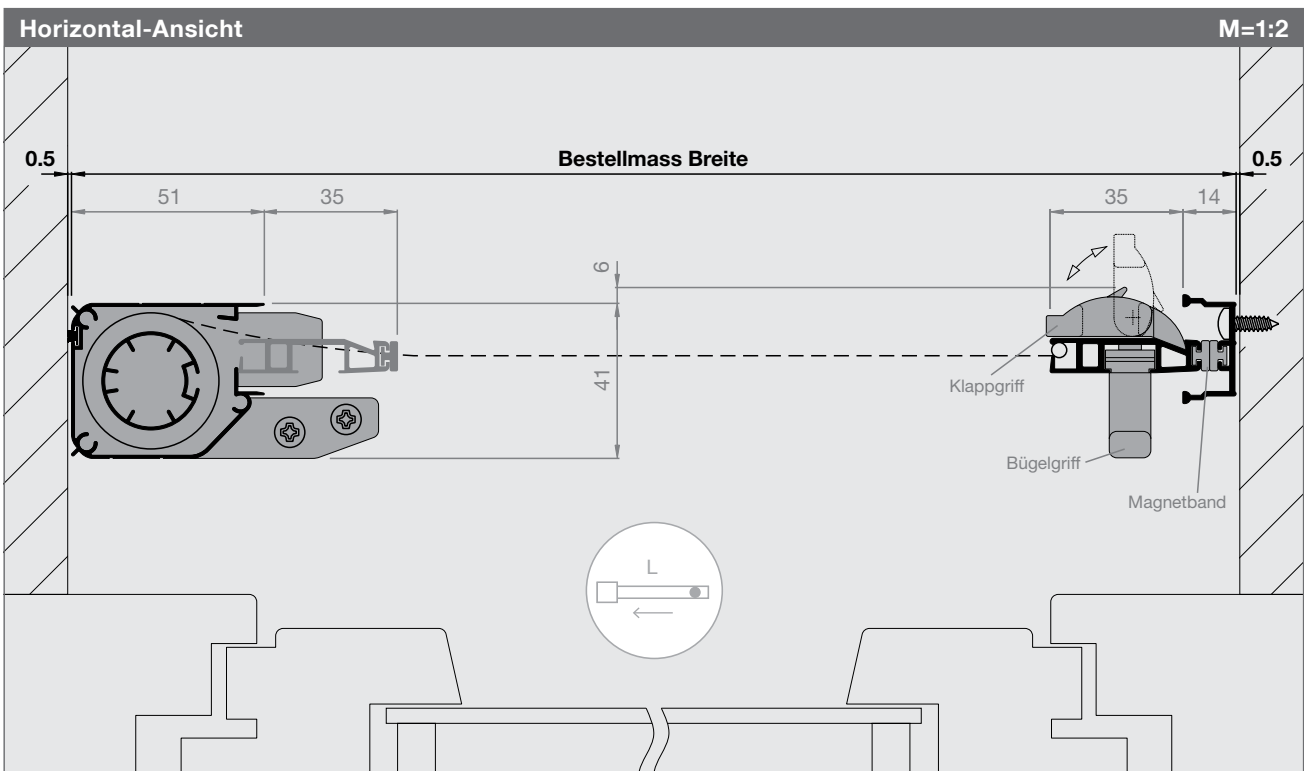

Türrollo Uno

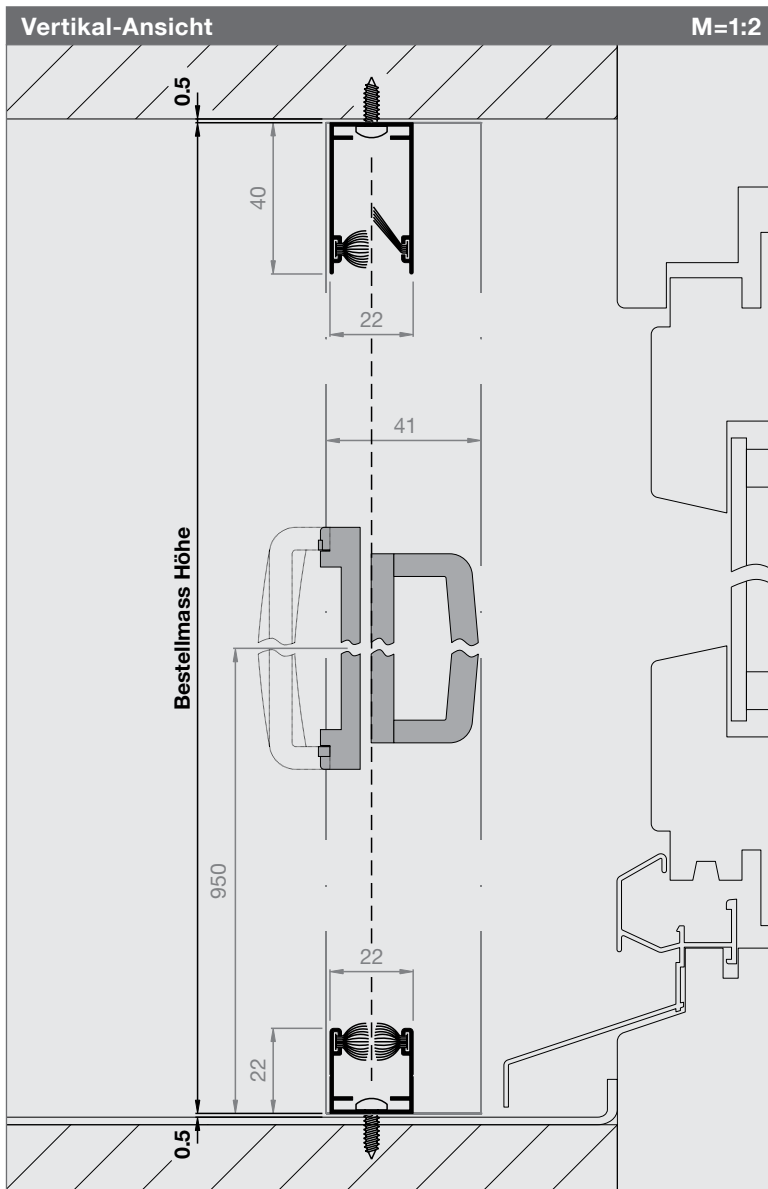

Artikel-Nr.

Preise

4151TR5

S. 103

Bestellmasse

Bestellmass Breite
Mauerlichtmass - 5 mm

Bestellmass Höhe
Mauerlichtmass - 1 mm

Öffnungsrichtung
Innenansicht öffnen nach:



Informationen

Größen in mm
Breite 500 - 1600
Höhe 2500

Optimale Funktion bis max. Breite 1300mm
Alternativen: Türrollo Duo, Plissee, Schiebetür

Clips (Standard)
Einfachste Montage

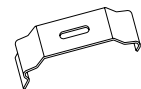

Federbremse (Standard)
Sorgt für ein sanftes und geräuschloses
Aufrollen des Insektennetzes.

Windschutzbürsten oben (Standard)
Halten das Gewebe auch bei windigem
Wetter in den Führungsschienen fest.

Montage
Bodenprofil immer waagrecht montieren.
Gefälle mit Schrägprofil ausgleichen (S. 170)

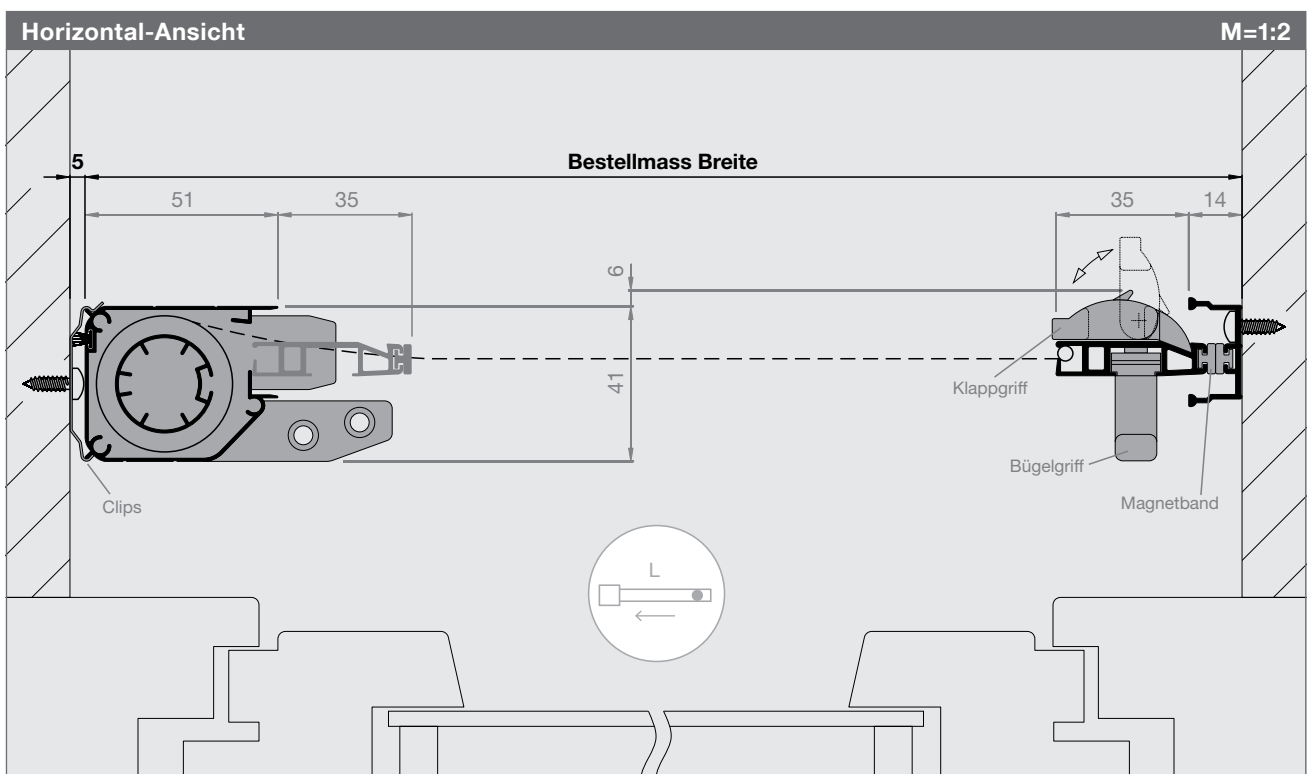

Türrollo Uno

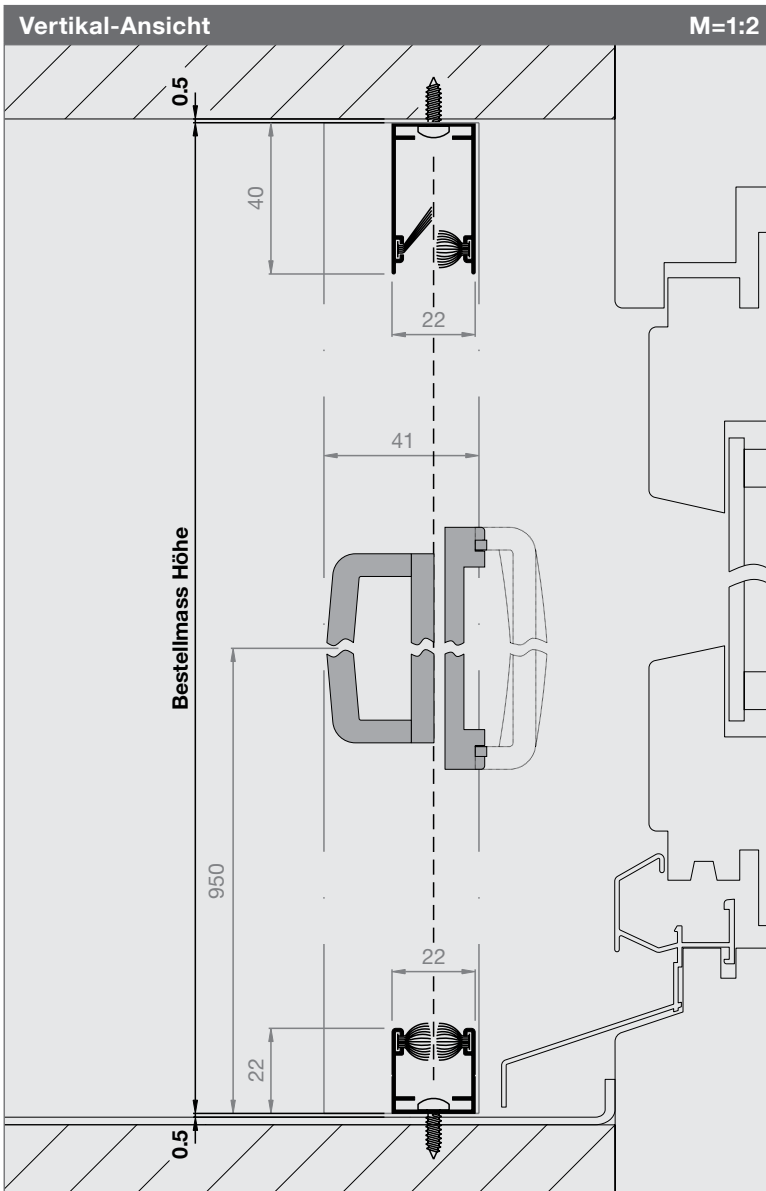

Artikel-Nr.	Preis
4151TR2	S. 103

Bestellmasse

Bestellmass Breite
Mauerlichtmass - 1 mm

Bestellmass Höhe
Mauerlichtmass - 1 mm

Öffnungsrichtung
Innenansicht öffnen nach:

L R

Informationen

Größen in mm
Breite 500 - 1600
Höhe 2500

Optimale Funktion bis max. Breite 1300mm
Alternativen: Türrollo Duo, Plissee, Schiebetür

Federbremse (Standard)
Sorgt für ein sanftes und geräuschloses Aufrollen des Insektennetzes.

Windschutzbürsten oben (Standard)
Halten das Gewebe auch bei windigem Wetter in den Führungsschienen fest.

Montage
Bodenprofil immer waagrecht montieren.
Gefälle mit Schrägprofil ausgleichen (S. 170)

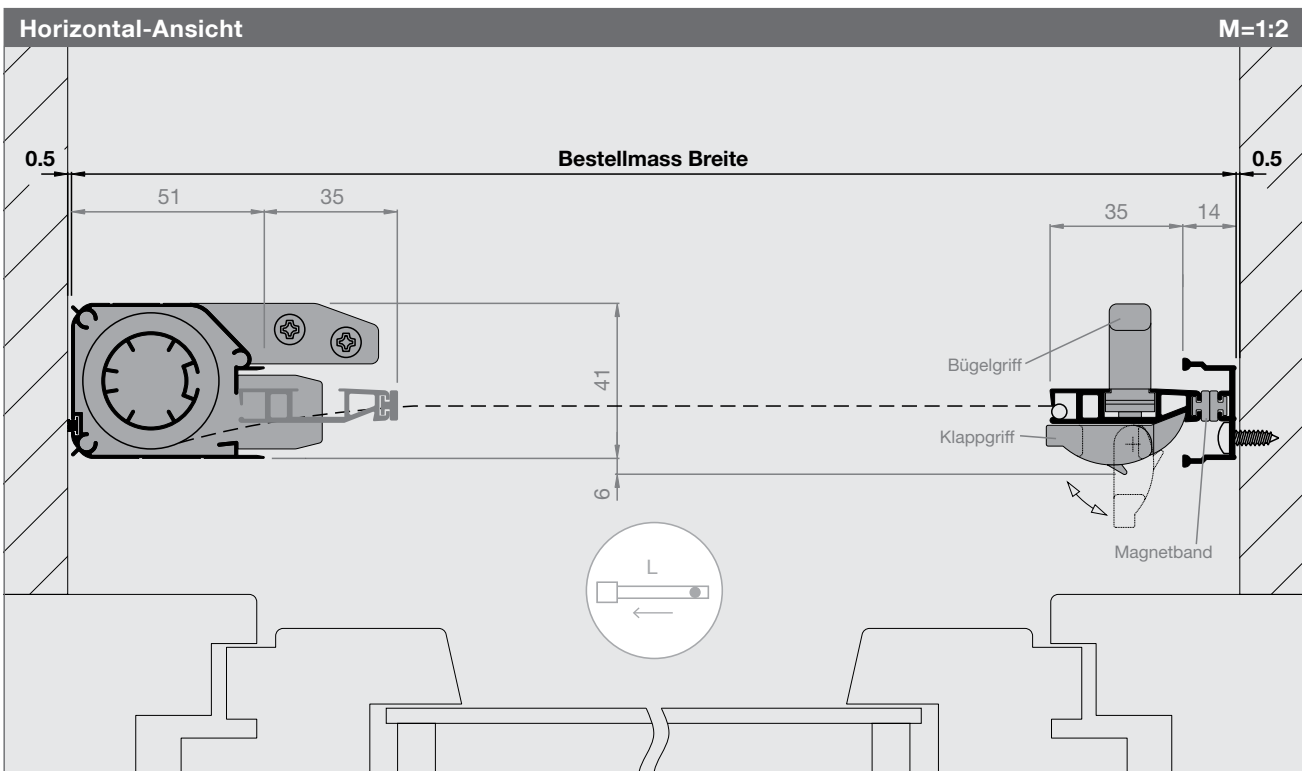

Türrollo Uno

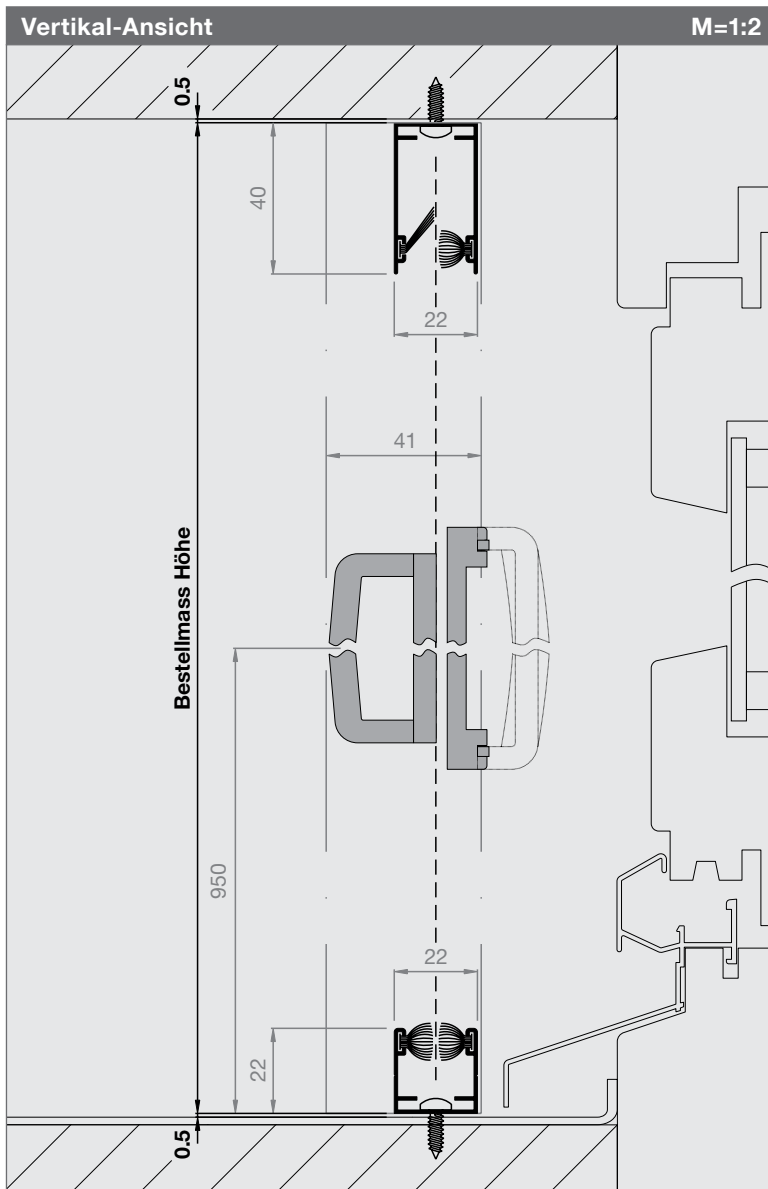

Artikel-Nr.	Preise
4151TR6	S. 103

Bestellmasse

Bestellmass Breite
Mauerlichtmass - 5 mm

Bestellmass Höhe
Mauerlichtmass - 1 mm

Öffnungsrichtung
Innenansicht öffnen nach:

Informationen

Größen in mm
Breite 500 - 1600
Höhe 2500

Optimale Funktion bis max. Breite 1300mm
Alternativen: Türrollo Duo, Plissee, Schiebetür

Clips (Standard)
Einfachste Montage

Federbremse (Standard)
Sorgt für ein sanftes und geräuschloses Aufrollen des Insektennetzes.

Windschutzbürsten oben (Standard)
Halten das Gewebe auch bei windigem Wetter in den Führungsschienen fest.

Montage
Bodenprofil immer waagrecht montieren.
Gefälle mit Schrägprofil ausgleichen (S. 170)

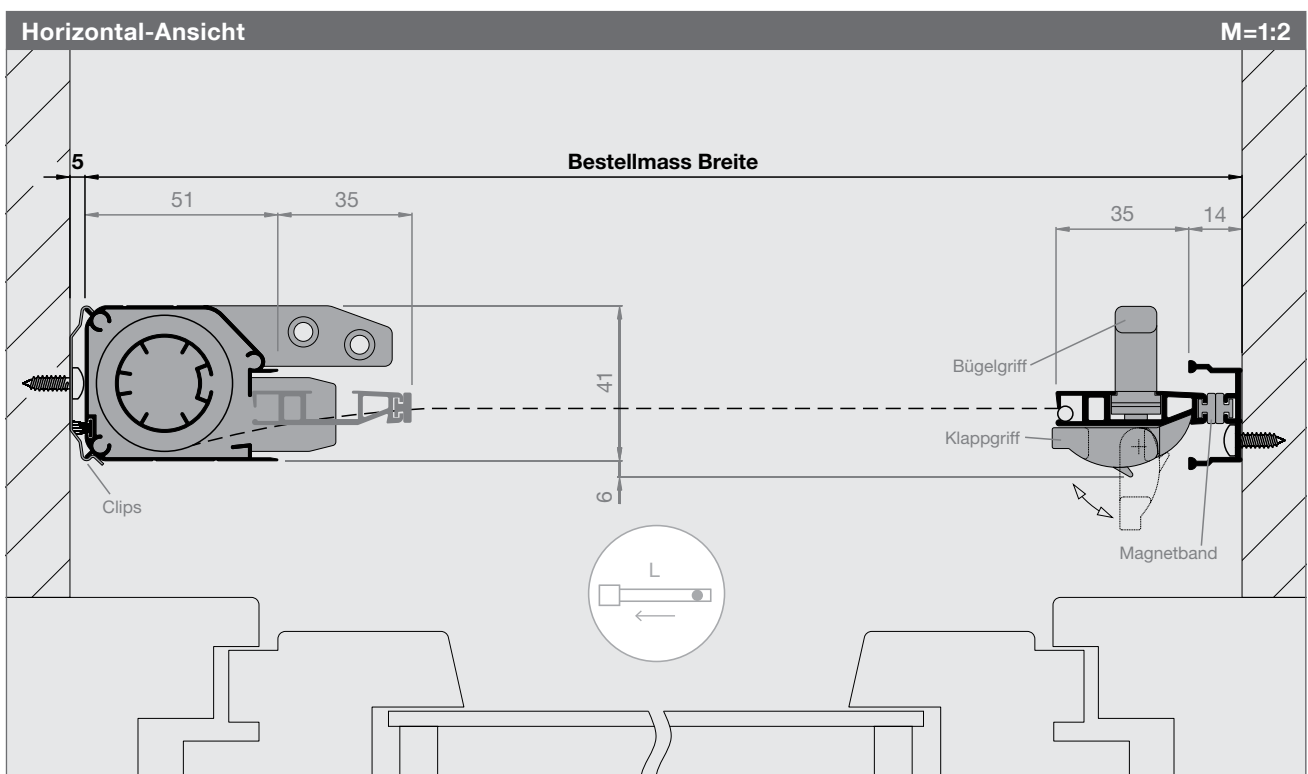

Türrollo Uno

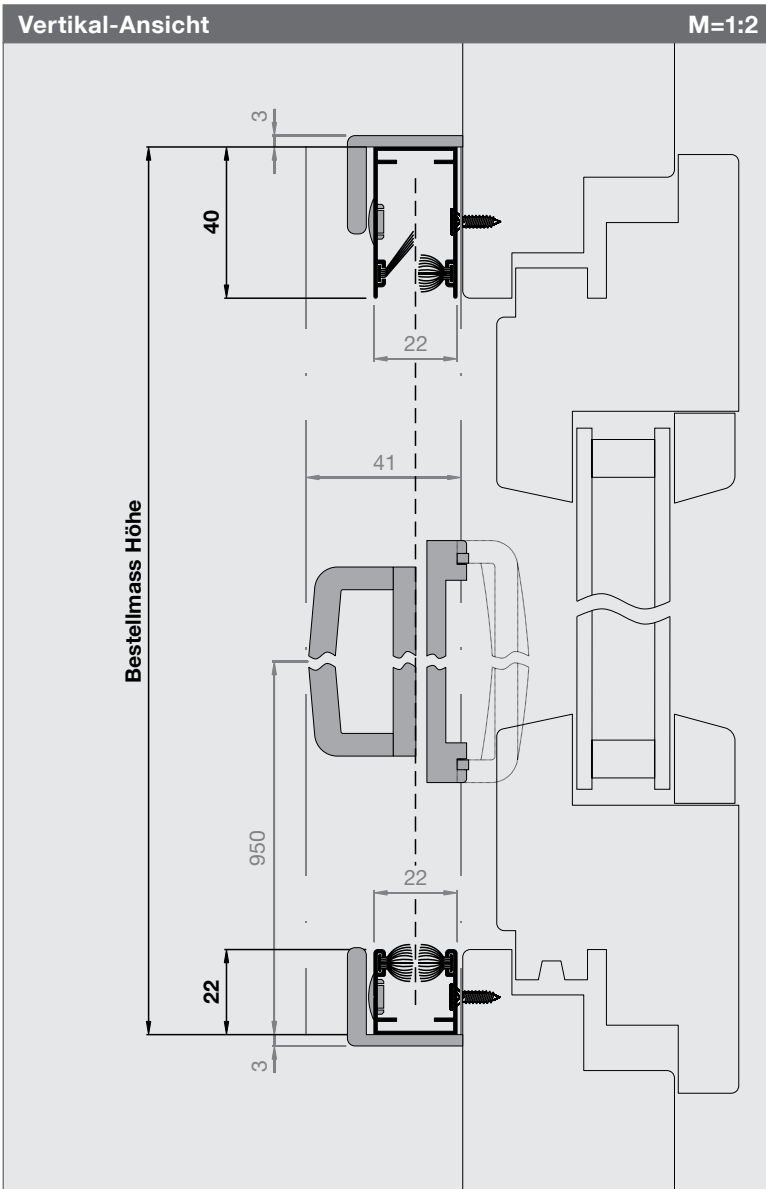

Artikel-Nr.	Preis
4151TR3	S.103

Bestellmasse

Bestellmass Breite
Rahmenlichtmass + 65 mm

Bestellmass Höhe
Rahmenlichtmass + 62 mm

Öffnungsrichtung
Innenansicht öffnen nach:

L oder R

Informationen

Größen in mm
Breite 500 - 1600
Höhe 2500

Optimale Funktion bis max. Breite 1300mm
Alternativen: Türrollo Duo, Plissee, Schiebetür

Frontwinkel (Standard)

Federbremse (Standard)
Sorgt für ein sanftes und geräuschloses Aufrollen des Insektennetzes.

Windschutzbürsten oben (Standard)
Halten das Gewebe auch bei windigem Wetter in den Führungsschienen fest.

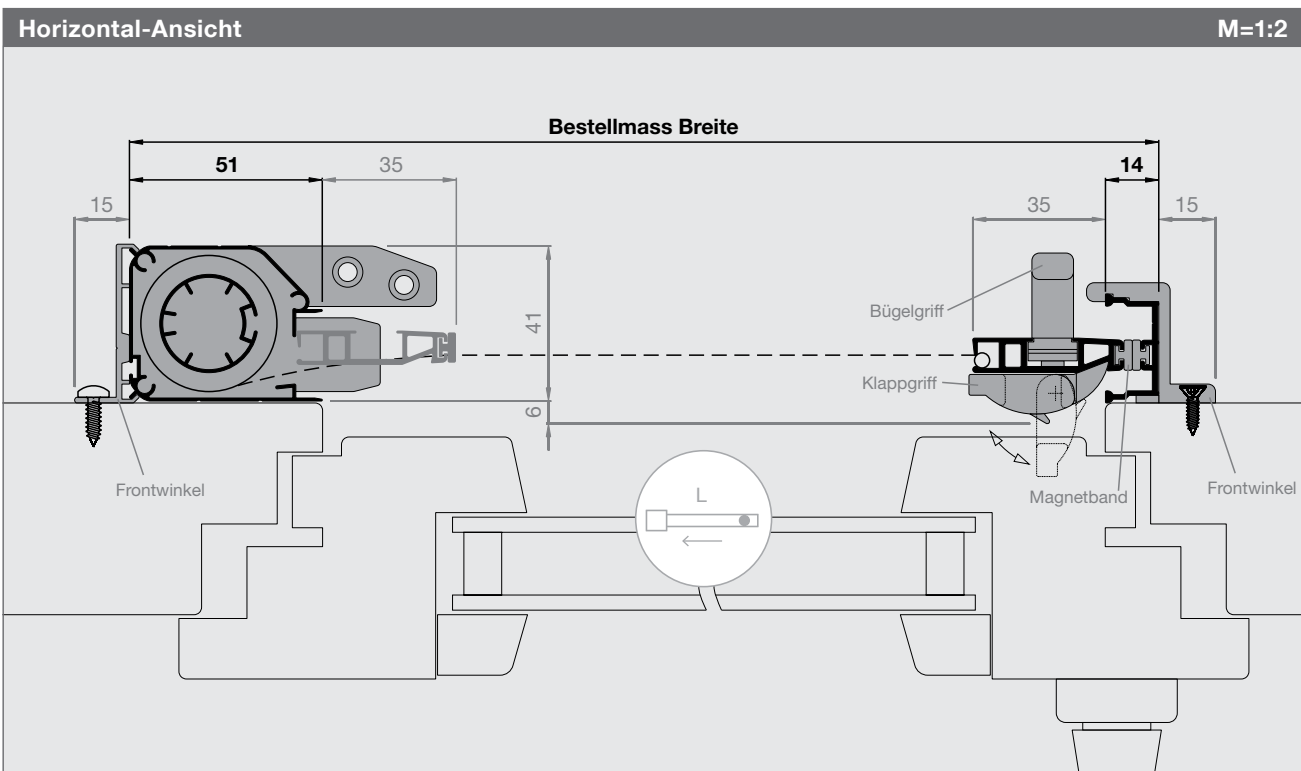

Preisliste Türrollos Uno

Preise sind fertige Konstruktionspreise exkl. MwSt. Bei Zwischenmassen gilt die nächstgrössere Abmessung. Fahrtkosten und Montage werden separat berechnet. Montagezeit ca. 1 - 2 Std.

Türrollos Uno												Art.Nr. 4151TR1-TR2, 4151TR5-TR6		
Höhe	Breite												Achtung: diese Grössen empfehlen wir nur bei wetter- und windgeschützten Einbausituationen.	
	500	600	700	800	900	1000	1100	1200	1300	1400	1500	1600		
2200	509	519	530	541	551	562	572	583	594	604	615	625		
2500	530	541	551	562	572	583	594	604	615	625	636	647		

Ab einer Höhe von 2200 mm empfehlen wir eine Griffleistenverstärkung (siehe Optionen unten)

Türrollos Uno												Art.Nr. 4151TR3		
Höhe	Breite												Achtung: diese Grössen empfehlen wir nur bei wetter- und windgeschützten Einbausituationen.	
	500	600	700	800	900	1000	1100	1200	1300	1400	1500	1600		
2200	530	541	551	562	572	583	594	604	615	625	636	647		
2500	551	562	572	583	594	604	615	625	636	647	657	668		

Spezialgewebe				SG
Art.Nr.	Gewebeart, Farbe	max. Rollo-Breite	Aufpreis / m (Rollo-Höhe)	Aufpreis / Stk.
SG55	Fiberglasgewebe Standard, schwarz			+17.-
SG63	BetterView Fiberglas, schwarz	1600 mm	+80.-	
SG67	BetterView Fiberglas, grau	1600 mm	+80.-	
SG60	AntiPoll Genius SG10, schwarz	1200 mm	+120.-	

Preisberechnung: Aufpreis Spezialgewebe ist dem Produktpreis (B x H) zu addieren. Gewebespezifikation S. 178
 SG60: Bei diesem Gewebetyp ist die Wirkung der Windschutzbürsten eingeschränkt.

Gewebe ersetzen				EG
Art.Nr.	Gewebeart, Farbe	max. Rollo-Breite	Aufpreis / m (Rollo-Höhe)	
EG50	Fiberglas auf Welle, grau	1600 mm	70.-	
EG55	Fiberglas auf Welle, schwarz	1600 mm	70.-	
EG63	BetterView Fiberglas auf Welle, schwarz	1600 mm	100.-	
EG67	BetterView Fiberglas auf Welle, grau	1600 mm	100.-	
EG60	AntiPoll Genius SG10 auf Welle, schwarz	1200 mm	140.-	

Die Preise beinhalten Produkt-Reinigung, Material, Arbeit und Entsorgung.

Sonderlackierung						SL	
Aufpreis Pulverbeschichten Rollos in RAL, NCS, IGP (m = Profil-Laufmeter)			bis 6 m	bis 20 m	bis 50 m	bis 100 m	>100 m
SL0	Aufpreis Pulverbeschichten bis 6 m pro Sonderfarbe (Grundpauschale)		+176.-				
SL3	Aufpreis Pulverbeschichten ab 6 m pro Sonderfarbe (Aufpreis / m)			+29.-	+27.-	+25.-	a.A.

Die Grundpauschale entfällt bei mehr als 6 m Profil-Laufmetern pro Sonderfarbe.
 Diese Aufpreise gelten nur für Lagerfarben. Für alle anderen Farben fallen höhere Kosten an. Weitere Auskünfte auf Anfrage.

Optionen		
Art.Nr.	Bezeichnung	Preis
4151zu09	Griffleistenverstärkung	25.- / m
4151zu20	Bürstenöffner	7.- / Stk.

Notizen

Türrollos Duo

Das Rollfix Türrollo Duo ist unsere Lösung für breite Türen. Es besteht aus einem Geh- und einem Stehteil und wird für Breiten von bis zu 2,6 Metern empfohlen.



Varianten DR1 und DR2

Für die Montage in Holz-, Isolations- und Mauerlaibungen. Befestigung durch Kastenabschlussdeckel O und U. (Vorsicht: Schräge Wetterbänke müssen ausgeglichen werden.)

Variante DR3

Für die Frontalmontage direkt auf den Türrahmen. (Vorsicht: Platzbedarf für Klappgriff und Frontmontage-Teile beachten.)

Varianten DR5 und DR6

Für die Montage in Holz-, Isolations- und Mauerlaibungen. Kastenbefestigung mit Clips. (Vorsicht: Schräge Wetterbänke müssen ausgeglichen werden.)

Optimale Breite und Alternativen

Für eine optimale Funktion empfehlen wir eine Breite bis max. 2600mm. Bei breiteren Durchgängen bitte auf ein Doppel-Plissee oder ein Schiebetür-System ausweichen.

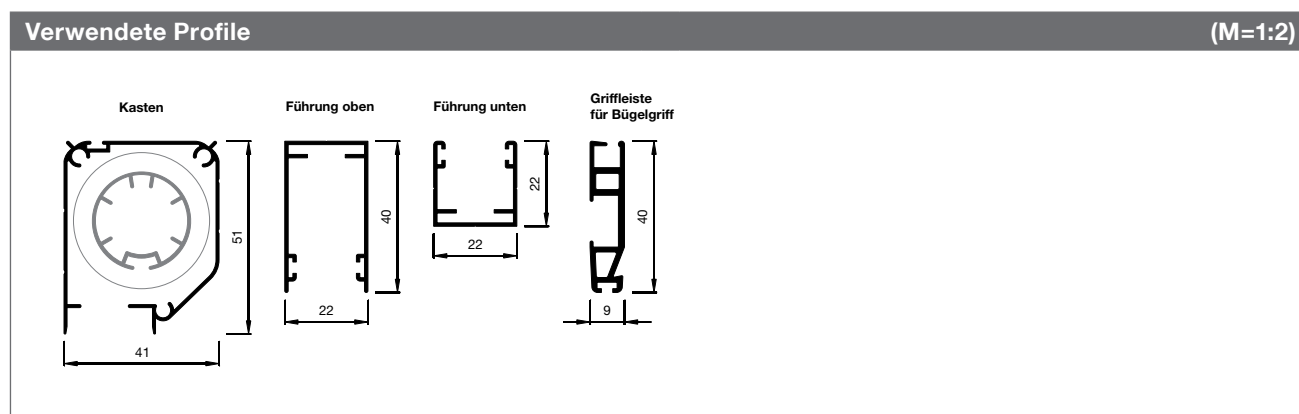

Türrollo Duo

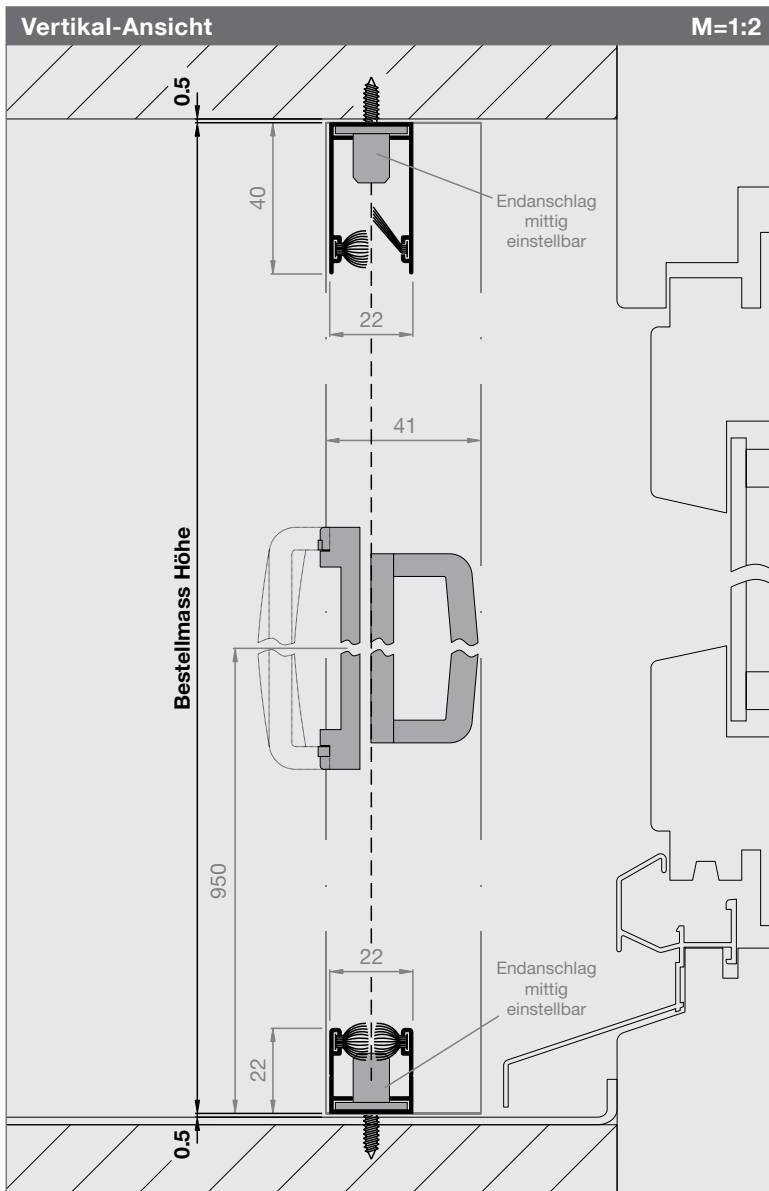

Artikel-Nr.	Preis
4151DR1	S.111

Bestellmasse

Bestellmass Breite
Mauerlichtmass - 1 mm

Bestellmass Höhe
Mauerlichtmass - 1 mm

Öffnungsrichtung
Innenansicht öffnen nach:

Informationen

Größen in mm
Breite 1000 - 3200
Höhe 2500

Optimale Funktion bis max. Breite 2600 mm
Alternativen: Doppel-Plissee, Schiebetür

Federbremse (Standard)
Sorgt für ein sanftes und geräuschloses Aufrollen des Insektennetzes.

Windschutzbürsten oben (Standard)

Führungsschienen
Standard: halbiert (einfachere Montage)
Auf Wunsch an einem Stück lieferbar.

Montage
Bodenprofil immer waagrecht montieren.
Gefälle mit Schrägprofil ausgleichen (S. 170)

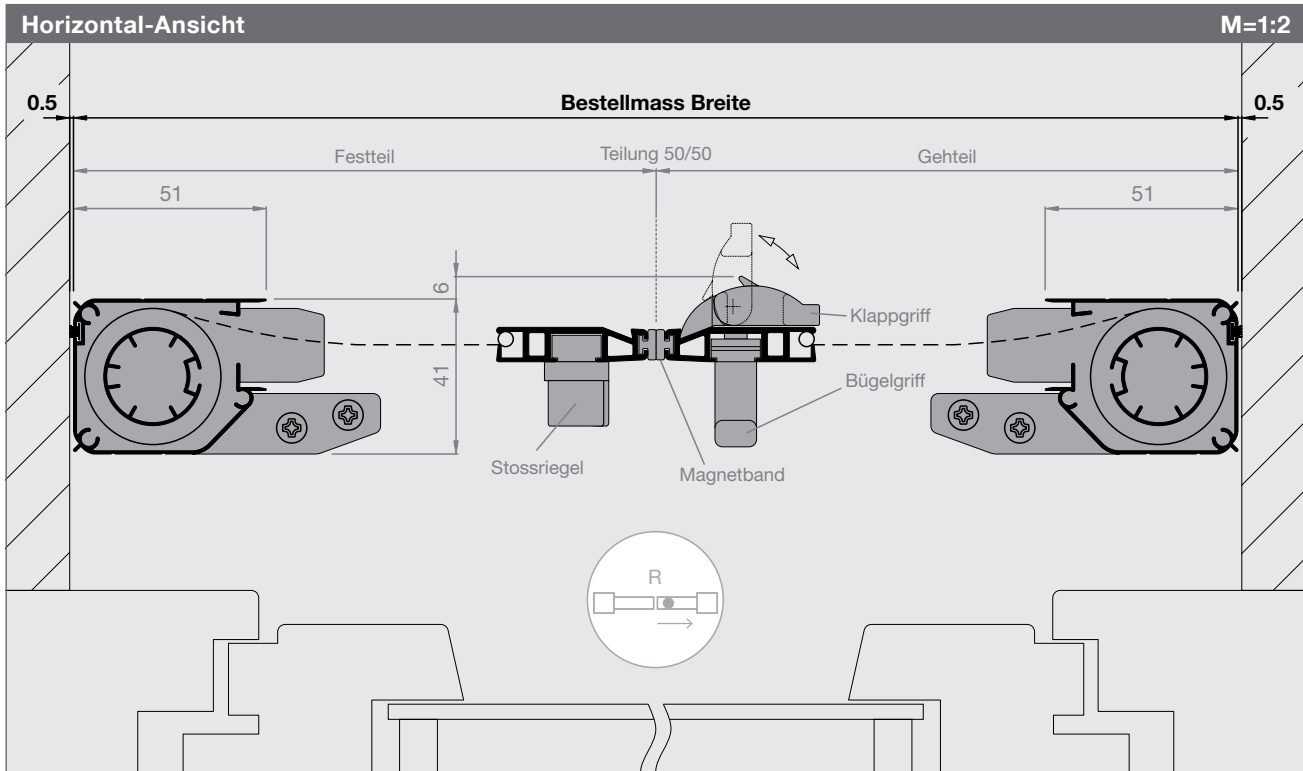

Türrollo Duo

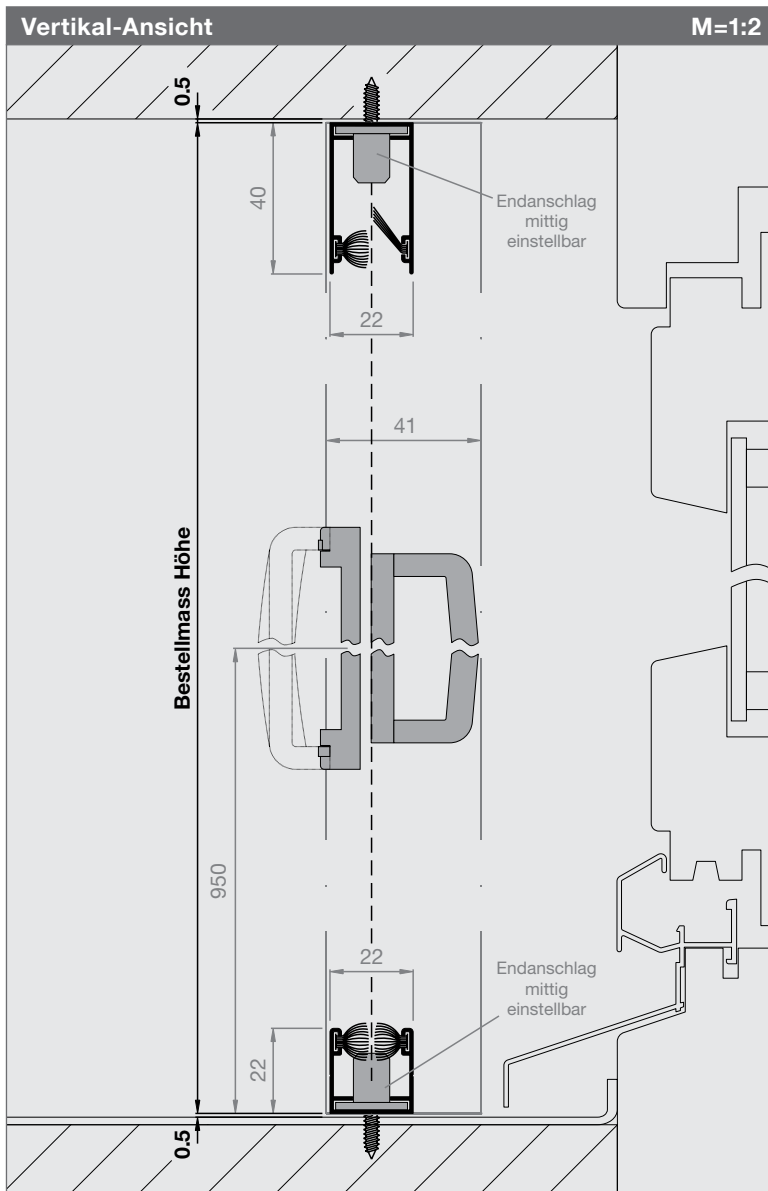

Artikel-Nr.	Preise
4151DR5	S.111

Bestellmasse

Bestellmass Breite
Mauerlichtmass - 10 mm

Bestellmass Höhe
Mauerlichtmass - 1 mm

Öffnungsrichtung
Innenansicht öffnen nach:

Informationen

Größen in mm
Breite 1000 - 3200
Höhe 2500

Optimale Funktion bis max. Breite 2600 mm
Alternativen: Doppel-Plissee, Schiebetür

Federbremse (Standard)
Sorgt für ein sanftes und geräuschloses Aufrollen des Insektennetzes.

Windschutzbürsten oben (Standard)
Halten das Gewebe auch bei windigem Wetter in den Führungsschienen fest.

Führungsschienen
Standard: halbiert (einfachere Montage)
Auf Wunsch an einem Stück lieferbar.

Montage
Bodenprofil immer waagrecht montieren.
Gefälle mit Schrägprofil ausgleichen (S. 170)

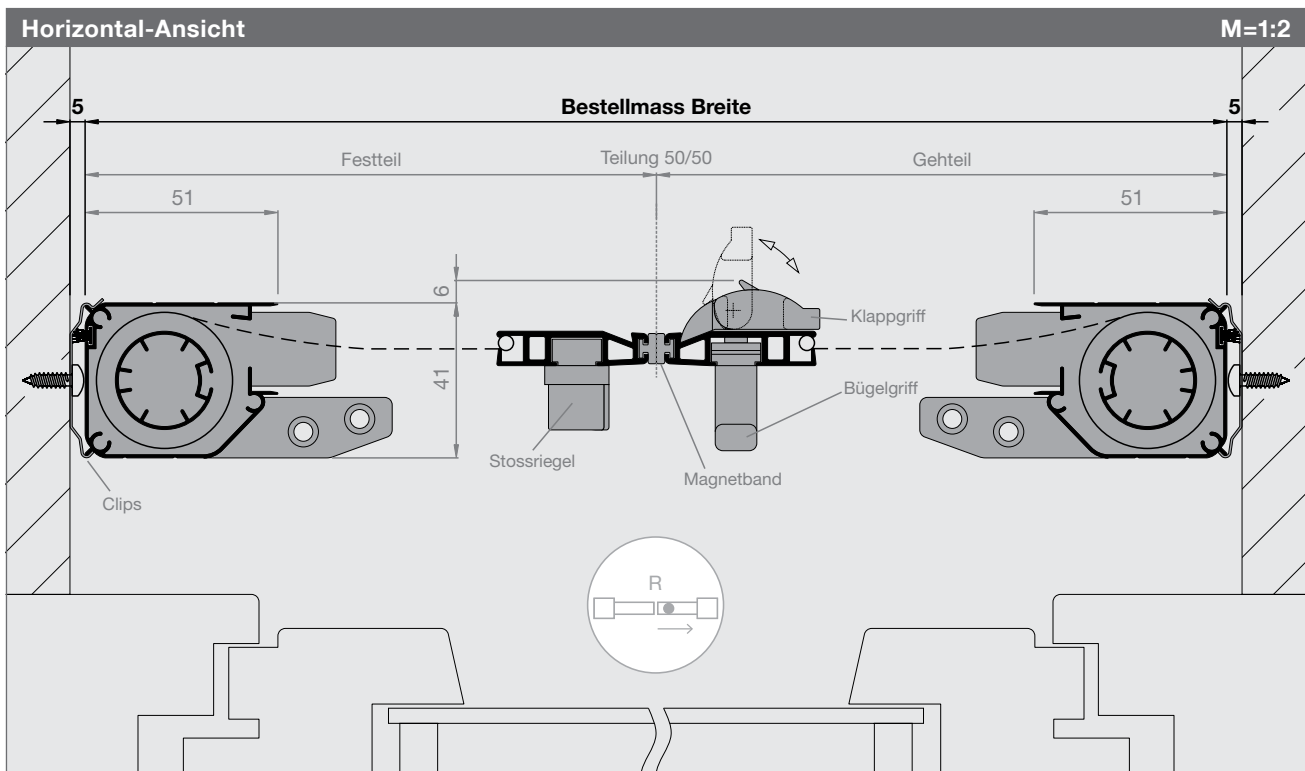

Türrollo Duo

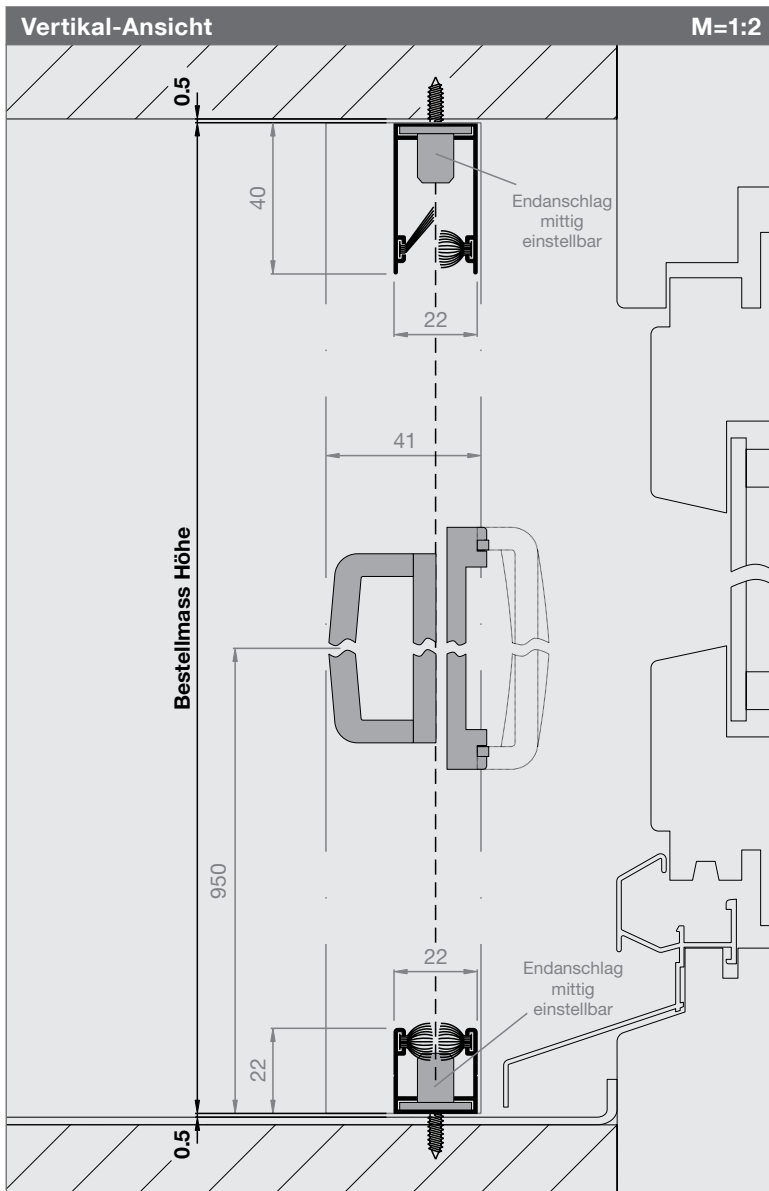

Artikel-Nr.	Preis
4151DR2	S.111

Bestellmasse

Bestellmass Breite
Mauerlichtmass - 1 mm

Bestellmass Höhe
Mauerlichtmass - 1 mm

Öffnungsrichtung
Innenansicht öffnen nach:

Informationen

Größen in mm
Breite 1000 - 3200
Höhe 2500

Optimale Funktion bis max. Breite 2600 mm
Alternativen: Doppel-Plissee, Schiebetür

Federbremse (Standard)
Sorgt für ein sanftes und geräuschloses Aufrollen des Insektennetzes.

Windschutzbürsten oben (Standard)

Führungsschienen
Standard: halbiert (einfachere Montage)
Auf Wunsch an einem Stück lieferbar.

Montage
Bodenprofil immer waagrecht montieren.
Gefälle mit Schrägprofil ausgleichen (S. 170)

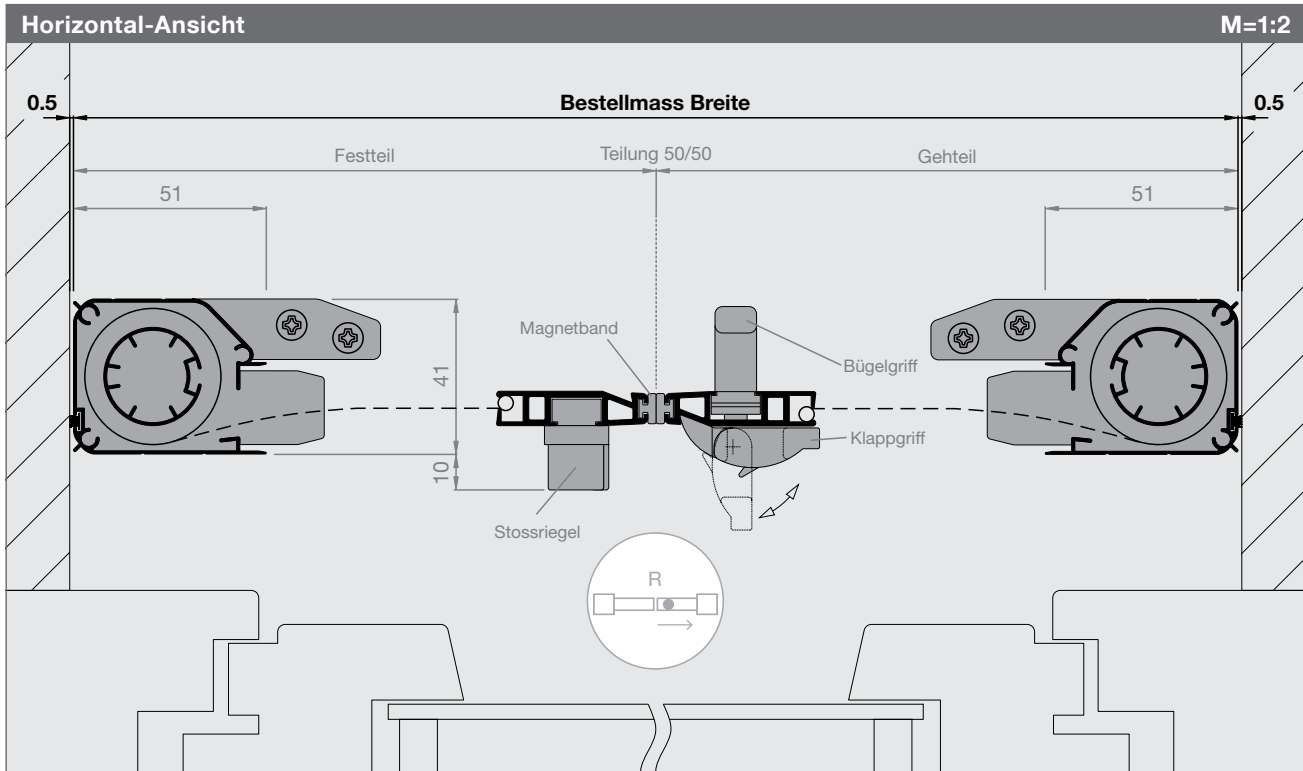

Türrollo Duo

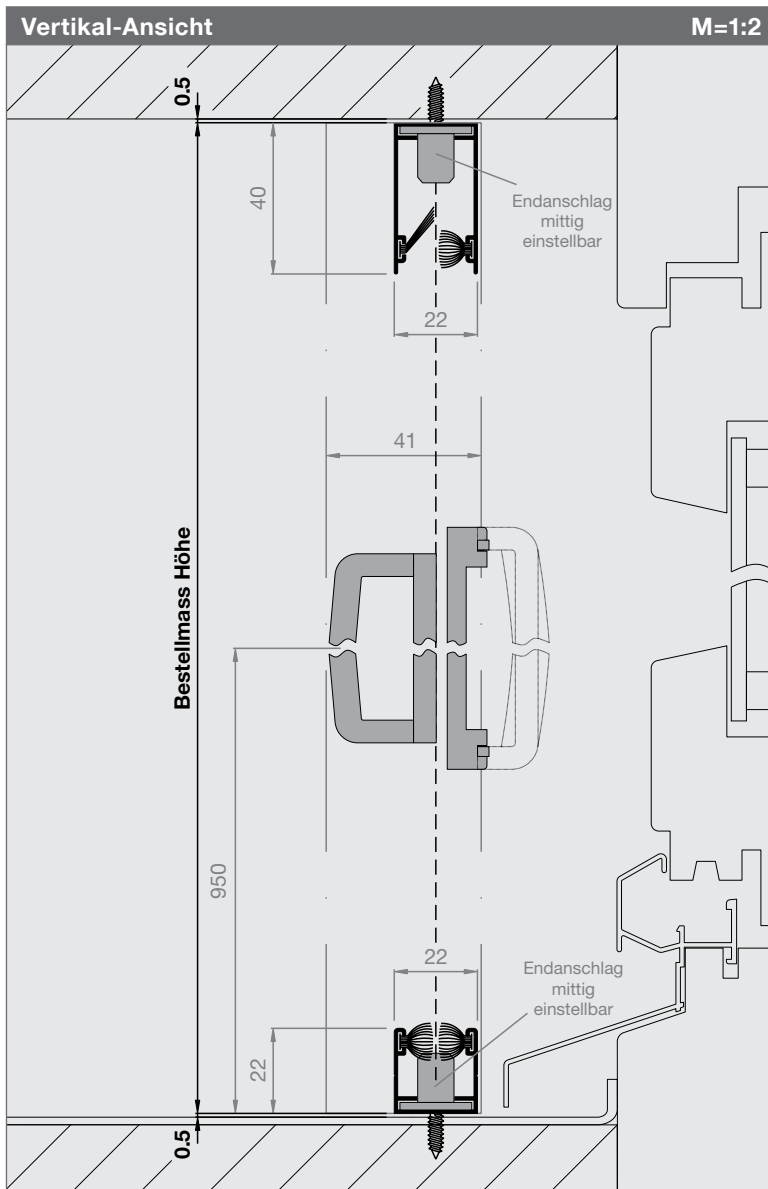

Artikel-Nr.

Preise

4151DR6

S.111

Bestellmasse

Bestellmass Breite
Mauerlichtmass - 10 mm

Bestellmass Höhe
Mauerlichtmass - 1 mm

Öffnungsrichtung
Innenansicht öffnen nach:



Informationen

Größen in mm

Breite 1000 - 3200
Höhe 2500

Optimale Funktion bis max. Breite 2600 mm
Alternativen: Doppel-Plissee, Schiebetür

Federbremse (Standard)
Sorgt für ein sanftes und geräuschloses Aufrollen des Insektennetzes.

Windschutzbürsten oben (Standard)
Halten das Gewebe auch bei windigem Wetter in den Führungsschienen fest.

Führungsschienen
Standard: halbiert (einfachere Montage)
Auf Wunsch an einem Stück lieferbar.

Montage

Bodenprofil immer waagrecht montieren.
Gefälle mit Schrägprofil ausgleichen (S. 170)

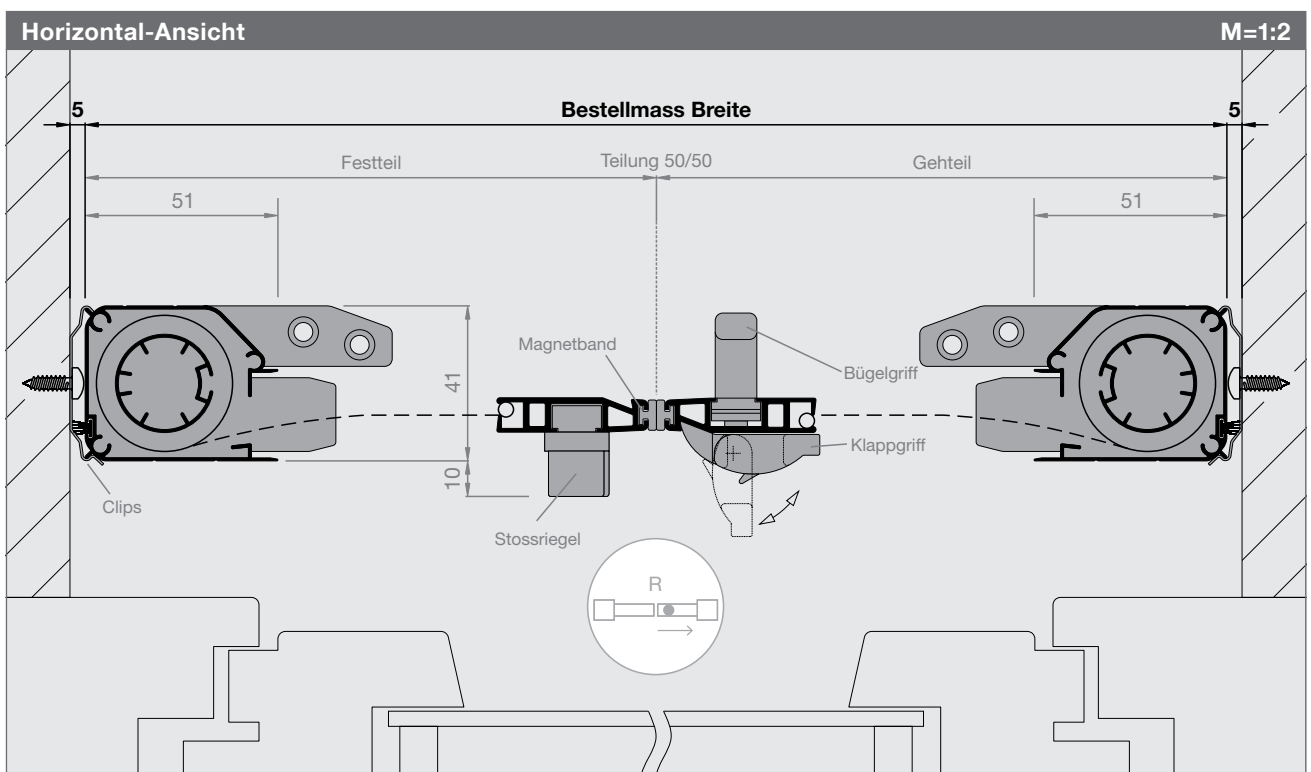

Türrollo Duo

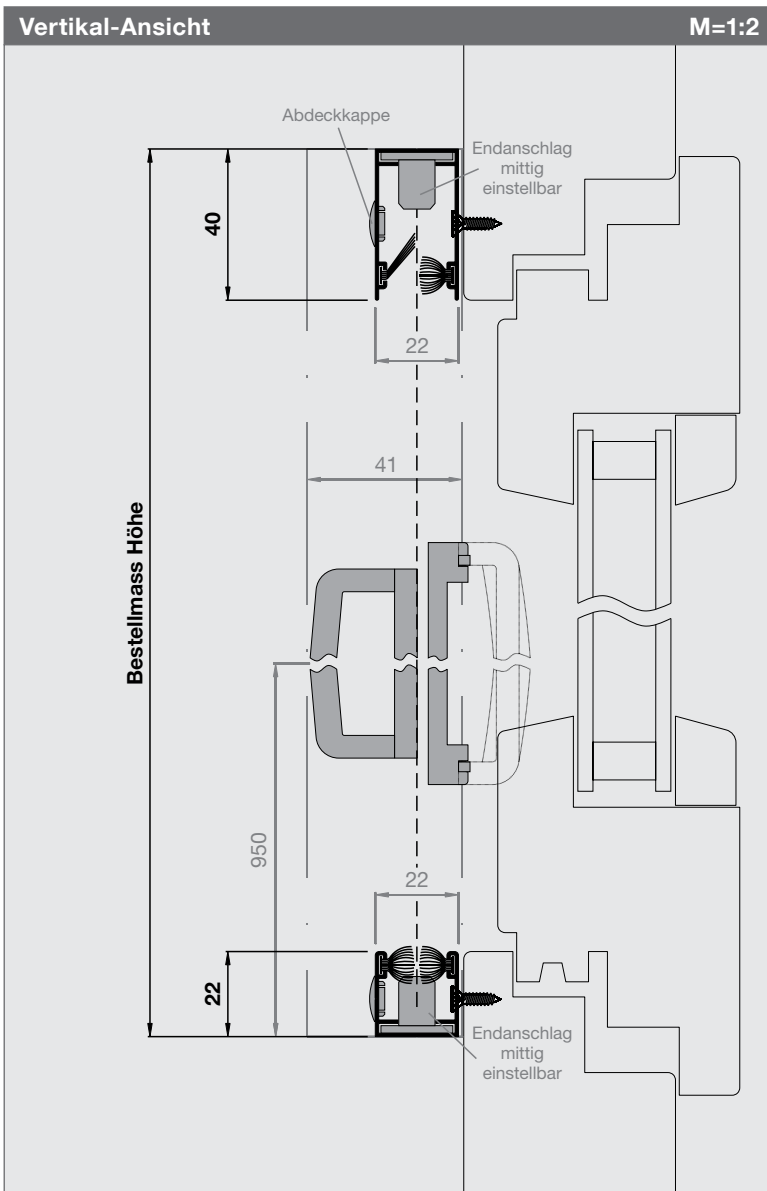

Artikel-Nr.	Preise
4151DR3	S.111

Bestellmasse

Bestellmass Breite
Rahmenlichtmass + 102 mm

Bestellmass Höhe
Rahmenlichtmass + 62 mm

Öffnungsrichtung
Innenansicht öffnen nach:

Informationen

Größen in mm
Breite 1000 - 3200
Höhe 2500

Optimale Funktion bis max. Breite 2600 mm
Alternativen: Doppel-Plissee, Schiebetür

Federbremse (Standard)
Sorgt für ein sanftes und geräuschloses Aufrollen des Insektennetzes.

Windschutzbürsten oben (Standard)
Halten das Gewebe auch bei windigem Wetter in den Führungsschienen fest.

Führungsschienen
Standard: halbiert (einfachere Montage)
Auf Wunsch an einem Stück lieferbar.

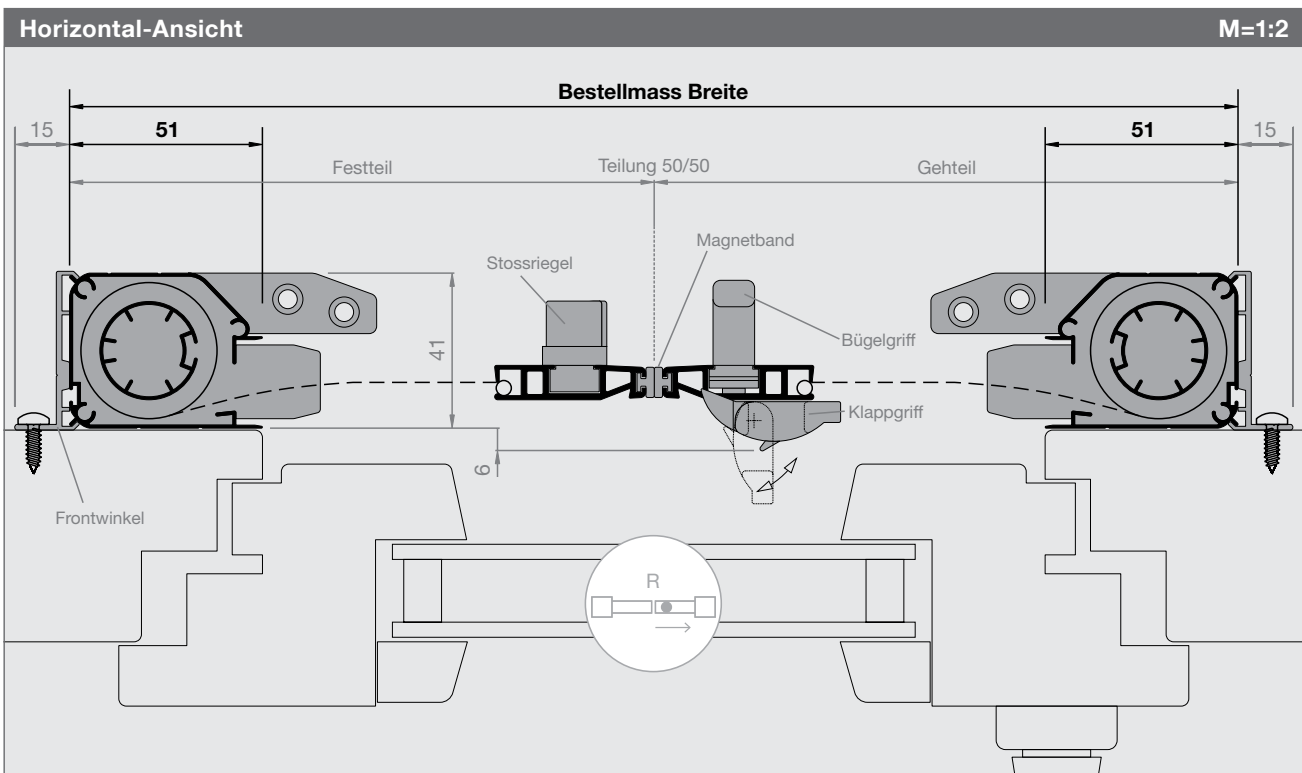

Preisliste Türrollos Duo

Preise sind fertige Konstruktionspreise exkl. MwSt. Bei Zwischenmassen gilt die nächstgrössere Abmessung. Fahrtkosten und Montage werden separat berechnet. Montagezeit ca. 2 - 3 Std.

Türrollos Duo												Art.Nr. 4151DR1-DR2, 4151DR5-DR6		
Höhe	Breite											Achtung: diese Grössen empfehlen wir nur bei wetter- und windgeschützten Einbausituationen.		
	1000	1200	1400	1600	1800	2000	2200	2400	2600	2800	3000		3200	
2200	901	922	943	965	986	1007	1028	1049	1071	1092	1113	1134		
2500	933	954	975	996	1018	1039	1060	1081	1102	1124	1145	1166		

Ab einer Höhe von 2200 empfehlen wir eine Griffleistenverstärkung (siehe Optionen unten)

Türrollos Duo												Art.Nr. 4151DR3		
Höhe	Breite											Achtung: diese Grössen empfehlen wir nur bei wetter- und windgeschützten Einbausituationen.		
	1000	1200	1400	1600	1800	2000	2200	2400	2600	2800	3000		3200	
2200	933	954	975	996	1018	1039	1060	1081	1102	1124	1145	1166		
2500	965	986	1007	1028	1049	1071	1092	1113	1134	1155	1177	1198		

Spezialgewebe				SG
Art.Nr.	Gewebeart, Farbe	max. Rollo-Breite	Aufpreis / m (Rollo-Höhe)	Aufpreis / Stk.
SG55	Fiberglasgewebe Standard, schwarz			+17.-
SG63	BetterView Fiberglas, schwarz	1600mm	+80.-	
SG67	BetterView Fiberglas, grau	1600mm	+80.-	
SG60	AntiPoll Genius SG10, schwarz	1200mm	+120.-	

Preisberechnung: Aufpreis Spezialgewebe ist dem Produktpreis (B x H) zu addieren. Gewebespezifikation S. 178
SG60: Bei diesem Gewebetyp ist die Wirkung der Windschutzbürsten eingeschränkt.

Gewebe ersetzen				EG
Art.Nr.	Gewebeart, Farbe	max. Rollo-Breite	Aufpreis / m (Rollo-Höhe)	
EG50	Fiberglas auf Welle, grau	1600mm	70.-	
EG55	Fiberglas auf Welle, schwarz	1600mm	70.-	
EG63	BetterView Fiberglas auf Welle, schwarz	1600mm	100.-	
EG67	BetterView Fiberglas auf Welle, grau	1600mm	100.-	
EG60	AntiPoll Genius SG10 auf Welle, schwarz	1200mm	140.-	

Die Preise beinhalten Produkt-Reinigung, Material, Arbeit und Entsorgung.

Sonderlackierung						SL	
Aufpreis Pulverbeschichten Rollos in RAL, NCS, IGP (m = Profil-Laufmeter)			bis 6m	bis 20m	bis 50m	bis 100m	>100m
SL0	Aufpreis Pulverbeschichten bis 6m pro Sonderfarbe (Grundpauschale)		+176.-				
SL3	Aufpreis Pulverbeschichten ab 6m pro Sonderfarbe (Aufpreis / m)			+29.-	+27.-	+25.-	a.A.

Die Grundpauschale entfällt bei mehr als 6m Profil-Laufmetern pro Sonderfarbe.
Diese Aufpreise gelten nur für Lagerfarben. Für alle anderen Farben fallen höhere Kosten an. Weitere Auskünfte auf Anfrage.

Optionen		
Art.Nr.	Bezeichnung	Preis
4151zu09	Griffleistenverstärkung	25.- / m
4151zu20	Bürstenöffner	7.- / Stk.

Notizen

Drehtür Slim

Der filigrane Insektenschutz für super schmale Einbausituationen. Die Rollfix Drehtür Slim überzeugt durch schlichtes Design. Dank den schmalen, modular aufgebauten Profilen kann dieses Modell auch zwischen Balkontür und Storen montiert werden.



Varianten DT1 / DT2 und DT7 / DT8

Einteilige Drehtür für die Montage direkt auf den Fenster- oder Türrahmen. Bei flächenversetzten Fenstern und Türen sind die Varianten DT7/DT8 möglich (Platzbedarf aussen nur 7 mm).

Türschliesser und Trittschutz

Optional können ein Türschliesser (Torsionsstab) sowie ein Trittschutz eingebaut werden. Besonders in Kombination erhöhen die beiden den Komfort erheblich.

Varianten DT3 / DT4 / DT5 / DT6

Ein- und zweiflügelige Türen mit Montagerahmen für die Montage in Holz-, Isolations- und Mauerlaibungen oder für eine Frontmontage.

Haustierklappe

Der Einbau von Katzen- oder Hundeklappen ist möglich. Am besten erfolgt der Einbau auf der Scharnierseite in Kombination mit dem Fiberglasgewebe «extra-stark» (PetScreen).

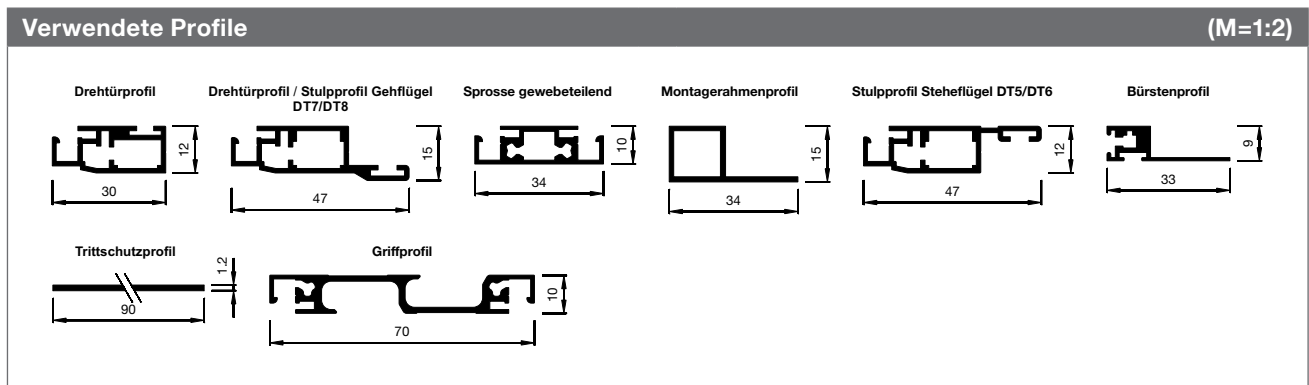

Drehtür Slim

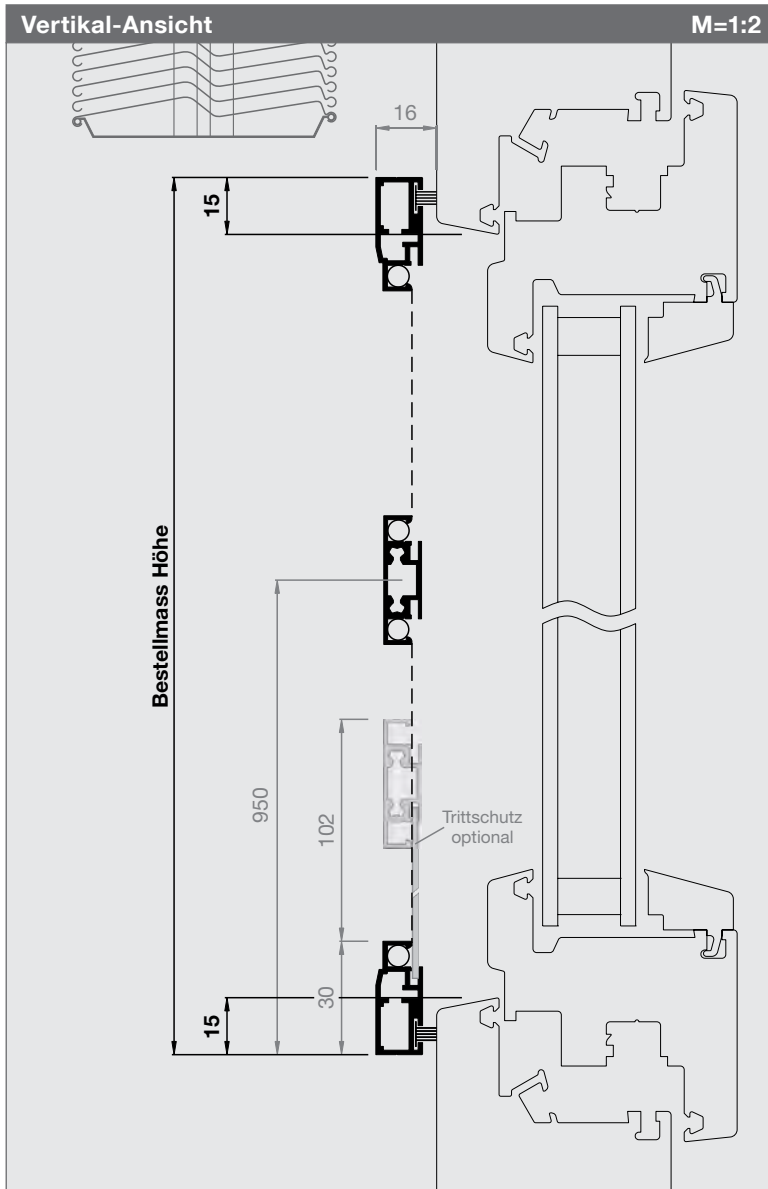

Artikel-Nr.	Preise
1230DT1	S. 122-124

Bestellmasse

Bestellmass Breite
Rahmenlichtmass + 40 mm *

Bestellmass Höhe
Rahmenlichtmass + 30 mm *

* bei starken Rahmenschrägen Zuschlag gegebenfalls angemessen erhöhen

Öffnungsrichtung
Innenansicht öffnen nach:

Informationen

Größen in mm
Breite 500 - 1300
Höhe 2500

Sprosse
ab 1801 mm (Standard)
bis 1800 mm (optional)
generell für alle Durchgänge empfohlen

Trittschutz (optional)

Türschliesser (optional)
schliesst die Tür automatisch →

Griffspresse (optional, 1230zu08, S. 124)
wie bei Variante 1433PT (siehe S. 132)

Haustierklappe (optional)
Größen siehe Preisliste S. 124

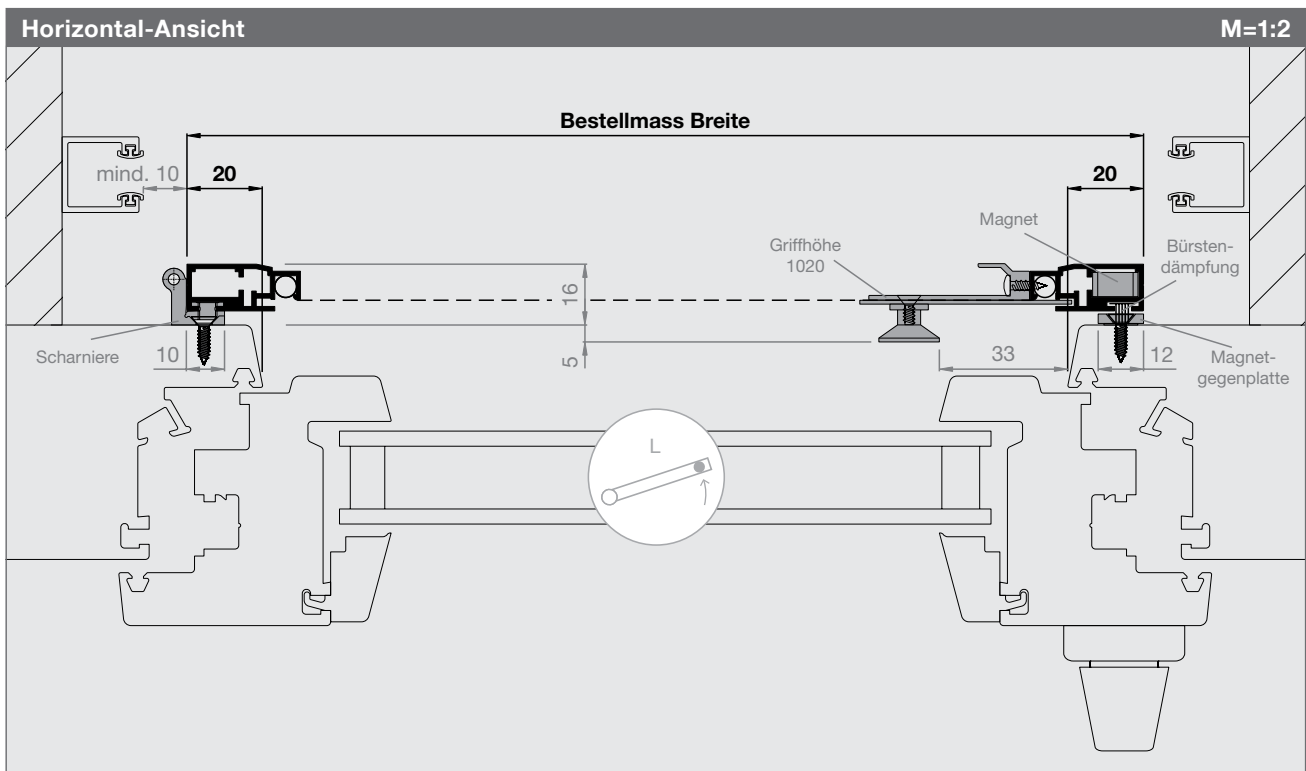

Drehtür Slim

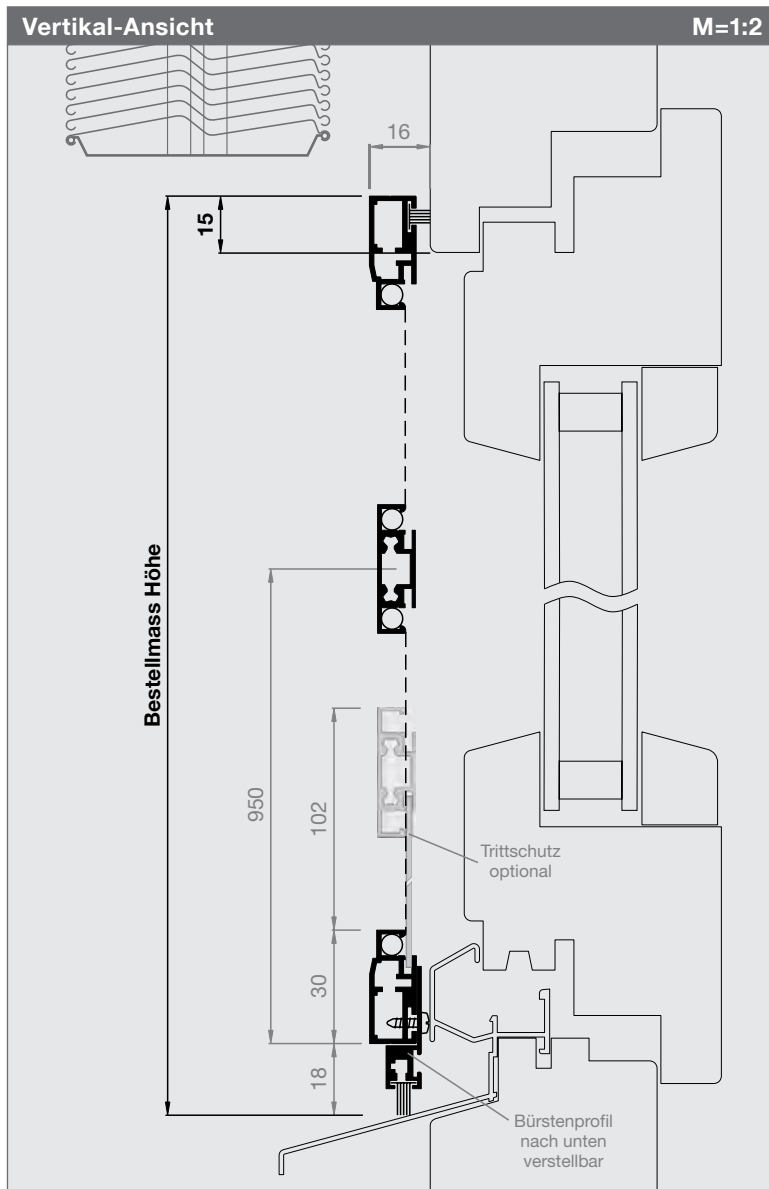

Artikel-Nr.	Preise
1230DT2	S. 122-124

Bestellmasse

Bestellmass Breite
Rahmenlichtmass + 30 mm *

Bestellmass Höhe
OK Rahmenlicht bis Fensterbank + 15 mm *

* bei Einbausituation mit Rahmenschräge
Zuschlag angemessen erhöhen (siehe DT1)

Öffnungsrichtung
Innenansicht öffnen nach:

L oder R

Informationen

Größen in mm
Breite 500 - 1300
Höhe 2500

Sprosse
ab 1801 mm (Standard)
bis 1800 mm (optional)
generell für alle Durchgänge empfohlen

Trittschutz (optional)

Türschliesser (optional)
schliesst die Tür automatisch →

Griffspresse (optional, 1230zu08, S. 124)
wie bei Variante 1433PT (siehe S. 132)

Haustierklappe (optional)
Größen siehe Preisliste S. 124

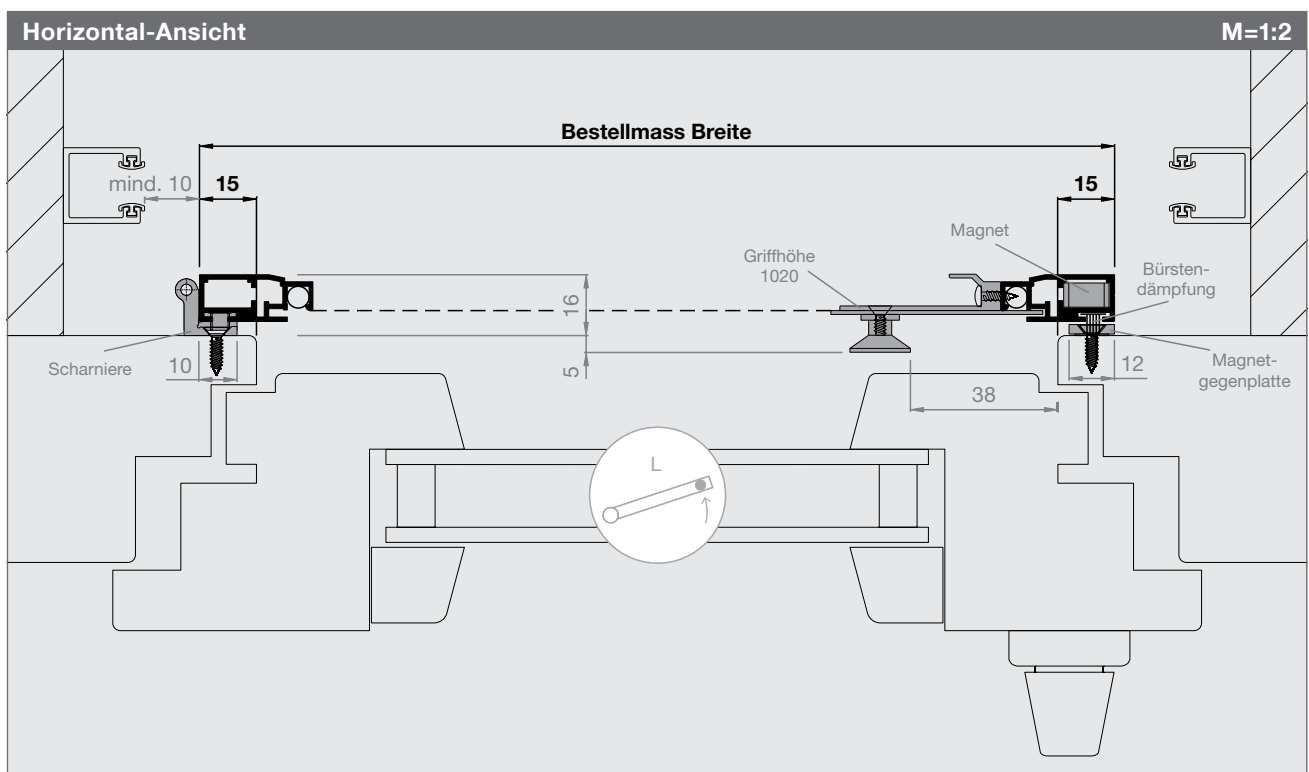

Drehtür Slim

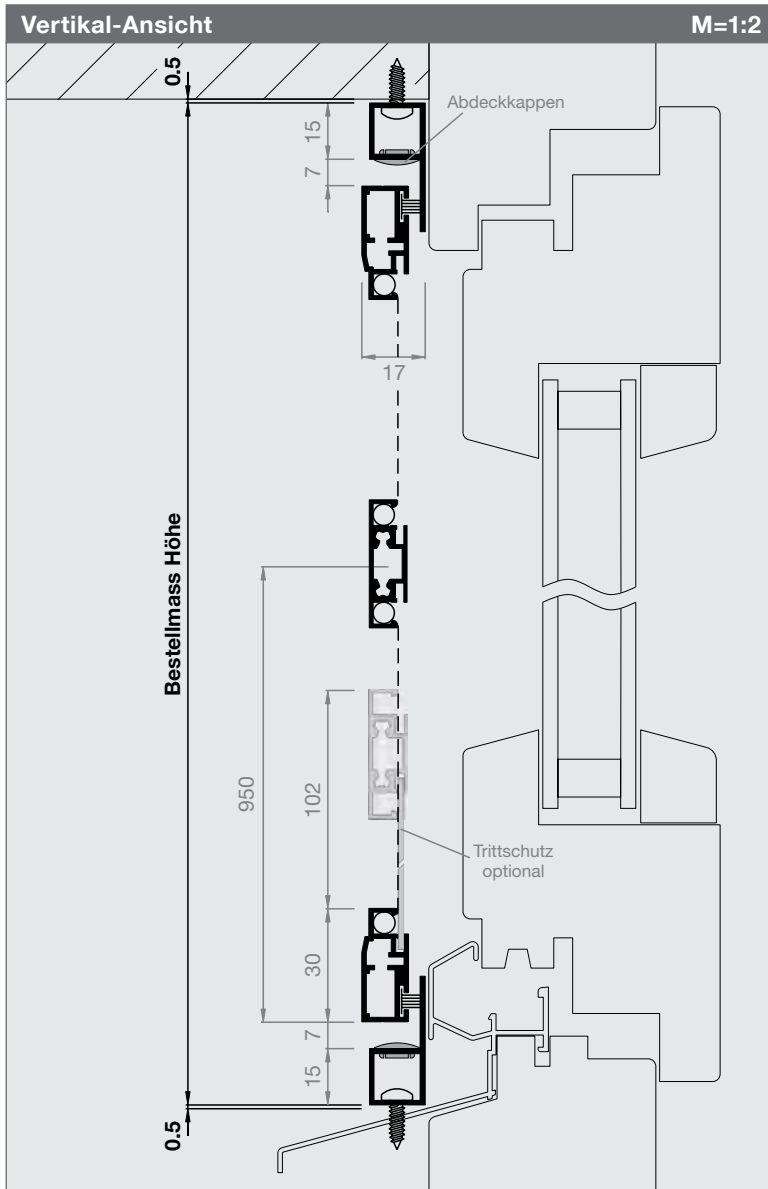

Artikel-Nr.	Preise
1230DT3	S. 122-124

Bestellmasse

Bestellmass Breite
Mauerlichtmass - 1 mm

Bestellmass Höhe
Mauerlichtmass - 1 mm

Öffnungsrichtung
Innenansicht öffnen nach:

Informationen

Größen in mm
Breite 500 - 1300
Höhe 2500

Sprosse
ab 1801 mm (Standard)
bis 1800 mm (optional)
generell für alle Durchgänge empfohlen

Trittschutz (optional)

Türschliesser (optional) →

Griffspresse (optional, 1230zu08, S. 124)
(wie bei Variante 1433PT siehe S. 132)

Haustierklappe (optional)
Größen siehe Preisliste S. 124

Montagevarianten
Laibungs- und Frontmontage möglich

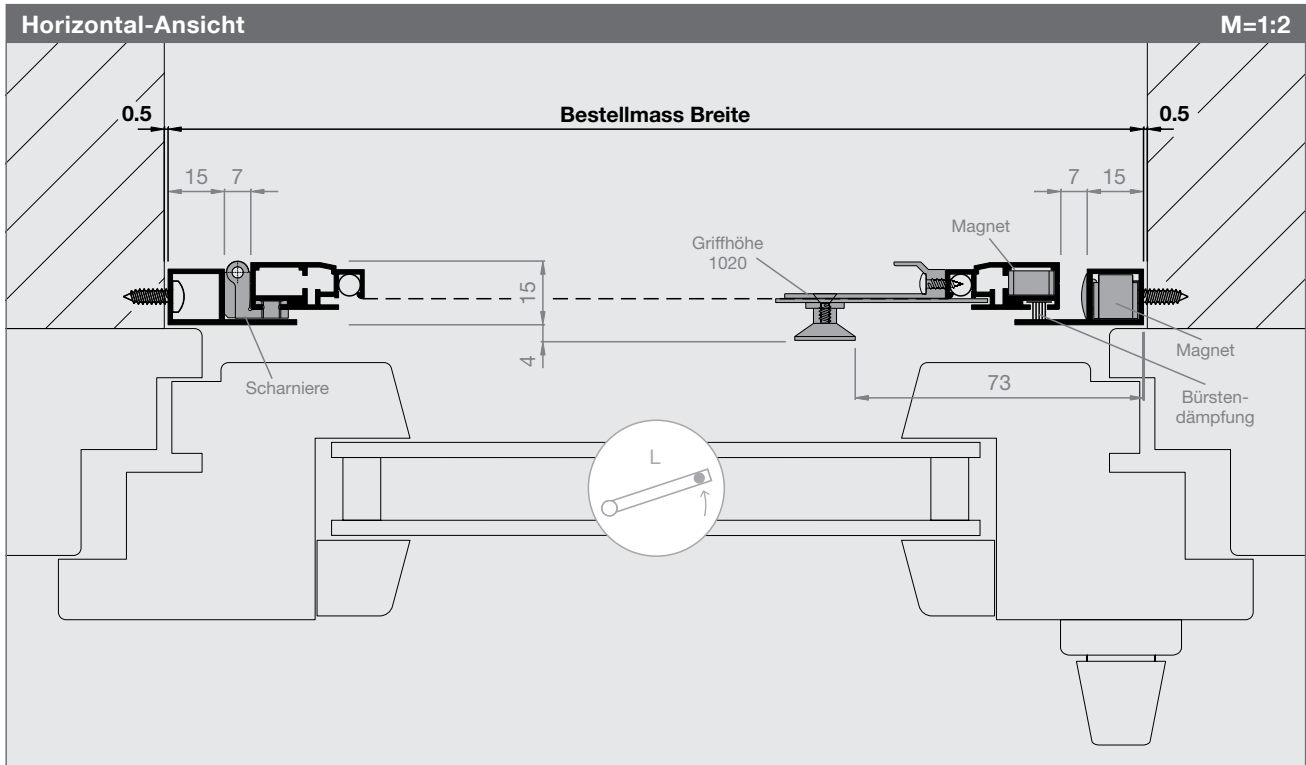

Drehtür Slim

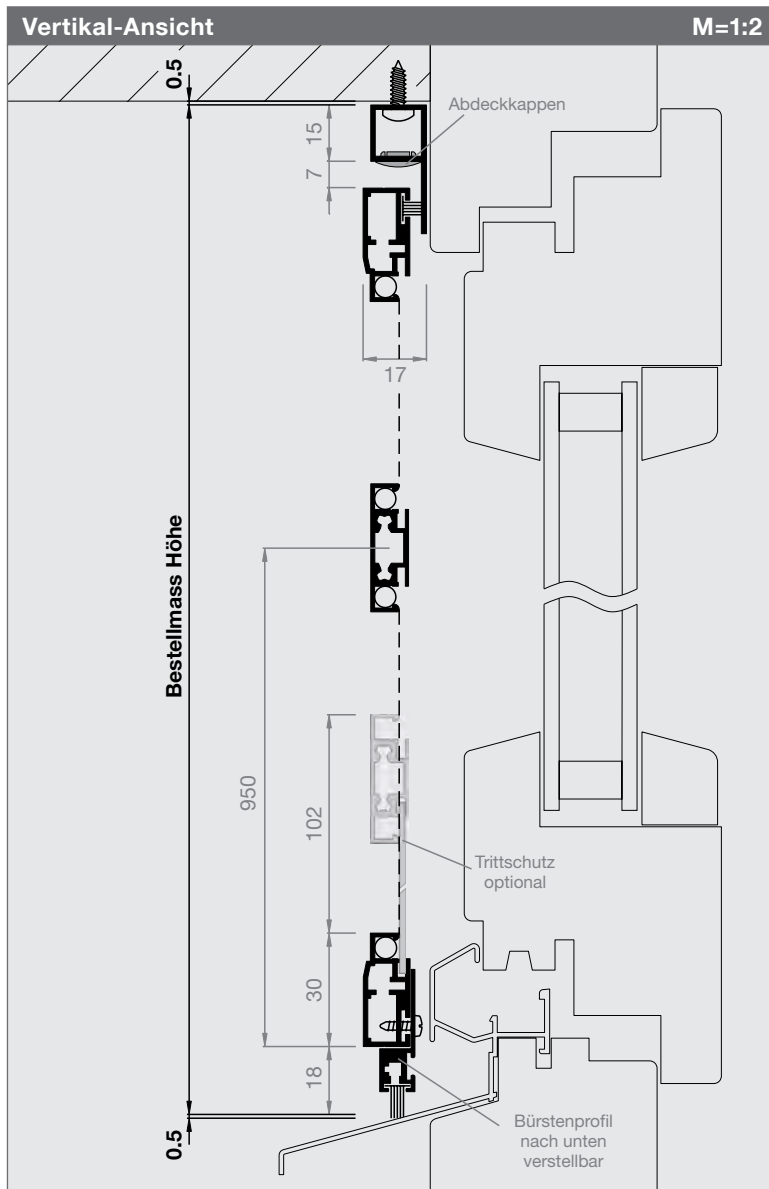

Artikel-Nr.	Preise
1230DT4	S. 122-124

Bestellmasse

Bestellmass Breite
Mauerlichtmass - 1 mm

Bestellmass Höhe
Mauerlichtmass - 1 mm

Öffnungsrichtung
Innenansicht öffnen nach:

Informationen

Größen in mm
Breite 500 - 1300
Höhe 2500

Sprosse
ab 1801 mm (Standard)
bis 1800 mm (optional)
generell für alle Durchgänge empfohlen

Trittschutz (optional)

Türschliesser (optional) →

Griffspresse (optional, 1230zu08, S. 124)
(wie bei Variante 1433PT siehe S. 132)

Haustierklappe (optional)
Größen siehe Preisliste S. 124

Montagevarianten
Laibungs- und Frontmontage möglich

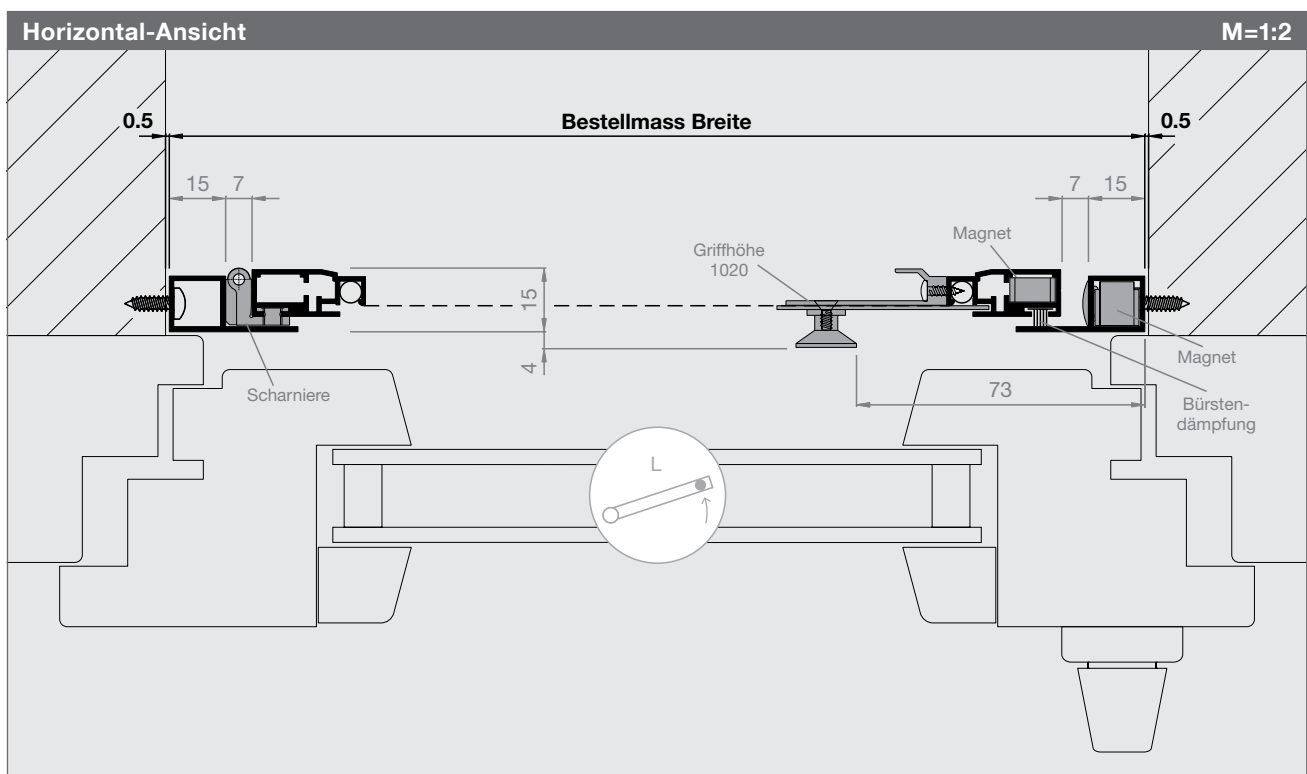

Drehtür Slim

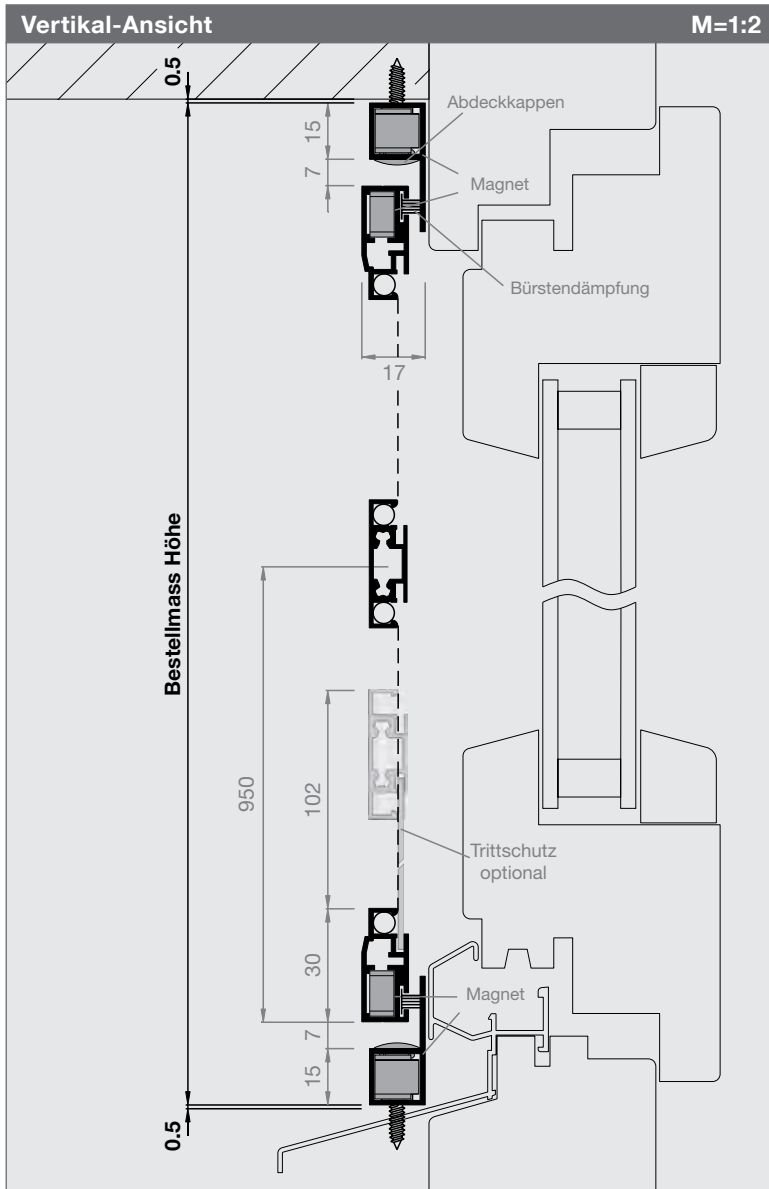

Artikel-Nr.	Preise
1230DT5	S. 122-124

Bestellmasse

Bestellmass Breite
Mauerlichtmass - 1 mm

Bestellmass Höhe
Mauerlichtmass - 1 mm

Öffnungsrichtung
Innenansicht öffnen nach:

L oder R

Informationen

Größen in mm
Breite 1000 - 2600
Höhe 2500

Sprosse
ab 1801 mm (Standard)
bis 1800 mm (optional)
generell für alle Durchgänge empfohlen

Trittschutz (optional)

Türschliesser (optional) →

Griffsprosse (optional, 1230zu08, S. 124)
(wie bei Variante 1433PT siehe S. 132)

Haustierklappe (optional, Größen S. 124)

Montagevarianten
Laibungs- und Frontmontage möglich

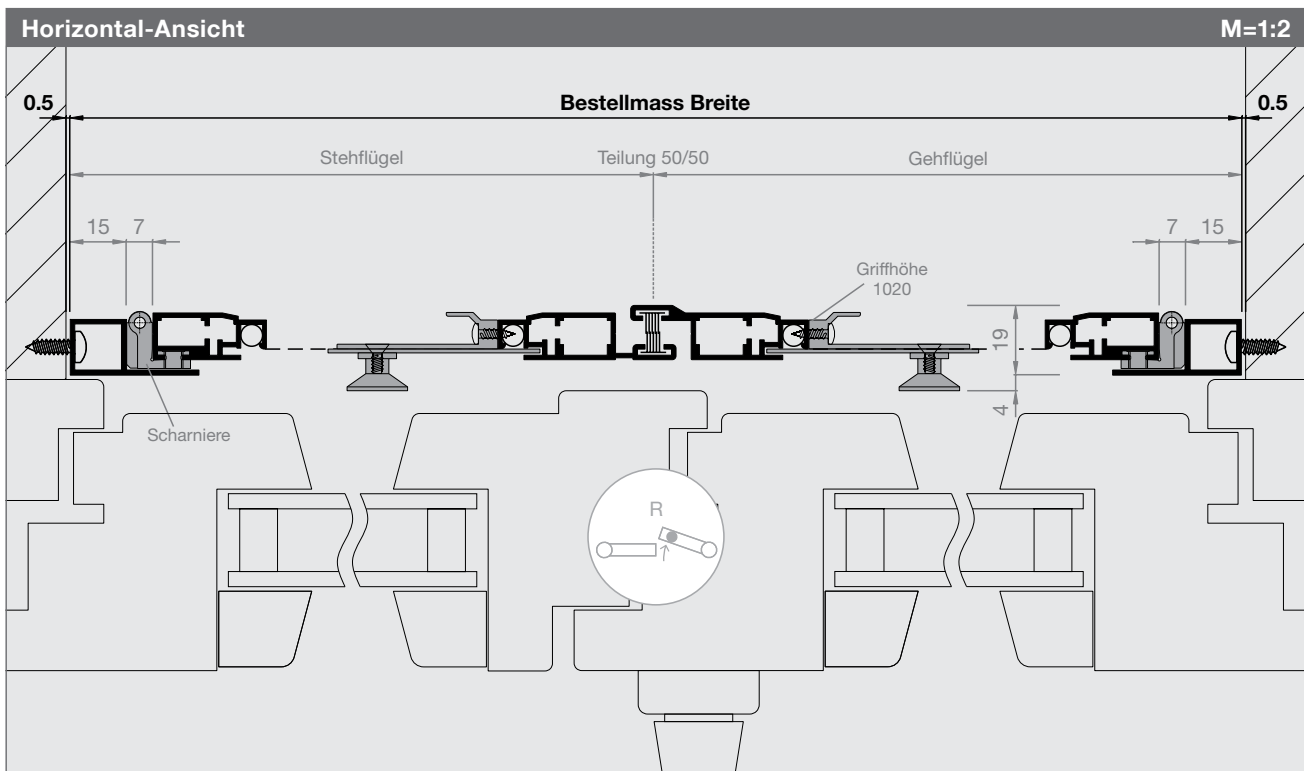

Drehtür Slim

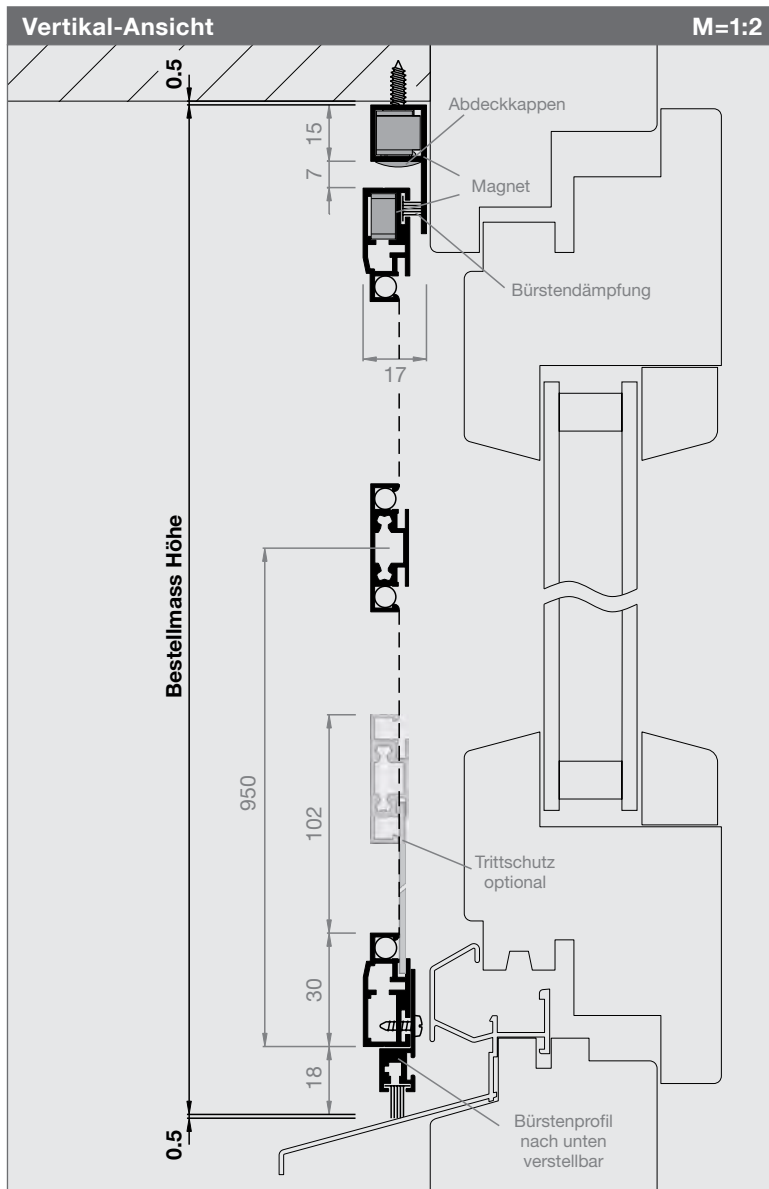

Artikel-Nr.

Preise

1230DT6

S. 122-124

Bestellmasse

Bestellmass Breite
Mauerlichtmass - 1 mm

Bestellmass Höhe
Mauerlichtmass - 1 mm

Öffnungsrichtung
Innenansicht öffnen nach:

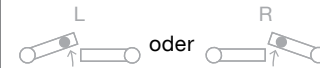

Informationen

Größen in mm

Breite 1000 - 2600
Höhe 2500

Sprosse

ab 1801 mm (Standard)
bis 1800 mm (optional)
generell für alle Durchgänge empfohlen

Trittschutz (optional)

Türschliesser (optional) →

Griffsprosse (optional, 1230zu08, S. 124)
(wie bei Variante 1433PT siehe S. 132)

Haustierklappe (optional, Größen S. 124)

Montagevarianten

Laibungs- und Frontmontage möglich

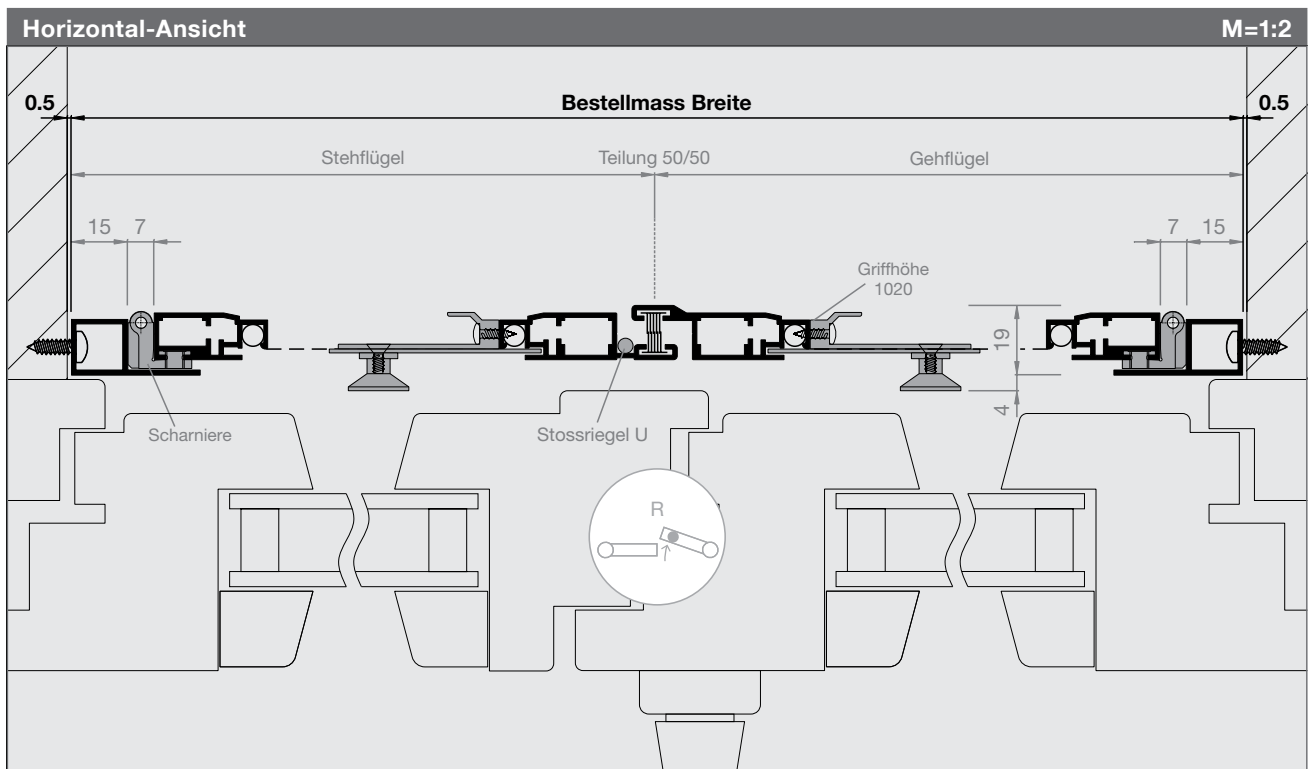
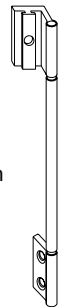

Drehtür Slim

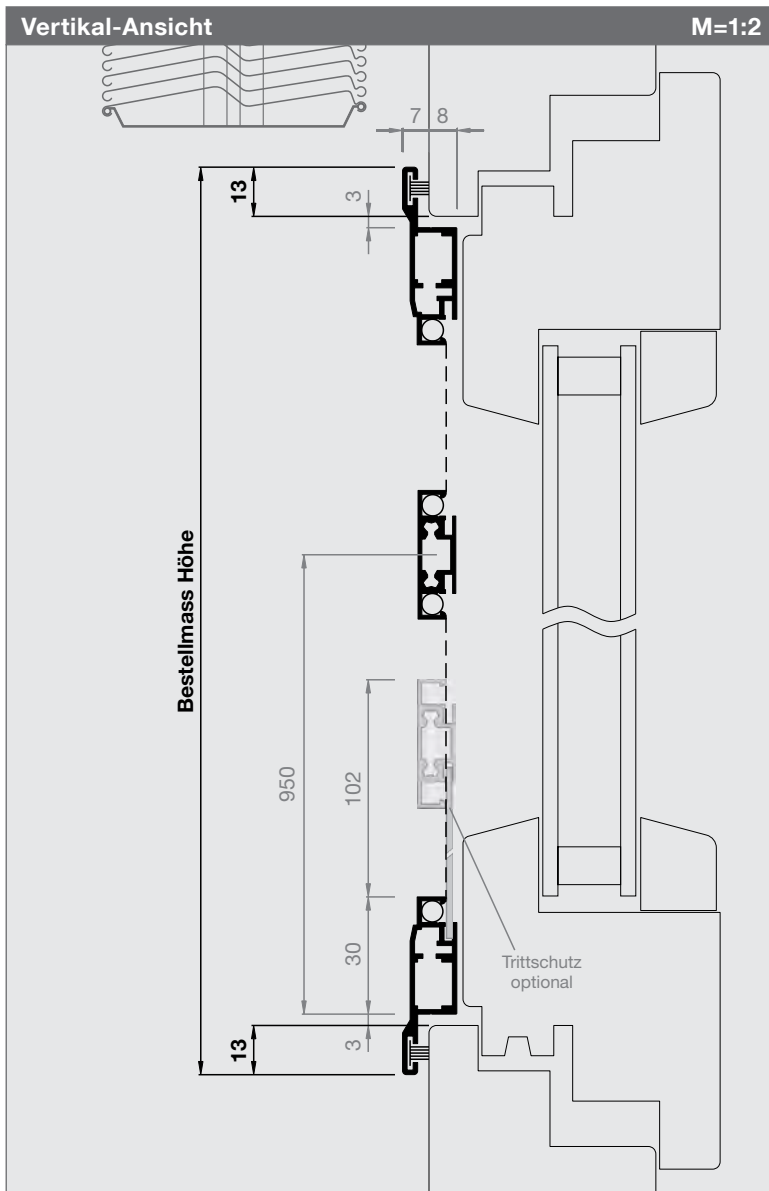

Artikel-Nr.	Preise
1230DT7	S. 122-124

Bestellmasse

Bestellmasse Breite
Rahmenlichtmass + 26 mm

Bestellmasse Höhe
Rahmenlichtmass + 26 mm

Öffnungsrichtung
Innenansicht öffnen nach:

Diagram showing two handle configurations: 'L' (left opening) and 'R' (right opening), with arrows indicating the direction of movement.

Informationen

Größen in mm
Breite 500 - 1300
Höhe 2500

Sprosse
ab 1801 mm (Standard)
bis 1800 mm (optional)
generell für alle Durchgänge empfohlen

Trittschutz (optional)

Türschliesser (optional) →
schliesst die Tür automatisch

Griffspresse (optional, 1230zu08, S. 124)
wie bei Variante 1433PT (siehe S. 132)

Haustierklappe (optional)
Größen siehe Preisliste S. 124

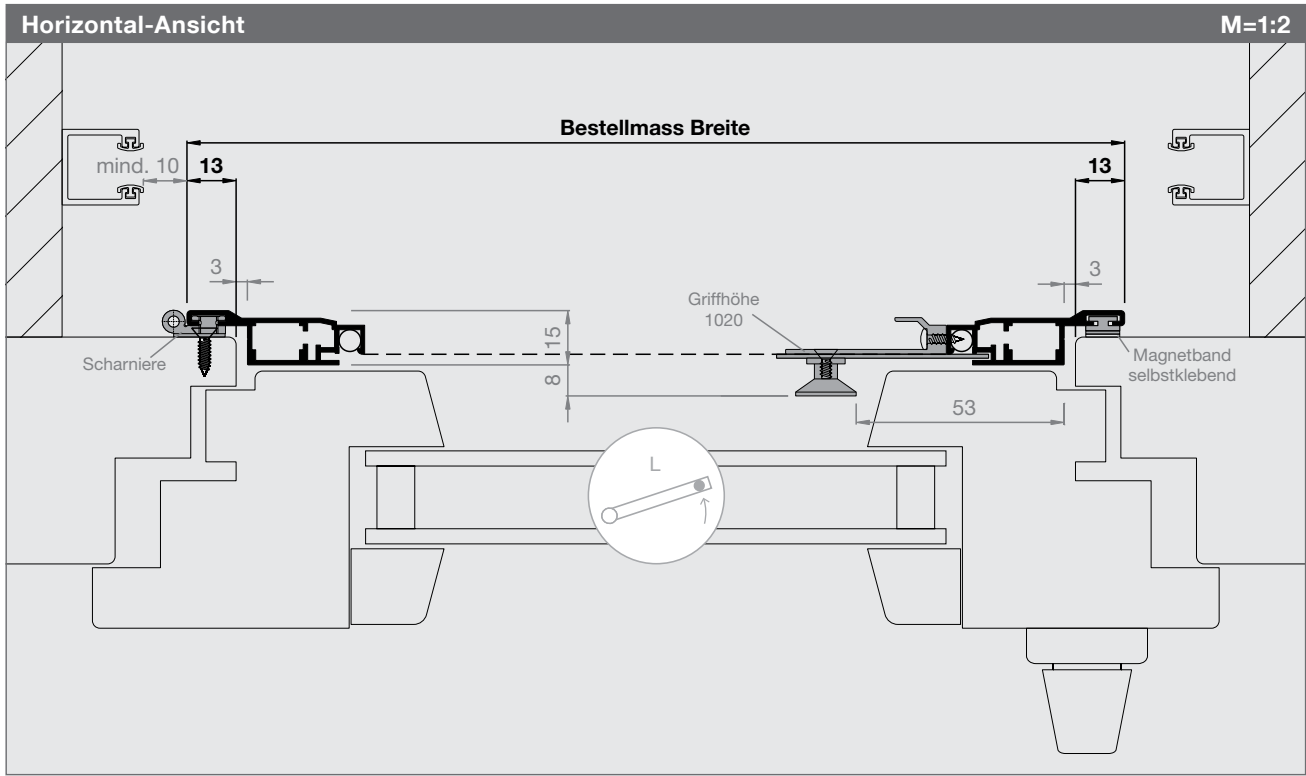

Drehtür Slim

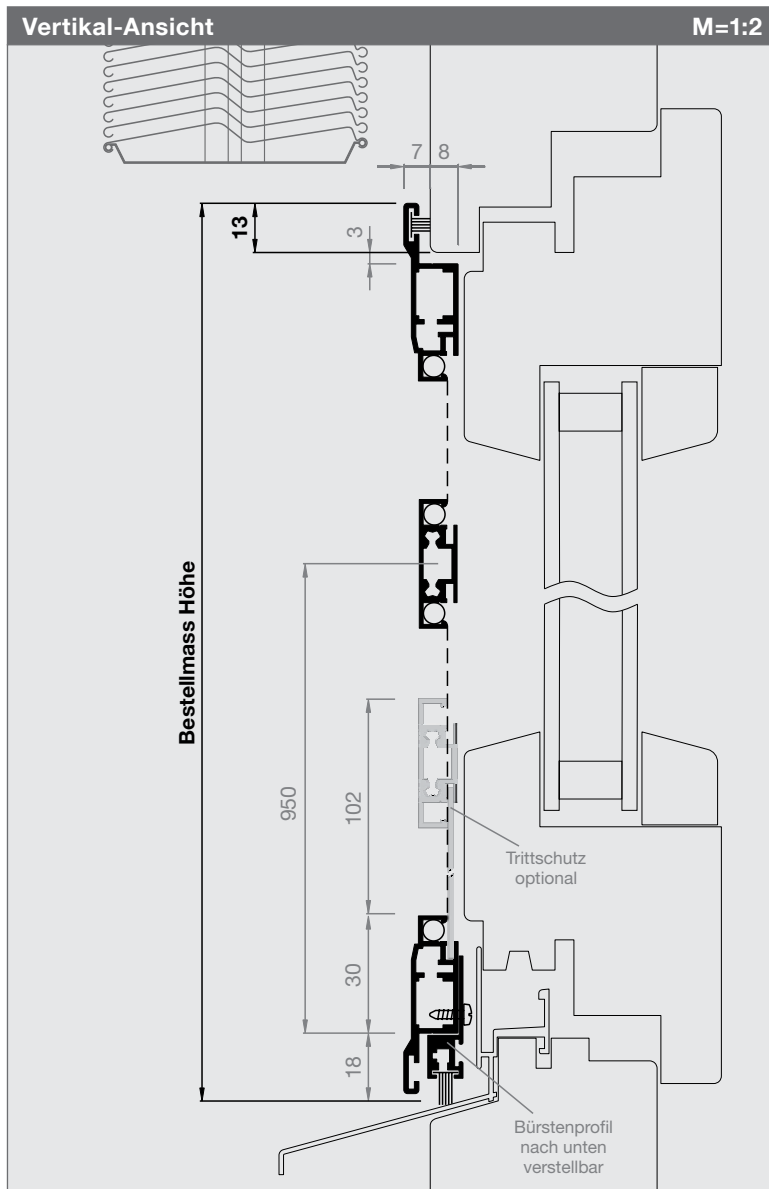

Artikel-Nr.	Preise
1230DT8	S. 122-124

Bestellmasse

Bestellmass Breite

Rahmenlichtmass + 26 mm

Bestellmass Höhe

OK Rahmenlicht bis Fensterbank + 13 mm

Öffnungsrichtung

Innenansicht öffnen nach:



Informationen

Größen in mm

Breite 500 - 1300

Höhe 2500

Sprosse

ab 1801 mm (Standard)

bis 1800 mm (optional)

generell für alle Durchgänge empfohlen

Trittschutz (optional)

Türschliesser (optional) →

schliesst die Tür automatisch

Griffspresse (optional, 1230zu08, S. 124)

wie bei Variante 1433PT (siehe S. 132)

Haustierklappe (optional)

Größen siehe Preisliste S. 124

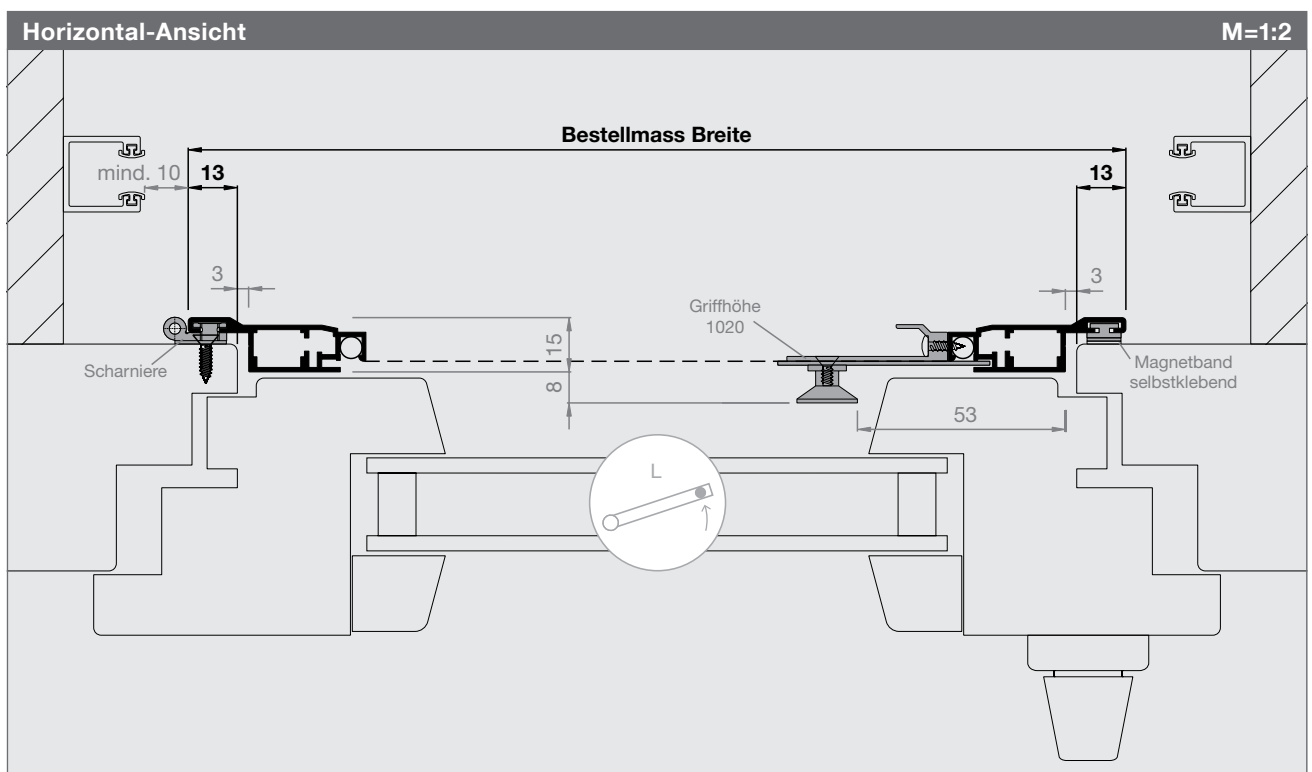

Preisliste Drehtür Slim

Preise sind fertige Konstruktionspreise exkl. MwSt. Bei Zwischenmassen gilt die nächstgrössere Abmessung. Fahrtkosten und Montage werden separat berechnet. Montagezeit ca. 1 - 2Std.

Drehtür Slim

Art.Nr. 1230DT1, 1230DT7

Höhe	Breite								
	500	600	700	800	900	1000	1100	1200	1300
500	220	237	248	259	270	286	297	308	319
600	237	248	259	270	286	297	308	319	341
700	248	259	270	286	297	308	319	341	352
800	259	270	286	297	308	319	341	352	363
900	270	286	297	308	319	341	352	363	374
1000	286	297	308	319	341	352	363	374	396
1100	297	308	319	341	352	363	374	396	407
1200	308	319	341	352	363	374	396	407	418
1300	319	341	352	363	374	396	407	418	429
1400	341	352	363	374	396	407	418	429	440
1500	352	363	374	396	407	418	429	440	451
1600	363	374	396	407	418	429	440	451	462
1700	374	396	407	418	429	440	451	462	473
1800	396	407	418	429	440	451	462	473	484
1900	495	506	517	528	539	550	561	572	583
2000	506	517	528	539	550	561	572	583	594
2100	517	528	539	550	561	572	583	594	605
2200	528	539	550	561	572	583	594	605	616
2300	539	550	561	572	583	594	605	616	627
2400	550	561	572	583	594	605	616	627	638
2500	561	572	583	594	605	616	627	638	649
+100	+10	+10	+10	+10	+10	+10	+10	+10	+10

Ab 1801 mm wird zur Verstärkung eine Sprosse eingebaut.

Aufpreis

Art.Nr. 1230DT2, 1230DT8

Preisliste oben +50.-

Drehtür Slim

Art.Nr. 1230DT3-DT4

Höhe	Breite								
	500	600	700	800	900	1000	1100	1200	1300
500	385	402	413	424	435	451	462	473	484
600	402	413	424	435	451	462	473	484	506
700	413	424	435	451	462	473	484	506	517
800	424	435	451	462	473	484	506	517	528
900	435	451	462	473	484	506	517	528	539
1000	451	462	473	484	506	517	528	539	561
1100	462	473	484	506	517	528	539	561	572
1200	473	484	506	517	528	539	561	572	583
1300	484	506	517	528	539	561	572	583	594
1400	506	517	528	539	561	572	583	594	605
1500	517	528	539	561	572	583	594	605	616
1600	528	539	561	572	583	594	605	616	627
1700	539	561	572	583	594	605	616	627	638
1800	561	572	583	594	605	616	627	638	649
1900	660	671	682	693	704	715	726	737	748
2000	671	682	693	704	715	726	737	748	759
2100	682	693	704	715	726	737	748	759	770
2200	693	704	715	726	737	748	759	770	781
2300	704	715	726	737	748	759	770	781	792
2400	715	726	737	748	759	770	781	792	803
2500	726	737	748	759	770	781	792	803	814
+100	+10	+10	+10	+10	+10	+10	+10	+10	+10

Ab 1801 mm wird zur Verstärkung eine Sprosse eingebaut.

Preisliste Drehtür Slim

Preise sind fertige Konstruktionspreise exkl. MwSt. Bei Zwischenmassen gilt die nächstgrössere Abmessung.
 Fahrtkosten und Montage werden separat berechnet. Montagezeit ca. 1 - 2 Std.

Drehtür Slim										Art.Nr. 1230DT5-DT6
Höhe	Breite									
	1000	1200	1400	1600	1800	2000	2200	2400	2600	
500	989	1006	1018	1029	1041	1058	1070	1081	1093	
600	1006	1018	1029	1041	1058	1070	1081	1093	1116	
700	1018	1029	1041	1058	1070	1081	1093	1116	1127	
800	1029	1041	1058	1070	1081	1093	1116	1127	1139	
900	1041	1058	1070	1081	1093	1116	1127	1139	1150	
1000	1058	1070	1081	1093	1116	1127	1139	1150	1173	
1100	1070	1081	1093	1116	1127	1139	1150	1173	1185	
1200	1081	1093	1116	1127	1139	1150	1173	1185	1196	
1300	1093	1116	1127	1139	1150	1173	1185	1196	1208	
1400	1116	1127	1139	1150	1173	1185	1196	1208	1219	
1500	1127	1139	1150	1173	1185	1196	1208	1219	1231	
1600	1139	1150	1173	1185	1196	1208	1219	1231	1242	
1700	1150	1173	1185	1196	1208	1219	1231	1242	1254	
1800	1173	1185	1196	1208	1219	1231	1242	1254	1265	
1900	1277	1288	1300	1311	1323	1334	1346	1357	1369	
2000	1288	1300	1311	1323	1334	1346	1357	1369	1380	
2100	1300	1311	1323	1334	1346	1357	1369	1380	1392	
2200	1311	1323	1334	1346	1357	1369	1380	1392	1403	
2300	1323	1334	1346	1357	1369	1380	1392	1403	1415	
2400	1334	1346	1357	1369	1380	1392	1403	1415	1426	
2500	1346	1357	1369	1380	1392	1403	1415	1426	1438	
+100	+10	+10	+10	+10	+10	+10	+10	+10	+10	

Ab 1801 mm wird zur Verstärkung eine Sprosse eingebaut.

Spezialgewebe									SG
Art.Nr.	Gewebeart, Farbe	max. Breite	bis 1 m ²	1 – 1.5m ²	1.5 – 2m ²	2 – 2.5m ²	2.5 – 3m ²	>3m ²	
SG00	Fiberglasgewebe Standard, schwarz	3000mm	kein Aufpreis						
SG01	Aluminiumgewebe, silber	1700mm	+40	+60	+80	+100	+120	a.A.	
SG02	Aluminiumgewebe, schwarz	1400mm	+40	+60	+80	+100	+120	a.A.	
SG03	Fiberglasgewebe fein, grau	1750mm	+60	+80	+100	+120	+140	a.A.	
SG04	Fiberglasgewebe fein, schwarz	1750mm	+60	+80	+100	+120	+140	a.A.	
SG05	Fiberglasgewebe extra stark, grau	1400mm	+70	+100	+130	+160	+190	a.A.	
SG06	Fiberglasgewebe extra stark, schwarz	1400mm	+70	+100	+130	+160	+190	a.A.	
SG07	Edelstahlgewebe V2A, silber	1500mm	+80	+100	+120	+140	+160	a.A.	
SG07.4	Edelstahlgewebe V4A, silber	1450mm	+100	+120	+140	+160	+180	a.A.	
SG08	Edelstahlgewebe V2A fein, silber	1450mm	+100	+130	+160	+190	+210	a.A.	
SG10	AntiPoll Genius, schwarz	2300mm	+50	+70	+90	+110	+130	a.A.	
SG11	UltraView Fiberglas, schwarz	2300mm	+35	+50	+65	+80	+95	a.A.	
SG12	BetterView Fiberglas, schwarz	2300mm	+20	+35	+50	+65	+80	a.A.	
SG13	OptiView Edelstahl, schwarz	1100mm	+120	+150	+180	+210	+240	a.A.	

Preisberechnung: Aufpreis Spezialgewebe ist dem Produktpreis (B x H) zu addieren. Gewebespezifikation S. 178

Gewebe ersetzen								EG
Art.Nr.	Gewebeart, Farbe	Pauschale	< 1 m ²	1 – 1.5m ²	1.5 – 2m ²	2 – 2.5m ²	2.5 – 3m ²	>3m ²
EG0	Fiberglasgewebe Standard, grau		40.-	60.-	80.-	100.-	120.-	a.A.
EG00	Fiberglasgewebe Standard, schwarz		40.-	60.-	80.-	100.-	120.-	a.A.
EG*	Grundpauschale für anderen Gewebe generell:	40.-						

Diese Grundpauschale wird zum Spezialgewebe-Aufpreis dazu gezählt. (siehe Preisliste für Spezialgewebe)

Sonderlackierung						SL	
Aufpreis Pulverbeschichten Rahmen in RAL, NCS, IGP (m = Profil-Laufmeter)			bis 8m	bis 20m	bis 50m	bis 100m	>100m
SL0	Aufpreis Pulverbeschichten bis 8m pro Sonderfarbe (Grundpauschale)		+176.-				
SL1	Aufpreis Pulverbeschichten ab 8m pro Sonderfarbe (Aufpreis / m)			+22.-	+20.-	+18.-	a.A.

Die Grundpauschale entfällt bei mehr als 8m Profil-Laufmetern pro Sonderfarbe.
 Diese Aufpreise gelten nur für Lagerfarben. Für alle anderen Farben fallen höhere Kosten an. Weitere Auskünfte auf Anfrage.

Preisliste Drehtür Slim

Preise sind fertige Konstruktionspreise exkl. MwSt. Bei Zwischenmassen gilt die nächstgrössere Abmessung. Fahrtkosten und Montage werden separat berechnet.

Sonderformen SF

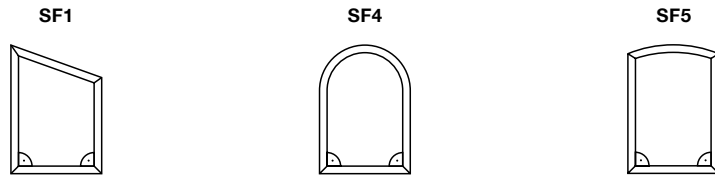

Aufpreis bei Fertigung nach:	SF1	SF4	SF5
	4-Eck mit 1 Schrägen	Rundbogen	Stichbogen
Massangabe (DT1,2 + DT7,8):	+195.- / Stk.	+600.- / Stk.	+385.- / Stk.
Schablone (DT1,2 + DT7,8):	+265.- / Stk.	+675.- / Stk.	+460.- / Stk.

bei Drehtüren mit Montagerahmen, wird der Aufpreis 2 mal berechnet.

bei zweiflügeligen Drehtüren mit Montagerahmen, wird der Aufpreis 3 mal berechnet

Preisberechnung: Aufpreis Sonderform ist dem Produktpreis (B x H) zu addieren. Weitere Formen auf Anfrage.

Optionen

Art.Nr.	Bezeichnung	Preis / Stk.
1230zu01	Türschliesser	50.-
1230zu05	Trittschutzblech (maximaler Komfort in Kombination mit dem Türschliesser Art. Nr. 1230zu01)	60.-
1230zu08	Griffsprosse innen + aussen bedienbar analog 1433PT siehe S. 132 (anstatt Standardgriffe + gewebeteilende Sprosse)	40.-
1230zu12	Sprosse gewebeteilend (zusätzlich)	60.-
1230zu10	Bügelgriff in Rahmenfarbe inkl. Schrauben (anstatt Standardgriffe) - lose beigelegt	gratis

Einbau Haustierklappen

Art.Nr.	Bezeichnung	Aufpreis/ Stk.	Sonderzuschlag
H1.9001.99	Haustierklappe Flap-S 135 x 222 mm inkl. Einbau + Sprosse	+180.-	Einbau nur mit SG05 oder SG06 möglich!
H1.9002.99	Haustierklappe Flap-M 210 x 322 mm inkl. Einbau + Sprosse	+200.-	Einbau nur mit SG05 oder SG06 möglich!
H1.9003.99	Haustierklappe Flap-L 265 x 426 mm inkl. Einbau + Sprosse	+280.-	Einbau nur mit SG05 oder SG06 möglich!
H1.9004.99	Haustierklappe Flap-XL 350 x 614 mm inkl. Einbau + Sprosse	+360.-	Einbau nur mit SG05 oder SG06 möglich!



Drehtür Max

Die Rollfix Drehtür Max ist wie eine zweite Balkontür. Sie stossen die Tür einfach von innen mit der Hand oder dem Fuss auf und der Türflügel schwingt nach aussen. Dieses robuste Modell empfehlen wir für Durchgänge, die einer hohen Belastung ausgesetzt sind.



Variante DT1

Einteilige Drehtür für die Montage in Holz-, Isolations- und Mauerlaibungen, nach aussen öffnend. Bei genügend Platz ist auch eine Frontmontage möglich.

Türschliesser und Trittschutz

Optional ist ein einstellbarer Türschliesser (Federscharnier) erhältlich. Ein Trittschutzblech ist ab Werk eingebaut. Je nach Bedarf ist ein Zwei- oder Dreifachtrittschutz möglich.

Varianten DT2-S1 / DT2-S2 und DT3

DT2-S1: Variante mit zwei frei öffnenden Flügeln.
DT2-S2: Variante mit einem Geh- und einem Stehflügel.
DT3: Variante mit einem Geh- und zwei Stehflügeln.

Haustierklappe

Der Einbau von Katzen- oder Hundeklappen ist möglich. Am besten erfolgt der Einbau auf der Scharnierseite in Kombination mit dem Fiberglasgewebe «extra-stark» (PetScreen).

Verwendete Profile

(M=1:2)

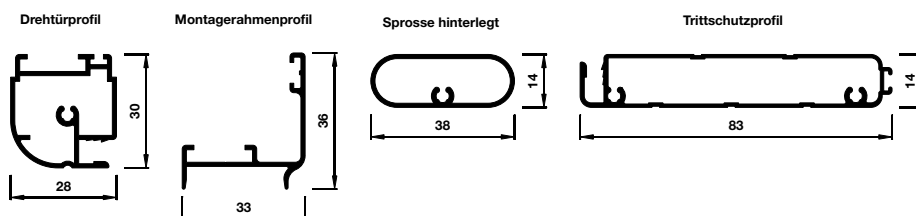

Drehtür Max

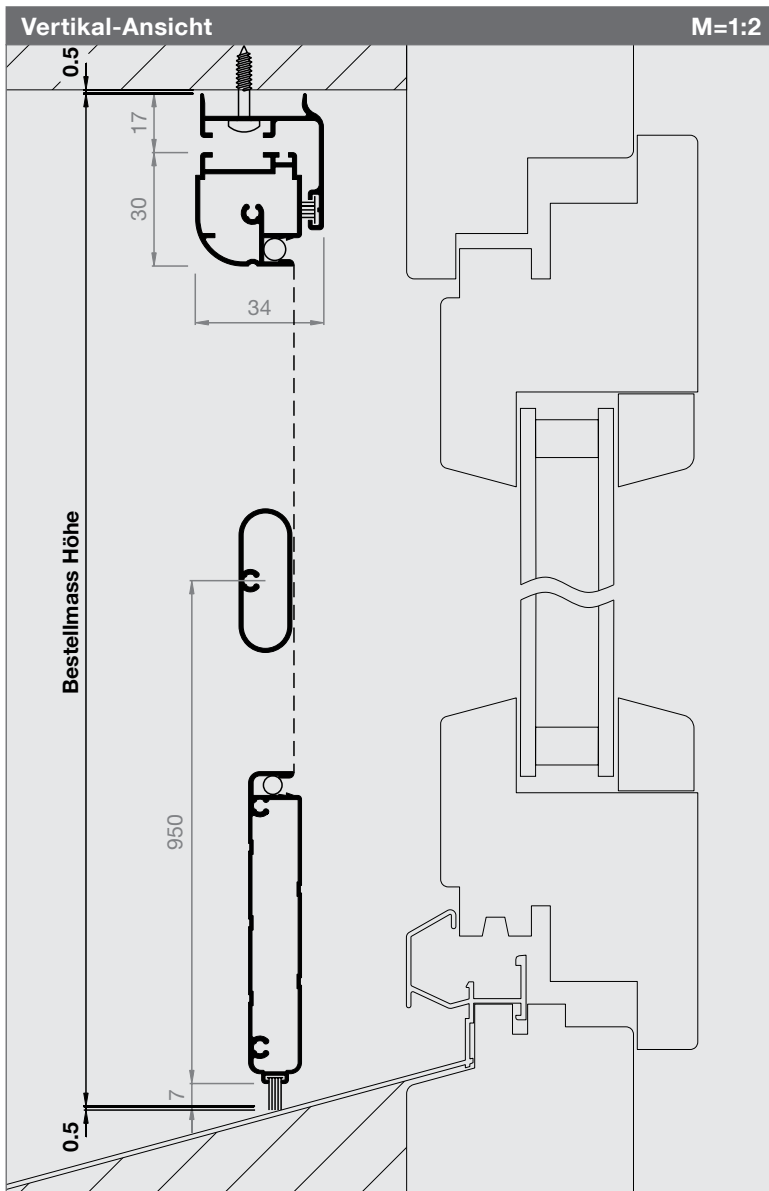

Artikel-Nr.	Preise
2830DT1	S. 129-130

Bestellmasse

Bestellmass Breite
Mauerlichtmass - 1 mm

Bestellmass Höhe
Mauerlichtmass - 1 mm

Öffnungsrichtung
Innenansicht öffnen nach:

L oder R

Informationen

Größen in mm
Breite 500 - 1300
Höhe 2500

Sprosse
ab 1801 mm (Standard)
bis 1800 mm (optional)
generell für alle Durchgänge empfohlen

Trittschutz (Standard)

Türschliesser (optional)
schliesst die Tür automatisch

Hautierklappe (optional)
Größen siehe Preisliste S. 130

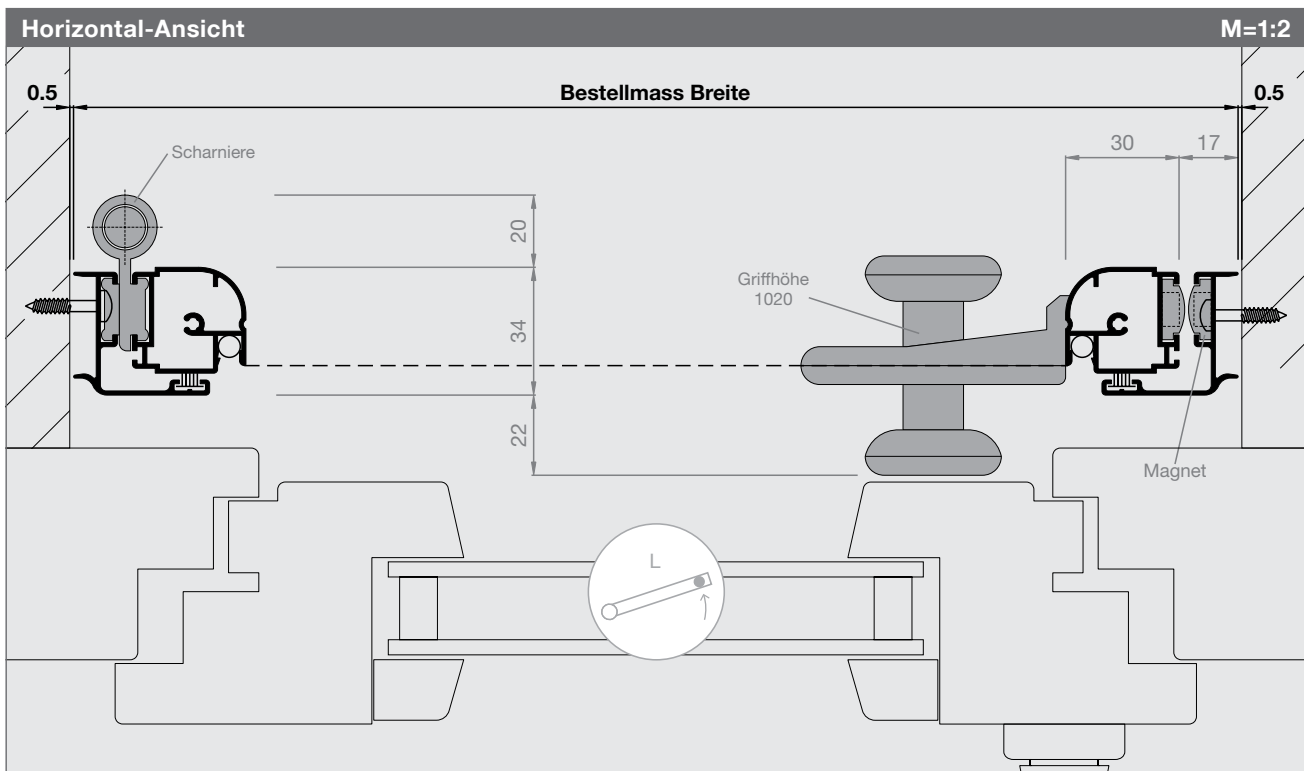

Drehtür Max

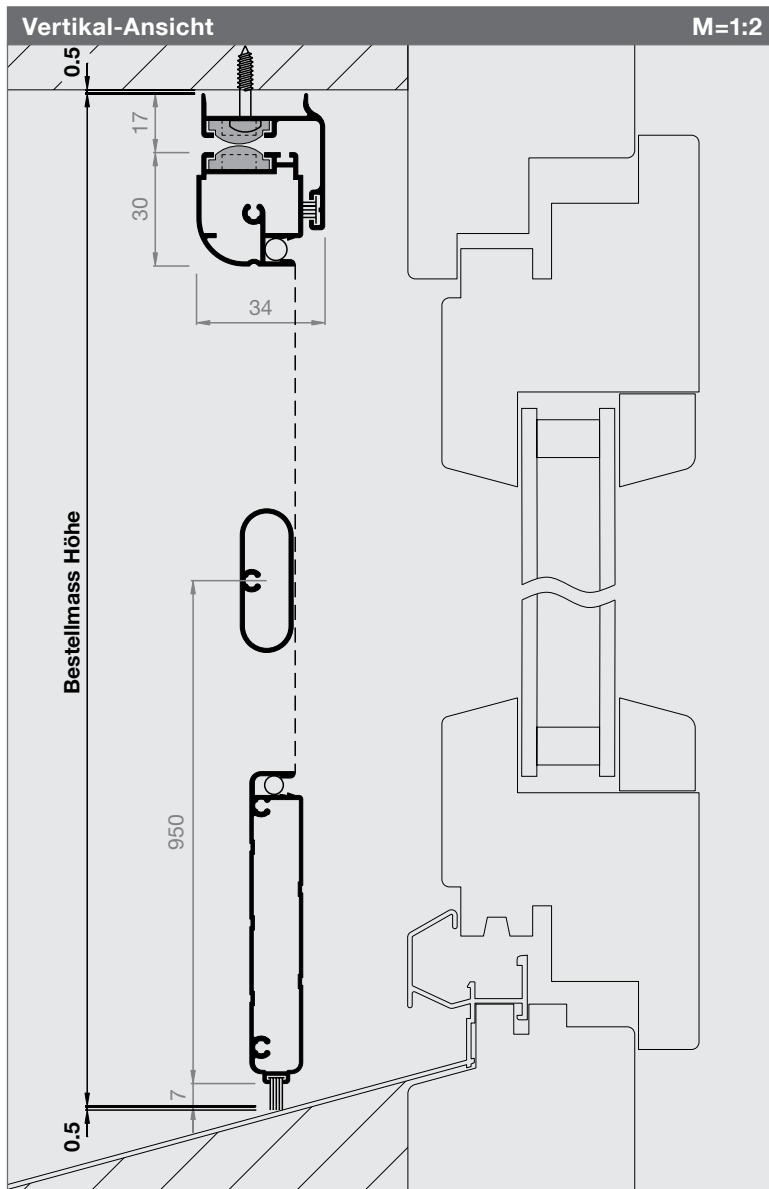

Artikel-Nr.	Preise
2830DT2-S1	S. 129-130

Bestellmasse

Bestellmass Breite
Mauerlichtmass - 1 mm

Bestellmass Höhe
Mauerlichtmass - 1 mm

Öffnungsrichtung
Innenansicht öffnen nach:

Informationen

Größen in mm
Breite 1000 - 2600
Höhe 2500

Sprosse
ab 1801 mm (Standard)
bis 1800 mm (optional)
generell für alle Durchgänge empfohlen

Trittschut (Standard)

Türschliesser 2x (Standard)
schliesst die Türen automatisch

Haustierklappe (optional)
Größen siehe Preisliste S. 130

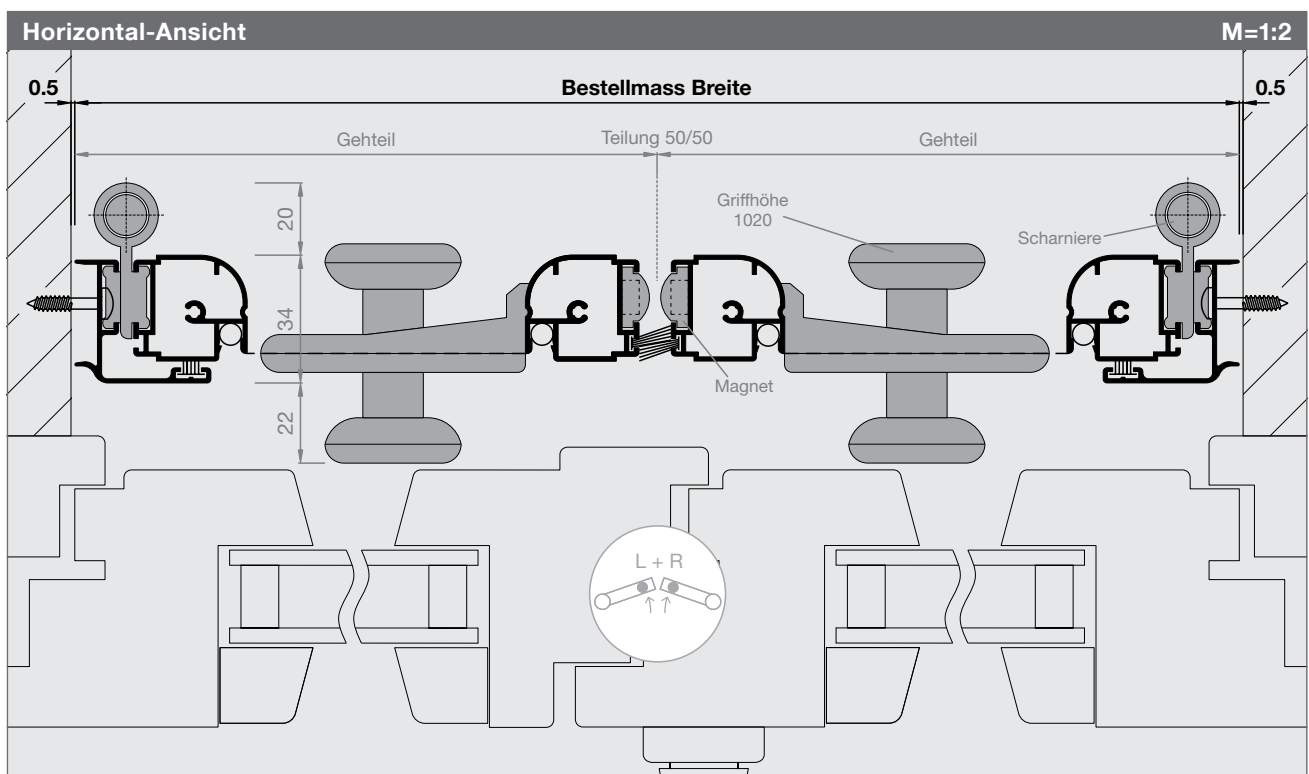

Drehtür Max

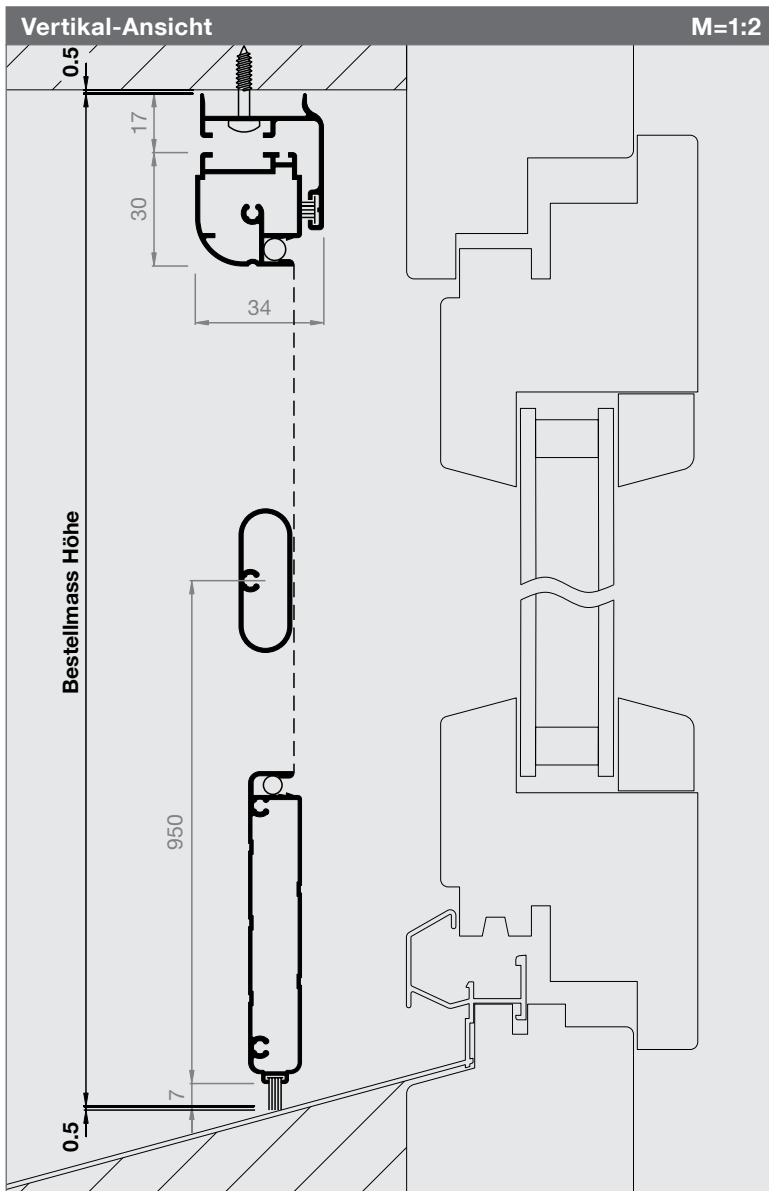

Artikel-Nr.	Preise
2830DT2-S2	S. 129-130

Bestellmasse

Bestellmass Breite
Mauerlichtmass - 1 mm

Bestellmass Höhe
Mauerlichtmass - 1 mm

Öffnungsrichtung
Innenansicht öffnen nach:

L oder R

Informationen

Größen in mm
Breite 1000 - 2600
Höhe 2500

Sprosse
ab 1801 mm (Standard)
bis 1800 mm (optional)
generell für alle Durchgänge empfohlen

Trittschutz (Standard)

Türschliesser (optional)
schliesst die Türen automatisch

Haustierklappe (optional)
Größen siehe Preisliste S. 130

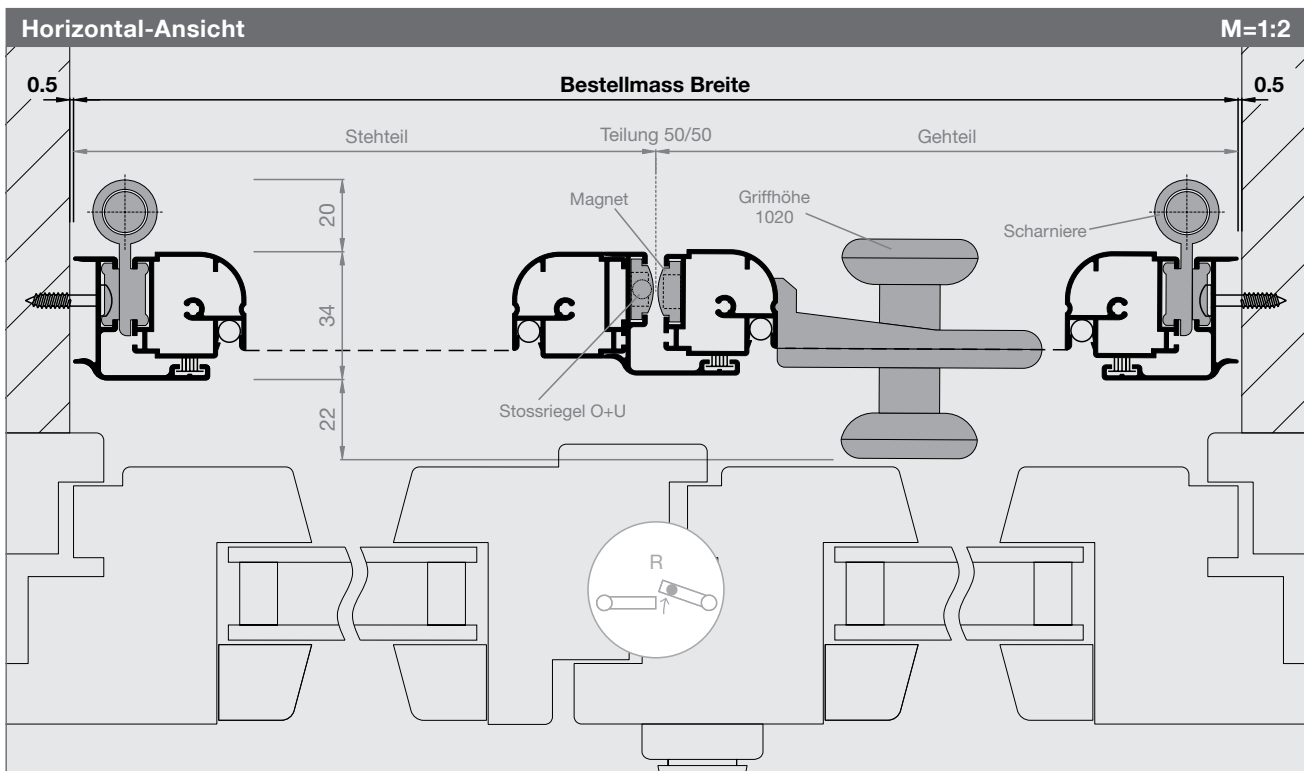

Preisliste Drehtür Max

Preise sind fertige Konstruktionspreise exkl. MwSt. Bei Zwischenmassen gilt die nächstgrössere Abmessung.
 Fahrtkosten und Montage werden separat berechnet. Montagezeit 1-teilig ca. 1½Std., 2- bis 3-teilig ca. 2 - 3Std.

Drehtür Max										Art.Nr. 2830DT1
Höhe	Breite									
	500	600	700	800	900	1000	1100	1200	1300	
2000	713	736	759	782	805	828	851	874	897	
2100	725	748	771	794	817	840	863	886	909	
2200	736	759	782	805	828	851	874	897	920	
2300	748	771	794	817	840	863	886	909	932	
2400	759	782	805	828	851	874	897	920	943	
2500	771	794	817	840	863	886	909	932	955	
+100	+10	+10	+10	+10	+10	+10	+10	+10	+10	

Drehtür Max										Art.Nr. 2830DT2-S1, 2830DT2-S2
Höhe	Breite									
	1000	1200	1400	1600	1800	2000	2200	2400	2600	
2000	1196	1231	1265	1300	1334	1369	1403	1438	1472	
2100	1219	1254	1288	1323	1357	1392	1426	1461	1495	
2200	1242	1277	1311	1346	1380	1415	1449	1484	1518	
2300	1265	1300	1334	1369	1403	1438	1472	1507	1541	
2400	1288	1323	1357	1392	1426	1461	1495	1530	1564	
2500	1311	1346	1380	1415	1449	1484	1518	1553	1587	
+100	+10	+10	+10	+10	+10	+10	+10	+10	+10	

Spezialgewebe								SG
Art.Nr.	Gewebeart, Farbe	max. Breite	bis 1 m ²	1 – 1.5m ²	1.5 – 2m ²	2 – 2.5m ²	2.5 – 3m ²	>3m ²
SG00	Fiberglasgewebe Standard, schwarz	3000mm	kein Aufpreis					
SG01	Aluminiumgewebe, silber	1700mm	+40	+60	+80	+100	+120	a.A.
SG02	Aluminiumgewebe, schwarz	1400mm	+40	+60	+80	+100	+120	a.A.
SG03	Fiberglasgewebe fein, grau	1750mm	+60	+80	+100	+120	+140	a.A.
SG04	Fiberglasgewebe fein, schwarz	1750mm	+60	+80	+100	+120	+140	a.A.
SG05	Fiberglasgewebe extra stark, grau	1400mm	+70	+100	+130	+160	+190	a.A.
SG06	Fiberglasgewebe extra stark, schwarz	1400mm	+70	+100	+130	+160	+190	a.A.
SG07	Edelstahlgewebe V2A, silber	1500mm	+80	+100	+120	+140	+160	a.A.
SG07.4	Edelstahlgewebe V4A, silber	1450mm	+100	+120	+140	+160	+180	a.A.
SG08	Edelstahlgewebe V2A fein, silber	1450mm	+100	+130	+160	+190	+210	a.A.
SG10	AntiPoll Genius, schwarz	2300mm	+50	+70	+90	+110	+130	a.A.
SG11	UltraView Fiberglas, schwarz	2300mm	+35	+50	+65	+80	+95	a.A.
SG12	BetterView Fiberglas, schwarz	2300mm	+20	+35	+50	+65	+80	a.A.
SG13	OptiView Edelstahl, schwarz	1100mm	+120	+150	+180	+210	+240	a.A.

Preisberechnung: Aufpreis Spezialgewebe ist dem Produktpreis (B x H) zu addieren. Gewebespezifikation S. 178

Gewebe ersetzen								EG
Art.Nr.	Gewebeart, Farbe	Pauschale	< 1 m ²	1 – 1.5m ²	1.5 – 2m ²	2 – 2.5m ²	2.5 – 3m ²	>3m ²
EG0	Fiberglasgewebe Standard, grau		40.–	60.–	80.–	100.–	120.–	a.A.
EG00	Fiberglasgewebe Standard, schwarz		40.–	60.–	80.–	100.–	120.–	a.A.
EG*	Grundpauschale für anderen Gewebe generell:	40.–						

Diese Grundpauschale wird zum Spezialgewebe-Aufpreis dazu gezählt. (siehe Preisliste für Spezialgewebe)

Preisliste Drehtür Max

Preise sind fertige Konstruktionspreise exkl. MwSt. Bei Zwischenmassen gilt die nächstgrössere Abmessung. Fahrtkosten und Montage werden separat berechnet.

Sonderlackierung

SL

Aufpreis Pulverbeschichten Rahmen in RAL, NCS, IGP (m = Profil-Laufmeter)	bis 8 m	bis 20 m	bis 50 m	bis 100 m	>100 m
SL0 Aufpreis Pulverbeschichten bis 8m pro Sonderfarbe (Grundpauschale)	+176.-				
SL1 Aufpreis Pulverbeschichten ab 8m pro Sonderfarbe (Aufpreis / m)		+22.-	+20.-	+18.-	a.A.

Die Grundpauschale entfällt bei mehr als 8m Profil-Laufmetern pro Sonderfarbe.

Diese Aufpreise gelten nur für Lagerfarben. Für alle anderen Farben fallen höhere Kosten an. Weitere Auskünfte auf Anfrage.

Optionen

Art.Nr.	Bezeichnung	Preis / Stk.
2830zu01	Türschliesser	50.-
2830zu05	Sprosse gewebeteilend	60.-
2830zu08	Griffsprosse innen + aussen bedienbar analog 1433PT siehe S. 132 (anstatt Standardgriffe + Standardsprosse)	40.-
2830zu10	Bügelgriff in Rahmenfarbe inkl. Schrauben (anstatt Standardgriff) - lose beigelegt	gratis

Einbau Haustierklappen

Art.Nr.	Bezeichnung	Aufpreis/Stk.	Sonderzuschlag
H1.9001.99	Haustierklappe Flap-S 135 x 222 mm inkl. Einbau + Sprosse	+180.-	Einbau nur mit SG05 oder SG06 möglich!
H1.9002.99	Haustierklappe Flap-M 210 x 322 mm inkl. Einbau + Sprosse	+200.-	Einbau nur mit SG05 oder SG06 möglich!
H1.9003.99	Haustierklappe Flap-L 265 x 426 mm inkl. Einbau + Sprosse	+280.-	Einbau nur mit SG05 oder SG06 möglich!
H1.9004.99	Haustierklappe Flap-XL 350 x 614 mm inkl. Einbau + Sprosse	+360.-	Einbau nur mit SG05 oder SG06 möglich!



Pendeltür

Die Pendeltür von Rollfix lässt sich nach innen und aussen öffnen. Sie stoßen die Tür einfach mit dem Ellbogen oder dem Fuss auf und haben dabei beide Hände frei, egal ob Sie hinein oder hinaus gehen.



Varianten PT1 und PT3

Ein- oder zweiteilige Pendeltüre mit Montagerahmen für die Montage direkt auf den Fenster- oder Türrahmen (Vorsicht: Flügel muss nach innen und aussen schwingen können).

Trittschutz

Optional kann ein Trittschutz verbaut werden. Der Trittschutz erhöht den Komfort massgeblich und schützt zudem auch das Gewebe.

Varianten PT2 und PT4

Ein- oder zweiteilige Pendeltüre mit Montagerahmen mit Flansch für die Montage in den Rahmen von flächenversetzten Fenstern oder Türen.

Empfohlen für den privaten Anwendungsbereich

Das Pendeltür-System 1433PT eignet sich für die private Nutzung. Bei erhöhter Belastung und oder einem gewerblichen Einsatz empfehlen wir das System 2830PT (auf Anfrage).

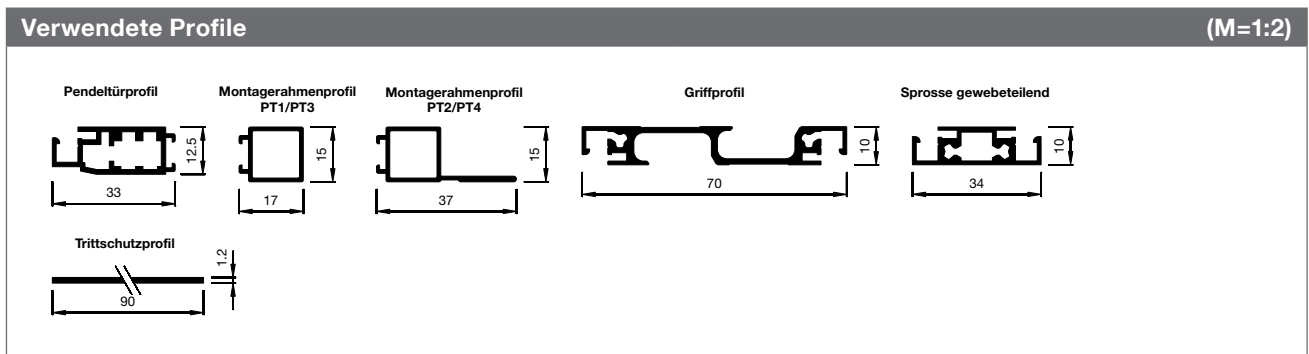

Pendeltür

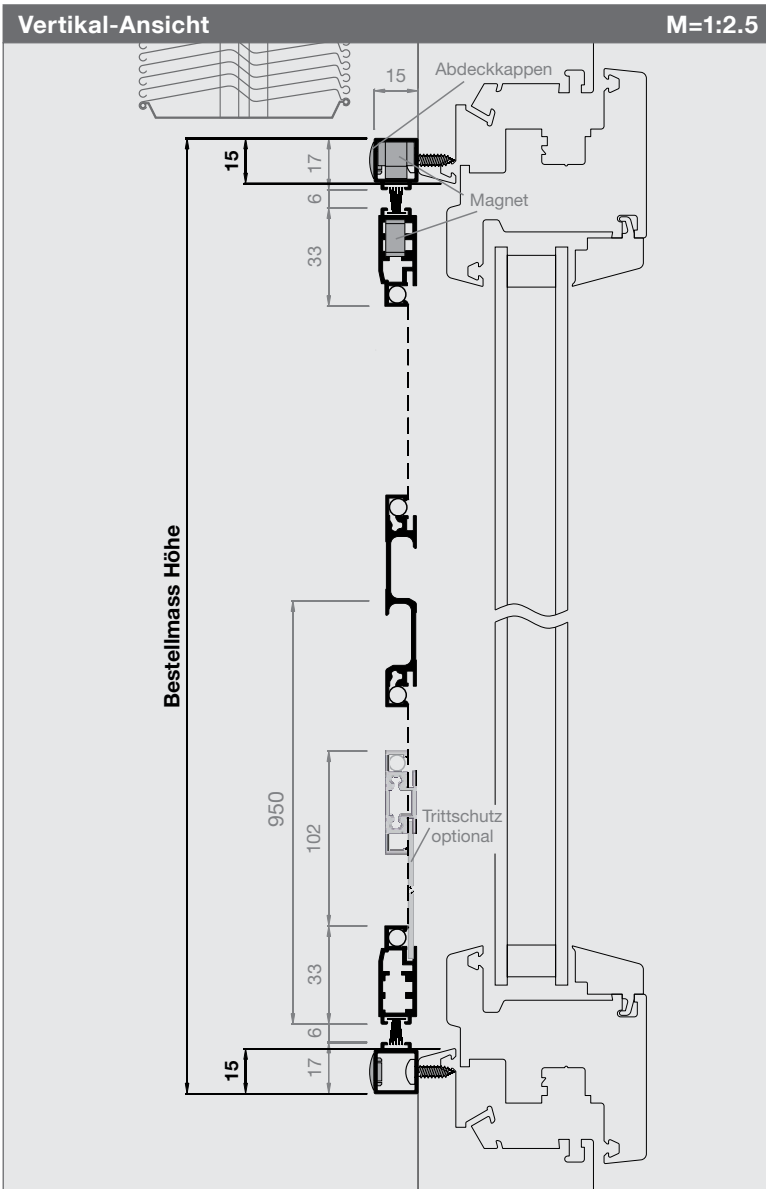

Artikel-Nr.	Preise
1433PT1	S. 137

Bestellmasse

Bestellmass Breite
Rahmenlichtmass + 30 mm

Bestellmass Höhe
Rahmenlichtmass + 30 mm

Öffnungsrichtung
Innenansicht öffnen nach:

Informationen

Größen in mm
Breite 500 - 1300
Höhe 2500

Griffsprosse (Standard)

Trittschutz (optional)

Öffnungswinkel
Der Öffnungswinkel beträgt 0° bis 95°

Montagevarianten
Laibungs- und Frontmontage möglich

Varianten
- Montagerahmenprofil Stulpseite lose
(fragen Sie unseren Verkaufs-Innendienst)

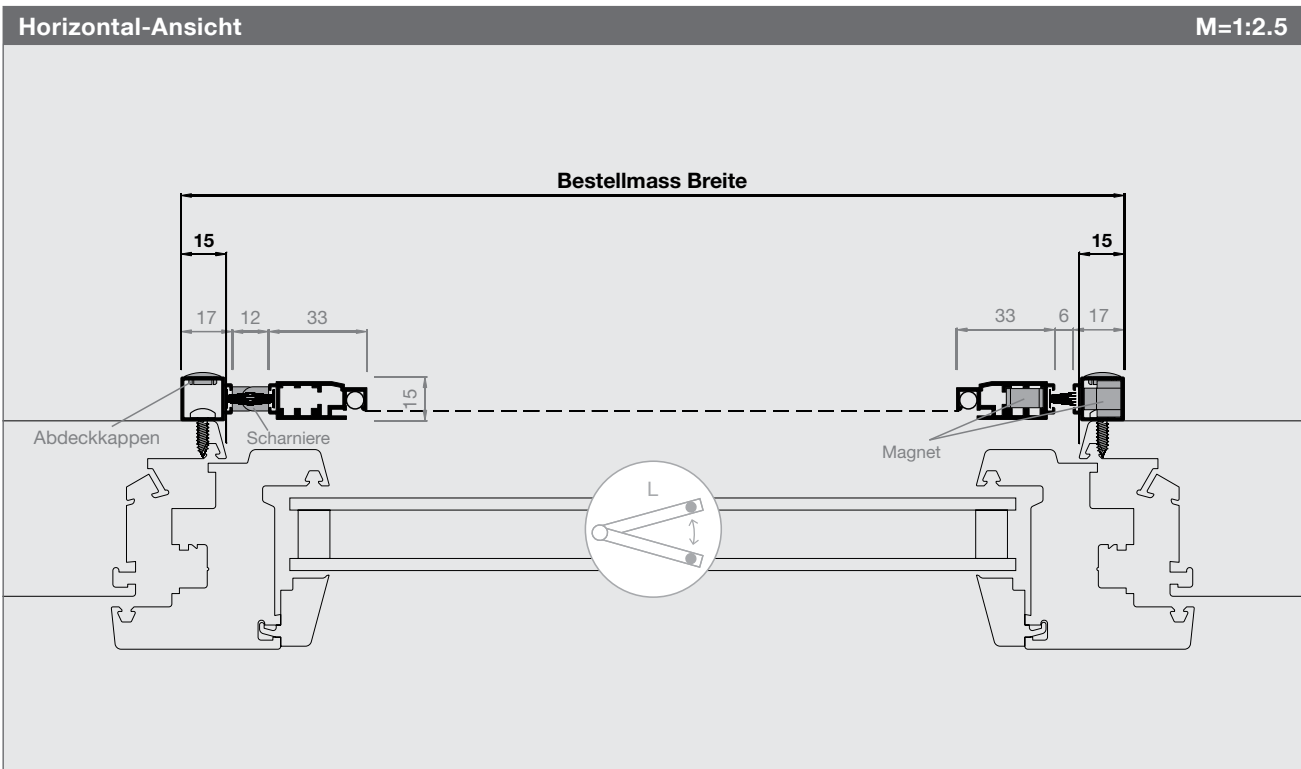

Pendeltür

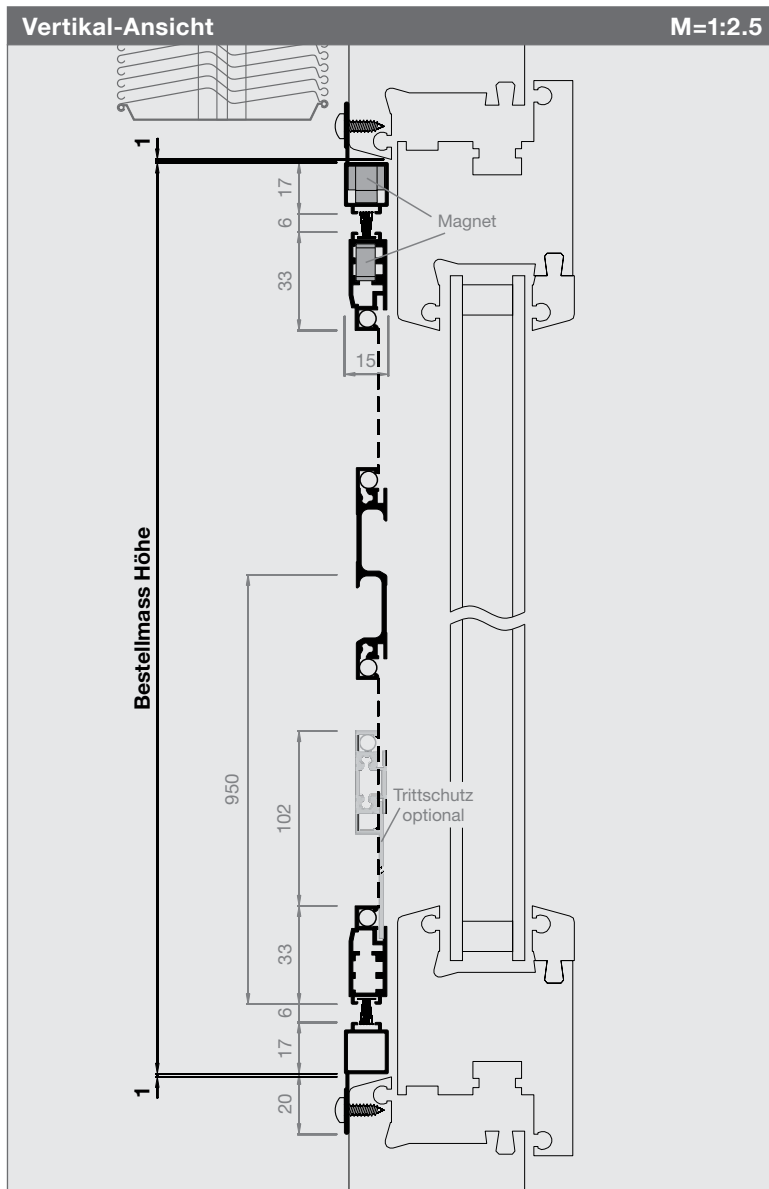

Artikel-Nr.

Preise

1433PT2

S. 137

Bestellmasse

Bestellmass Breite

Rahmenlichtmass - 2 mm

Bestellmass Höhe

Rahmenlichtmass - 2 mm

Öffnungsrichtung

Innenansicht öffnen nach:



Informationen

Größen in mm

Breite 500 - 1300

Höhe 2500

Griffspresse (Standard)

Trittschutz (optional)

Öffnungswinkel

Der Öffnungswinkel beträgt 0° bis 95°

Montagevariante 1433PT2-S1

Bei starken Rahmenschrägen empfehlen wir die Variante 1433PT2-S1.

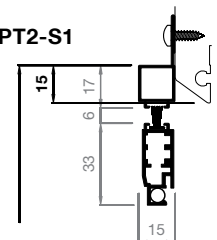

Varianten

- Montagerahmenprofil Stulpseite lose (fragen Sie unseren Verkaufs-Innendienst)

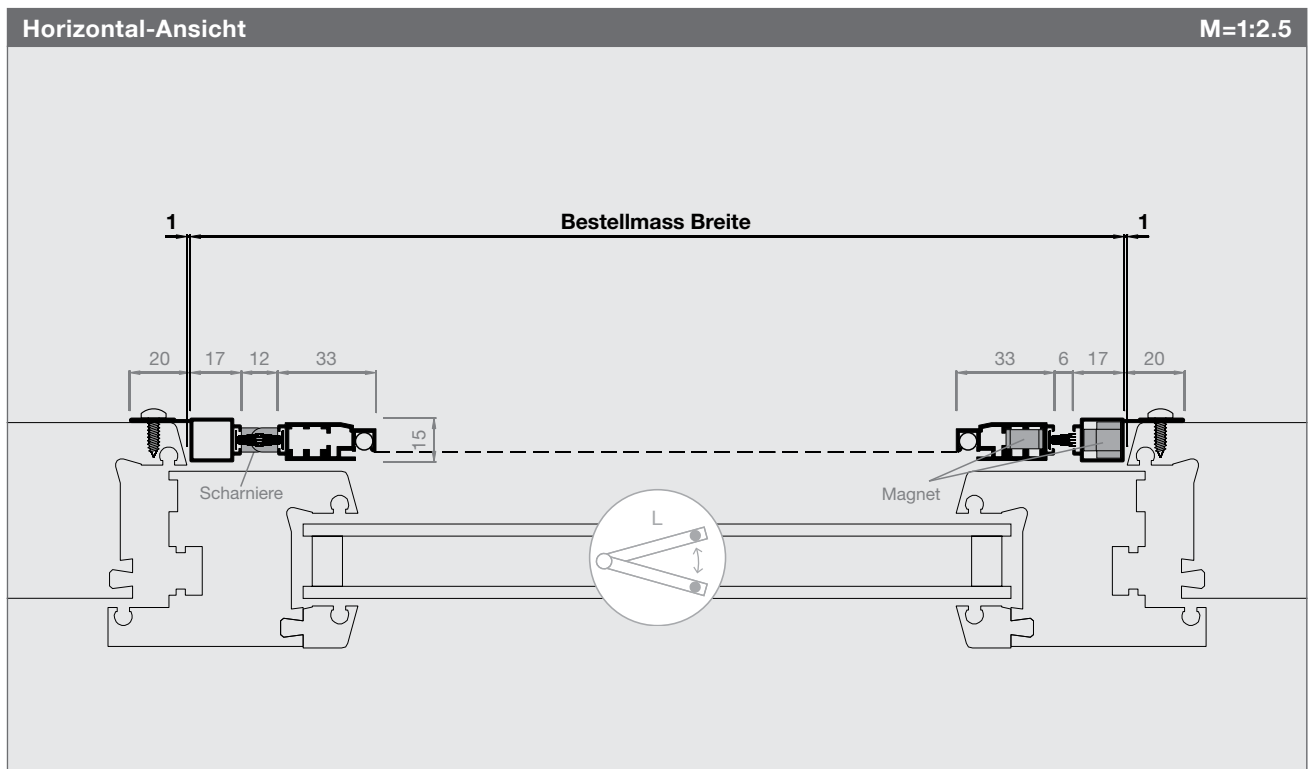

Pendeltür

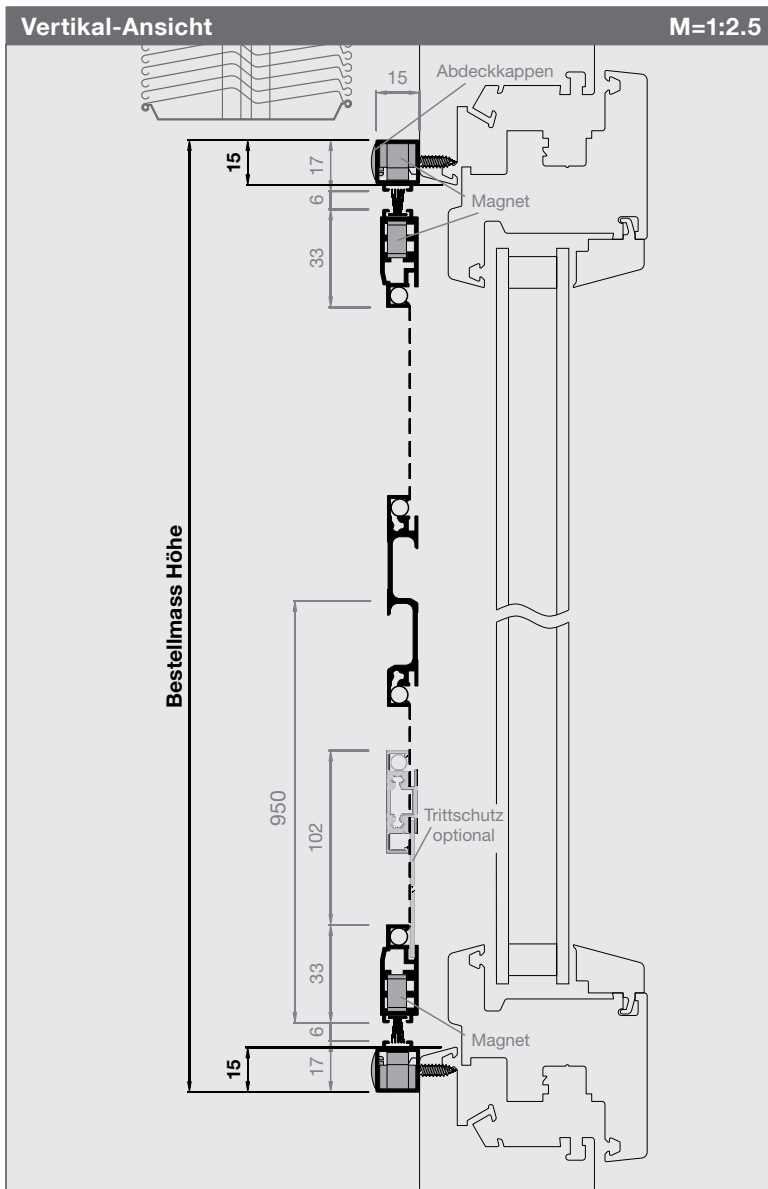

Artikel-Nr.

Preise

1433PT3

S. 137

Bestellmasse

Bestellmass Breite
Rahmenlichtmass + 30 mm

Bestellmass Höhe
Rahmenlichtmass + 30 mm

Öffnungsrichtung
Innenansicht öffnen nach:



Informationen

Größen in mm
Breite 1000 - 2600
Höhe 2500

Griffsprosse (Standard)

Trittschutz (optional)

Doppelmagneten für 2. Flügel (optional)
Flügel rechts oder links angeben
Erhöht die Haltekraft des zweiten Flügels

Öffnungswinkel
Der Öffnungswinkel beträgt 0° bis 95°

Montagevarianten
Laibungs- und Frontmontage möglich

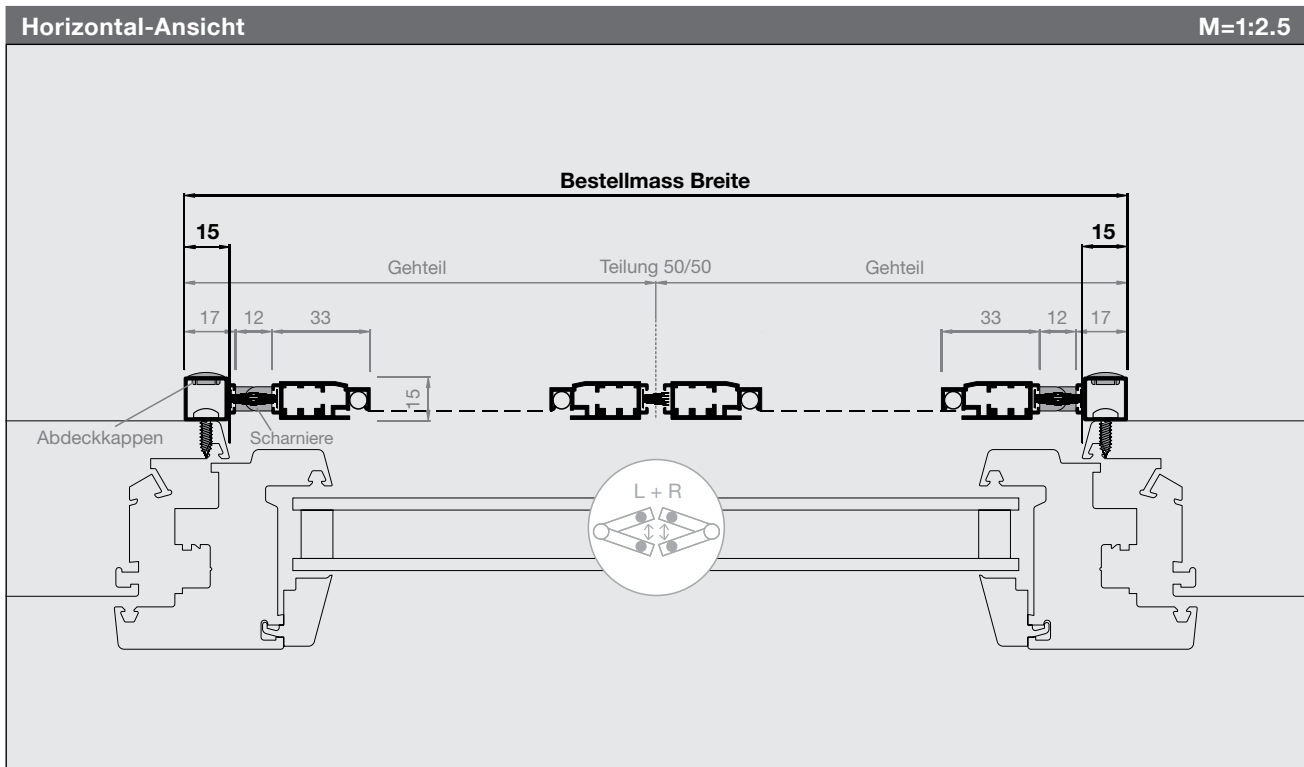

Pendeltür

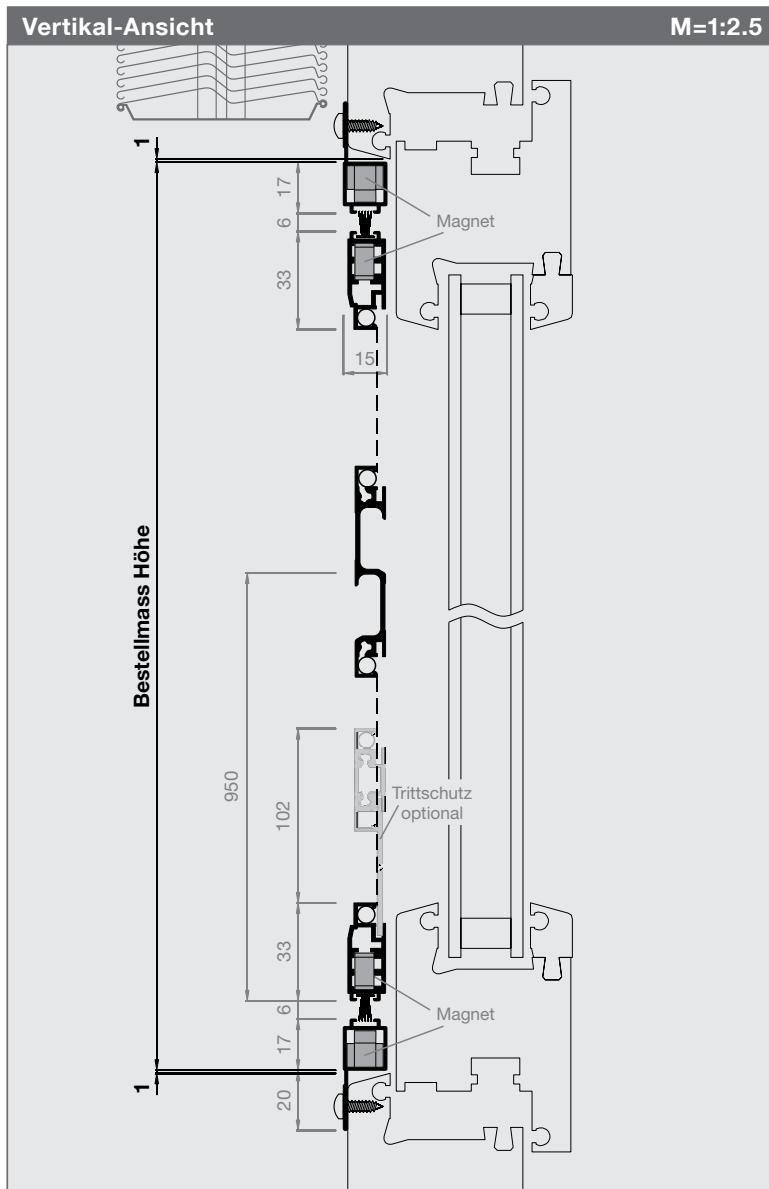

Artikel-Nr.	Preis
1433PT4	S. 137

Bestellmasse

Bestellmass Breite
Rahmenlichtmass - 2 mm

Bestellmass Höhe
Rahmenlichtmass - 2 mm

Öffnungsrichtung
Innenansicht öffnen nach:

Informationen

Größen in mm
Breite 1000 - 2600
Höhe 2500

Griffsporse (Standard)

Trittschutz (optional)

Doppelmagneten für 2. Flügel (optional)
Flügel rechts oder links angeben
Erhöht die Haltekraft des zweiten Flügels

Öffnungswinkel
Der Öffnungswinkel beträgt 0° bis 95°

Montagevariante 1433PT4-S1
Bei starken Rahmenschrägen empfehlen wir die Variante 1433PT4-S1

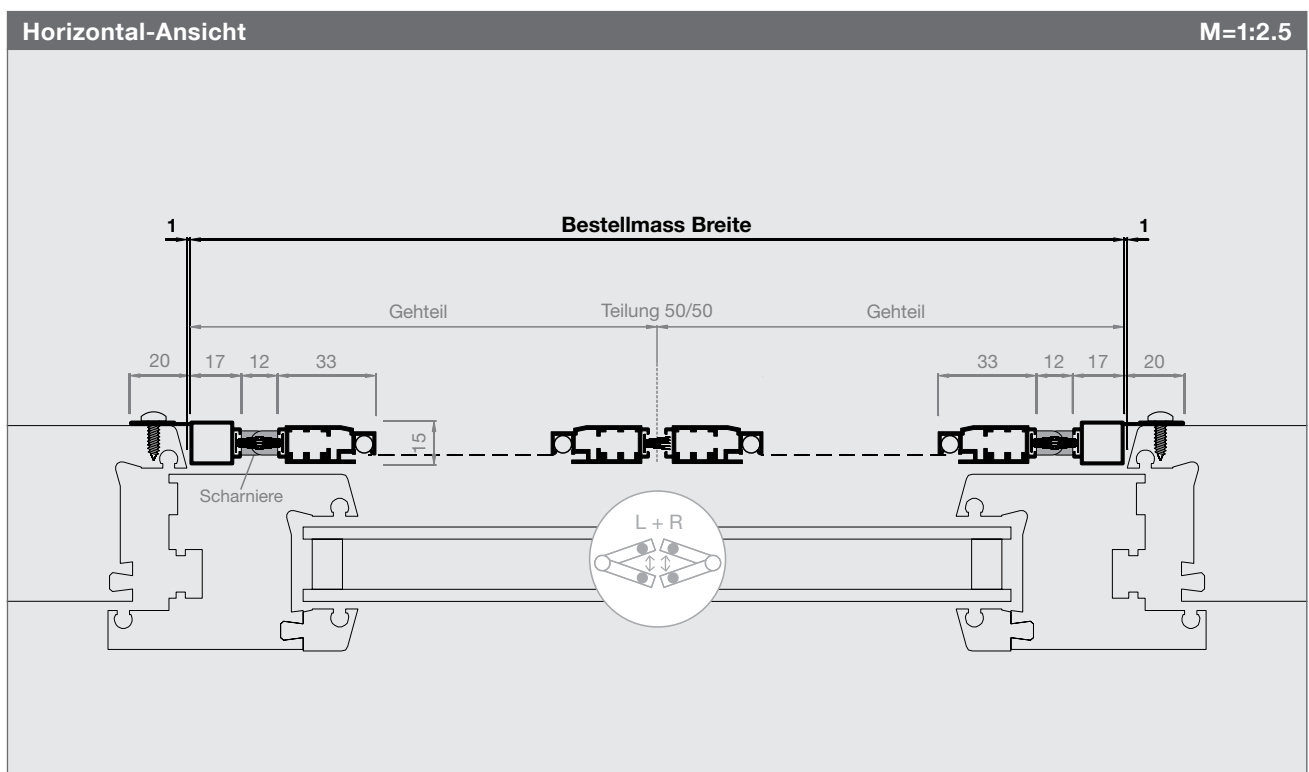

Pendeltür

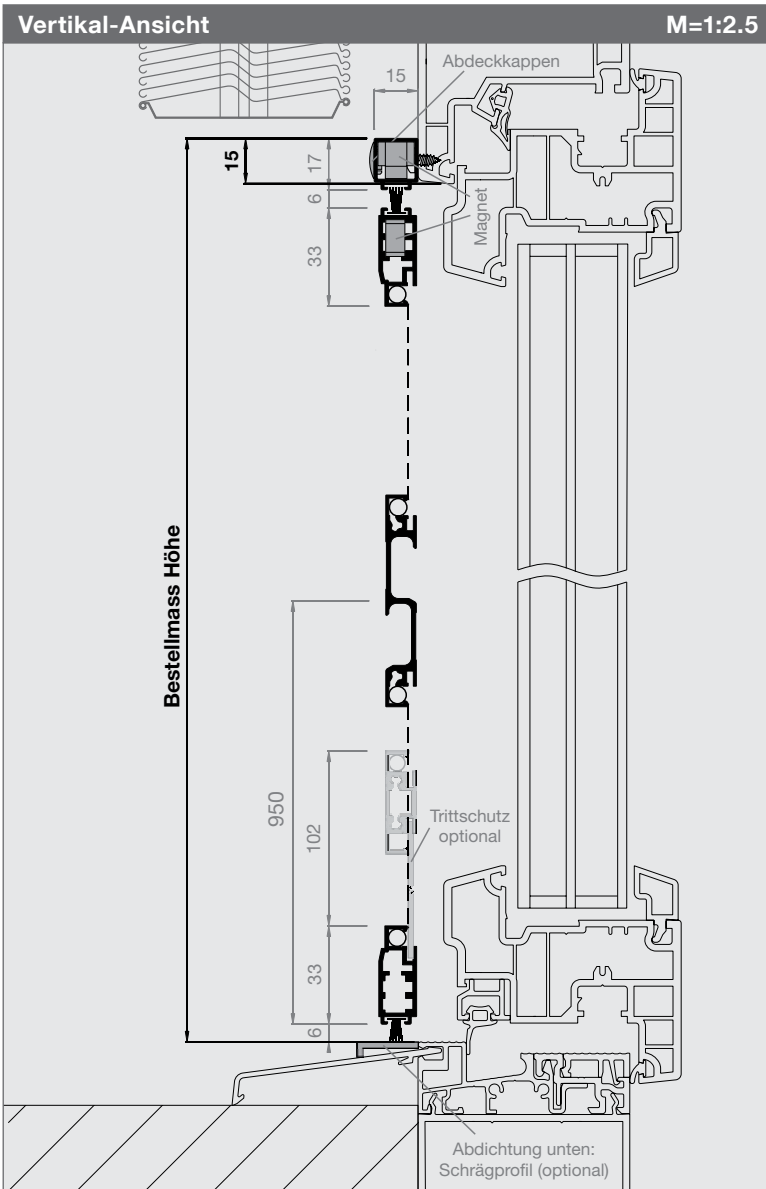

Artikel-Nr.

1433PT1-S2

S. 137

Bestellangaben

Bestellmass Breite
Rahmenlichtmass + 30 mm

Bestellmass Höhe
Rahmenlichtmass + 15 mm

Öffnungsrichtung
Innenansicht öffnen nach:



Abdichtung unten
Neigung des Wetterschenkels mit einem Schrägprofil ausgleichen (S. 170).

Informationen

Größen in mm
Breite 500 - 1300
Höhe 2500

Griffsprosse (Standard)

Trittschutzprofil (optional)

Schrägprofile (optional, siehe S. 170)

Montagevarianten

Laibungs- und Frontmontage möglich

Ausführungen

Bei allen Varianten 1433PT2 - PT4 möglich

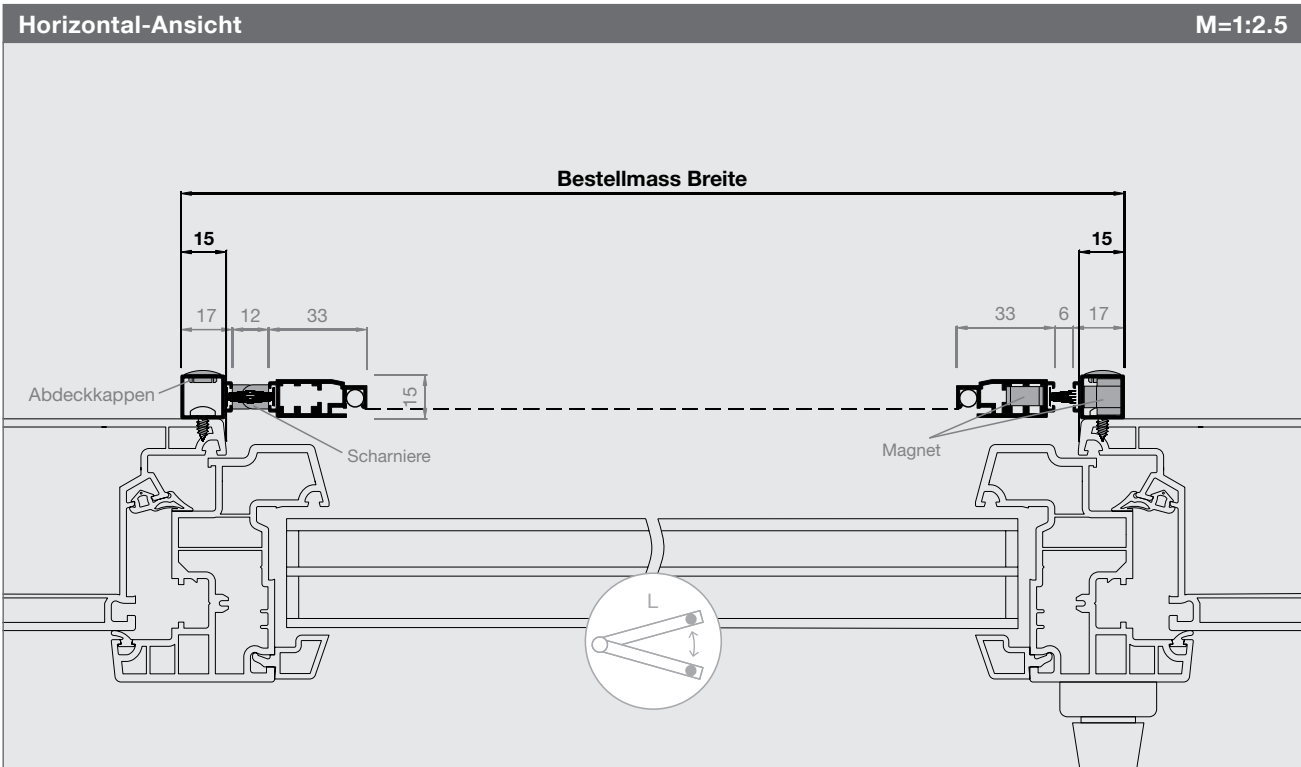

Preisliste Pendeltür

Preise sind fertige Konstruktionspreise exkl. MwSt. Bei Zwischenmassen gilt die nächstgrössere Abmessung.
 Fahrtkosten und Montage werden separat berechnet. Montagezeit ca. 1 - 2 Std.

Pendeltür										Art.Nr. 1433PT1, PT2, -S1, -S2
Höhe	Breite									
	500	600	700	800	900	1000	1100	1200	1300	
1900	795	816	837	859	880	901	922	943	965	
2000	806	827	848	869	890	912	933	954	975	
2100	816	837	859	880	901	922	943	965	986	
2200	827	848	869	890	912	933	954	975	996	
2300	837	859	880	901	922	943	965	986	1007	
2400	848	869	890	912	933	954	975	996	1018	
2500	859	880	901	922	943	965	986	1007	1028	
+100	+10	+10	+10	+10	+10	+10	+10	+10	+10	

Aufpreis Variante -S3

Preisliste oben +60.-

Pendeltür										Art.Nr. 1433PT3, PT4, -S1, -S2
Höhe	Breite									
	1000	1200	1400	1600	1800	2000	2200	2400	2600	
1900	1529	1551	1573	1595	1617	1639	1661	1683	1705	
2000	1551	1573	1595	1617	1639	1661	1683	1705	1727	
2100	1573	1595	1617	1639	1661	1683	1705	1727	1749	
2200	1595	1617	1639	1661	1683	1705	1727	1749	1771	
2300	1617	1639	1661	1683	1705	1727	1749	1771	1793	
2400	1639	1661	1683	1705	1727	1749	1771	1793	1815	
2500	1661	1683	1705	1727	1749	1771	1793	1815	1837	
+100	+20	+20	+20	+20	+20	+20	+20	+20	+20	

Aufpreis Variante -S3

Preisliste oben +60.-

Spezialgewebe								SG
Art.Nr.	Gewebeart, Farbe	max. Breite	bis 1 m ²	1 – 1.5 m ²	1.5 – 2 m ²	2 – 2.5 m ²	2.5 – 3 m ²	>3 m ²
SG00	Fiberglasgewebe Standard, schwarz	3000mm	kein Aufpreis					
SG01	Aluminiumgewebe, silber	1700mm	+40	+60	+80	+100	+120	a.A.
SG02	Aluminiumgewebe, schwarz	1400mm	+40	+60	+80	+100	+120	a.A.
SG03	Fiberglasgewebe fein, grau	1750mm	+60	+80	+100	+120	+140	a.A.
SG04	Fiberglasgewebe fein, schwarz	1750mm	+60	+80	+100	+120	+140	a.A.
SG05	Fiberglasgewebe extra stark, grau	1400mm	+70	+100	+130	+160	+190	a.A.
SG06	Fiberglasgewebe extra stark, schwarz	1400mm	+70	+100	+130	+160	+190	a.A.
SG07	Edelstahlgewebe V2A, silber	1500mm	+80	+100	+120	+140	+160	a.A.
SG07.4	Edelstahlgewebe V4A, silber	1450mm	+100	+120	+140	+160	+180	a.A.
SG08	Edelstahlgewebe V2A fein, silber	1450mm	+100	+130	+160	+190	+210	a.A.
SG10	AntiPoll Genius, schwarz	2300mm	+50	+70	+90	+110	+130	a.A.
SG11	UltraView Fiberglas, schwarz	2300mm	+35	+50	+65	+80	+95	a.A.
SG12	BetterView Fiberglas, schwarz	2300mm	+20	+35	+50	+65	+80	a.A.
SG13	OptiView Edelstahl, schwarz	1100mm	+120	+150	+180	+210	+240	a.A.

Preisberechnung: Aufpreis Spezialgewebe ist dem Produktpreis (B x H) zu addieren. Gewebespezifikation S. 178

Preisliste Pendeltür

Preise sind fertige Konstruktionspreise exkl. MwSt. Bei Zwischenmassen gilt die nächstgrössere Abmessung. Fahrtkosten und Montage werden separat berechnet.

Gewebe ersetzen								EG
Art.Nr.	Gewebeart, Farbe	Pauschale	< 1 m ²	1 – 1.5 m ²	1.5 – 2 m ²	2 – 2.5 m ²	2.5 – 3 m ²	>3 m ²
EG0	Fiberglasgewebe Standard, grau		40.–	60.–	80.–	100.–	120.–	a.A.
EG00	Fiberglasgewebe Standard, schwarz		40.–	60.–	80.–	100.–	120.–	a.A.
EG*	Grundpauschale für anderen Gewebe generell:	40.–						
Diese Grundpauschale wird zum Spezialgewebe-Aufpreis dazu gezählt. (siehe Preisliste für Spezialgewebe)								

Sonderlackierung						SL	
Aufpreis Pulverbeschichten Rahmen in RAL, NCS, IGP (m = Profil-Laufmeter)			bis 8 m	bis 20 m	bis 50 m	bis 100 m	>100 m
SL0	Aufpreis Pulverbeschichten bis 8 m pro Sonderfarbe (Grundpauschale)		+176.–				
SL1	Aufpreis Pulverbeschichten ab 8 m pro Sonderfarbe (Aufpreis / m)			+22.–	+20.–	+18.–	a.A.
Die Grundpauschale entfällt bei mehr als 8 m Profil-Laufmetern pro Sonderfarbe.							
Diese Aufpreise gelten nur für Lagerfarben. Für alle anderen Farben fallen höhere Kosten an. Weitere Auskünfte auf Anfrage.							

Optionen		
Art.Nr.	Bezeichnung	Preis
1433zu05	Trittschutzblech (für maximalen Komfort)	60.– / Stk.
1433zu14	Doppelmagneten für zweitöffnenden Flügel (bitte Position des Flügels angeben: Ansicht von innen L oder R)	30.– / Set
1433zu12	Sprosse gewebeteilend (zusätzlich)	60.– / Stk.

Schiebetüren

Der ideale Insektenschutz für grossflächige Durchgänge. Die Rollfix Schiebetüren bieten höchsten Bedienkomfort bei schlichtem Design und hervorragender Stabilität.

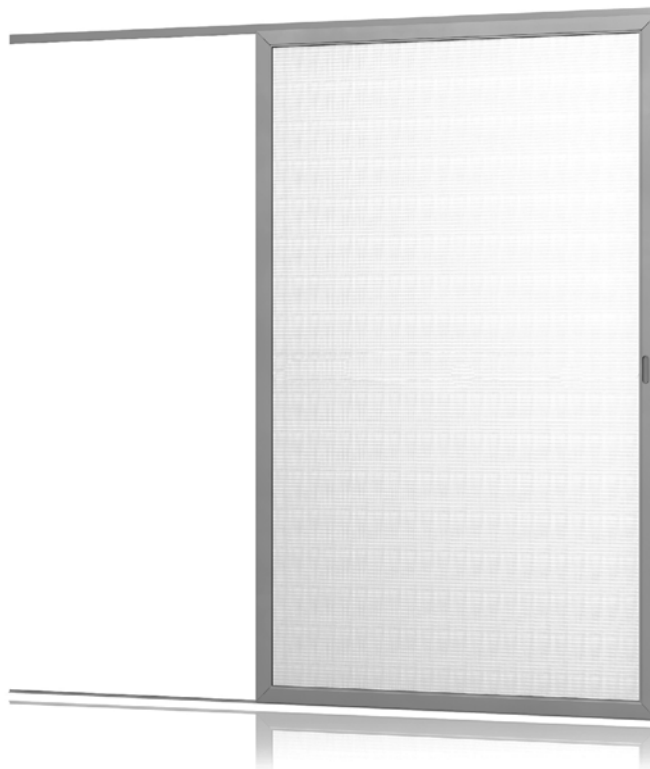

Varianten

- ST1-3 Einflügelig und eingleisig
- ST4-6 Zweiflügelig und eingleisig
- ST7-12 Zwei-, drei-, mehrflügelig und mehrgleisig

Softclose Mechanismus (Option)

Für ein sanftes Schliessen des Schiebeflügels. Dieser vollintegrierte Dämpf- und Einzugsmechanismus zieht die Schiebetür selbstständig und komfortabel in Ihre Endposition.

Sprosse / Sichtsprosse

Zur Erhöhung der Stabilität kann optional eine Sprosse eingebaut werden. Als Sichtsprosse dient diese dem Schutz der Anlage, gegen versehentliches Durchlaufen.

Transport

Bei grossen Anlagen bitte die Transportmöglichkeiten prüfen und gegebenenfalls die Laufschienen halbieren lassen.

Verwendete Profile
(M=1:2)

Schiebetürprofile		Laufschiene ST1-6		Laufschiene ST7-12		Profile für Optionen	
1252ST	1274ST	P-Schiene	L-Schiene	U-Schiene	W-Schiene	Softclose Schiene	Sprosse gewebeteilend
		p-Schiene	t-Schiene	u-Schiene	w-Schiene		Trittschutzprofil
							Griffprofil

Schiebetür

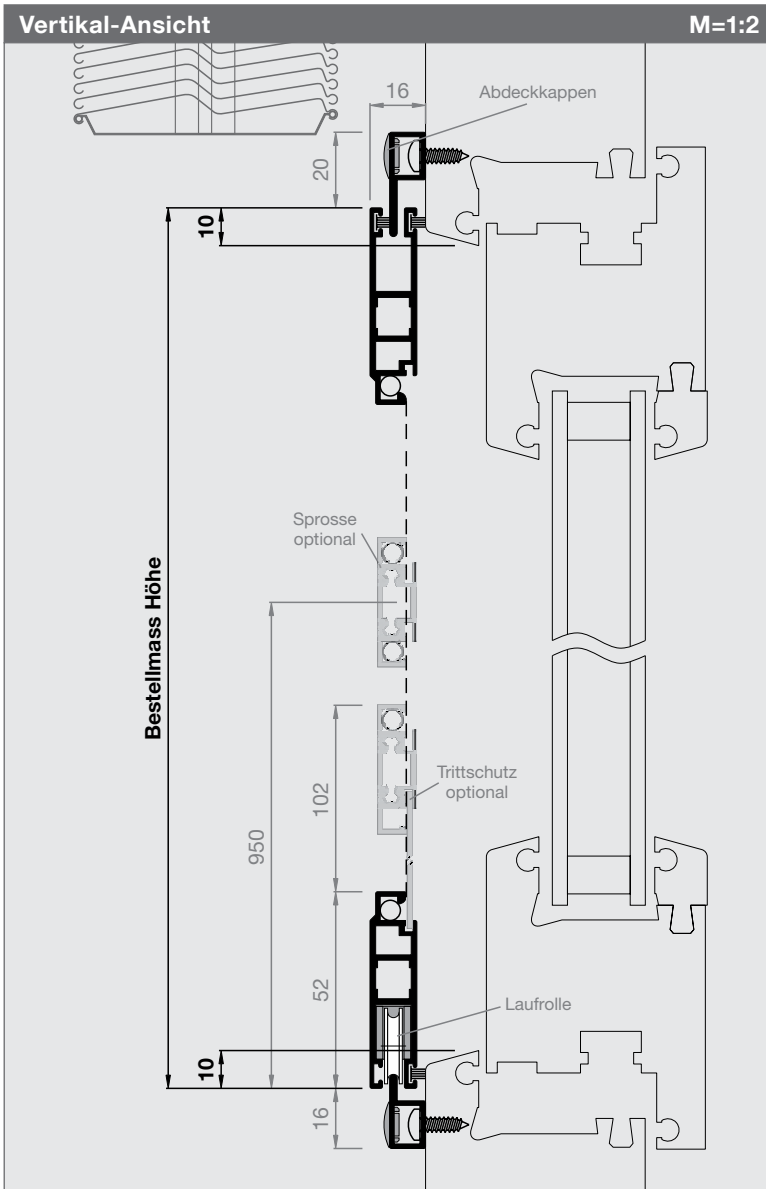

Artikel-Nr.	Preis
1252ST1	S. 156

Bestellmasse

Bestellmass Breite
Rahmenlichtmass + 30 mm

Bestellmass Höhe
Rahmenlichtmass + 20 mm

Schiene Länge Pp
Standard: 2 x Bestellmass Breite + 100 mm
oder gewünschte Länge in mm angeben

Öffnungsrichtung
Innenansicht öffnen nach:

Informationen

Einstellbremse
in oberer Führungsschiene vormontiert

Laufschiene unten silber eloxiert möglich

Mass C (bei Stulp- / Pfostenversatz)
Mass C angeben: L/R = ... mm (siehe unten)

Wandanschlussbürste (Preis S. 159)
Bitte Position angeben: Innenansicht L/R

Weitere Optionen **(weitere Infos)**

- Sprosse (S. 159)
- Griffprofil (S. 159)
- Softclose System (S. 159)
- Türschliesser (S. 159)

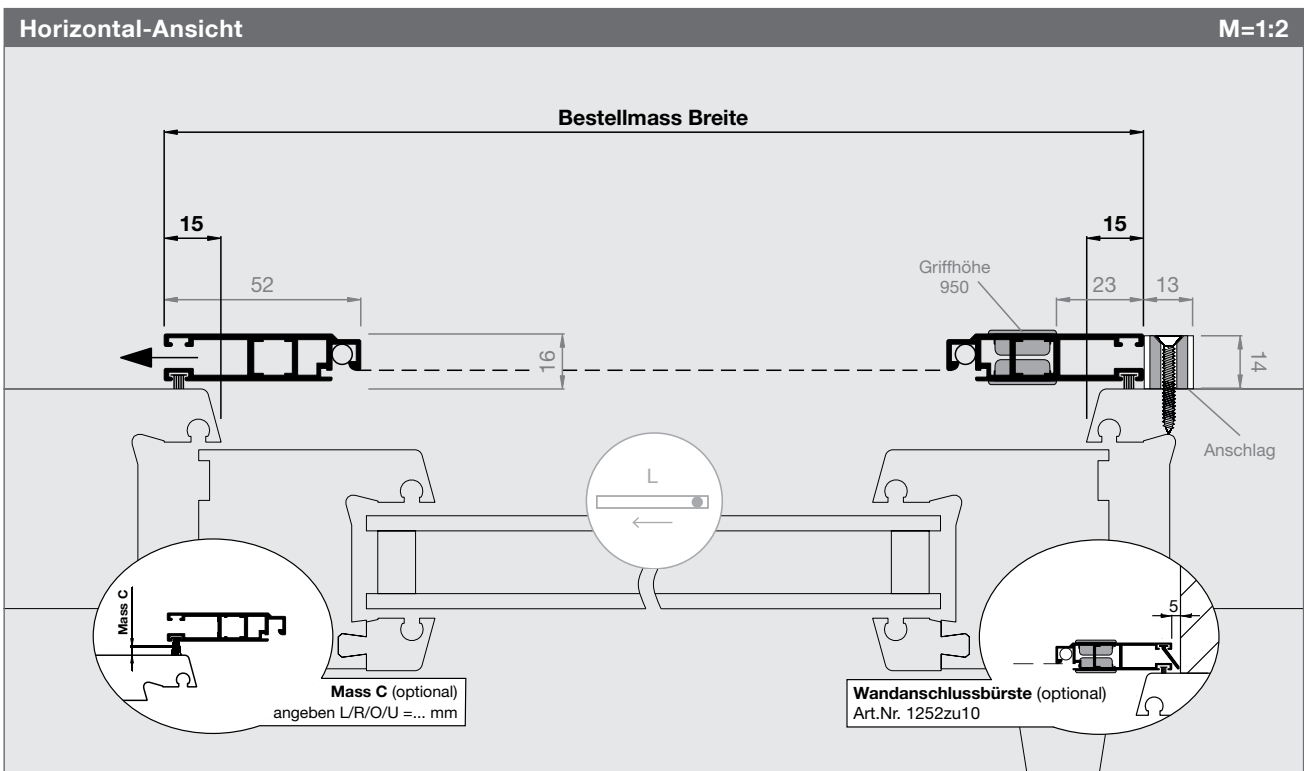

Schiebetür

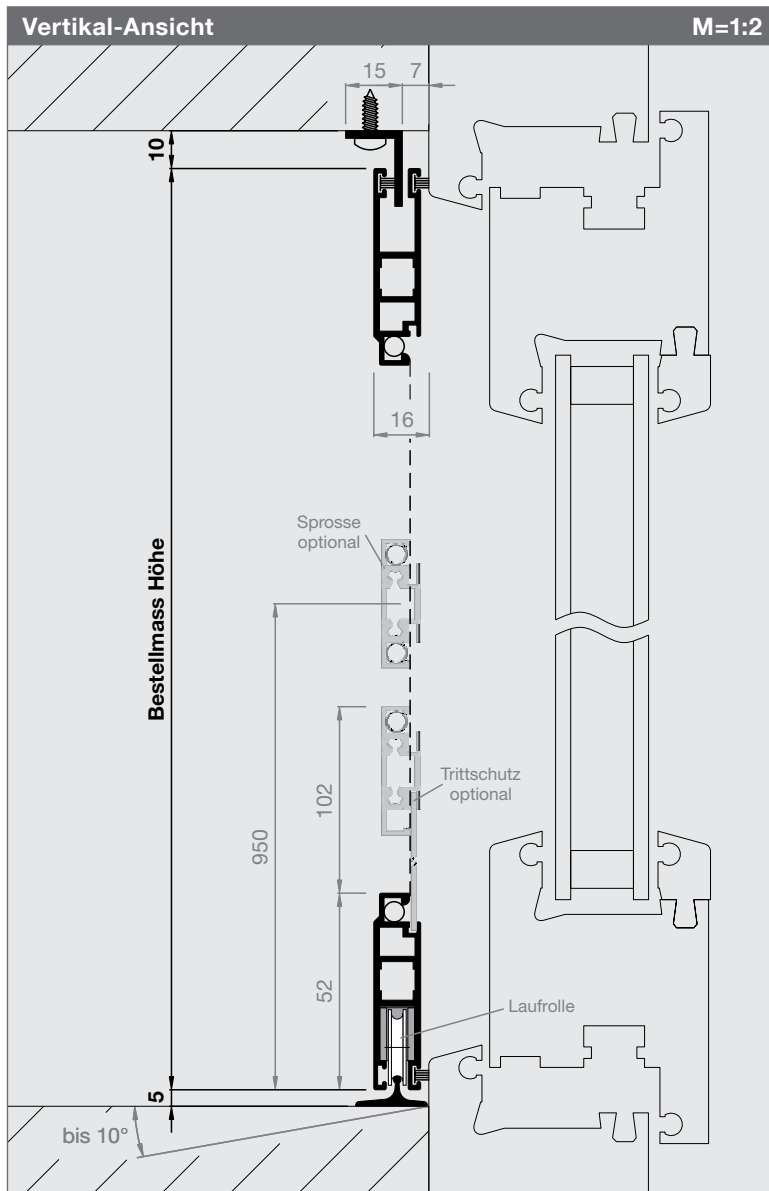

Artikel-Nr.	Preise
1252ST2	S. 156

Bestellmasse

Bestellmass Breite
Rahmenlichtmass + 30 mm

Bestellmass Höhe
Mauerlichtmass - 15 mm

Schiene Länge Lt
Standard: 2 x Bestellmass Breite + 100 mm
oder gewünschte Länge in mm angeben

Öffnungsrichtung
Innenansicht öffnen nach:

L oder R

Informationen

Einstellbremse
lose zur Selbstmontage

Laufschiene unten silber eloxiert möglich

Mass C (bei Stulp- / Pfostenversatz)
Mass C angeben: L/R = ... mm (siehe unten)

Wandanschlussbürste (Preis S. 159)
Bitte Position angeben: Innenansicht L/R

Weitere Optionen **(weitere Infos)**

- Sprosse (S. 159)
- Griffprofil (S. 159)
- Softclose System (S. 159)
- Türschliesser (S. 159)

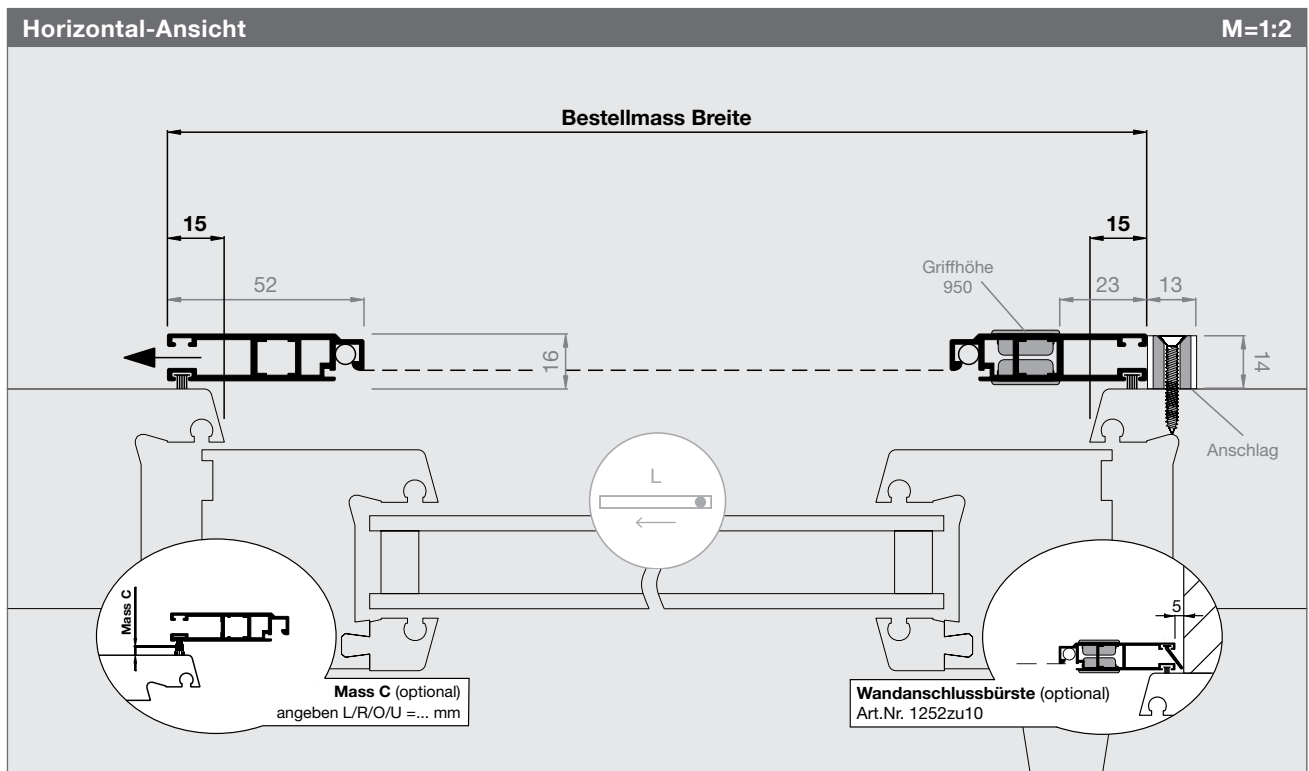

Schiebetür

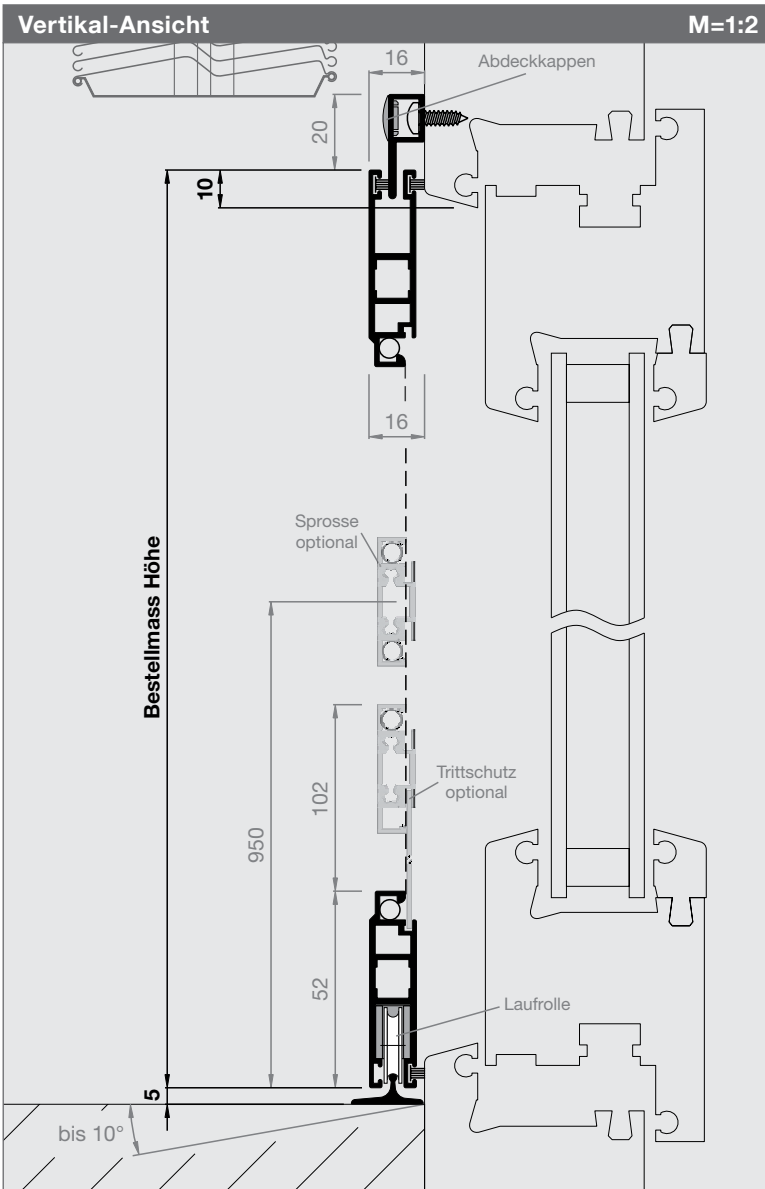

Artikel-Nr.	Preise
1252ST3	S. 156

Bestellmasse

Bestellmass Breite
Rahmenlichtmass + 30 mm

Bestellmass Höhe
OK Rahmenlicht bis Boden + 5 mm

Schiene Länge Pt
Standard: 2 x Bestellmass Breite + 100 mm
oder gewünschte Länge in mm angeben

Öffnungsrichtung
Innenansicht öffnen nach:

Informationen

Einstellbremse
in oberer Führungsschiene vormontiert

Laufschiene unten silber eloxiert möglich

Mass C (bei Stulp- / Pfostenversatz)
Mass C angeben: L/R = ... mm (siehe unten)

Wandanschlussbürste (Preis S. 159)
Bitte Position angeben: Innenansicht L/R

Weitere Optionen **(weitere Infos)**

- Sprosse (S. 159)
- Griffprofil (S. 159)
- Softclose System (S. 159)
- Türschliesser (S. 159)

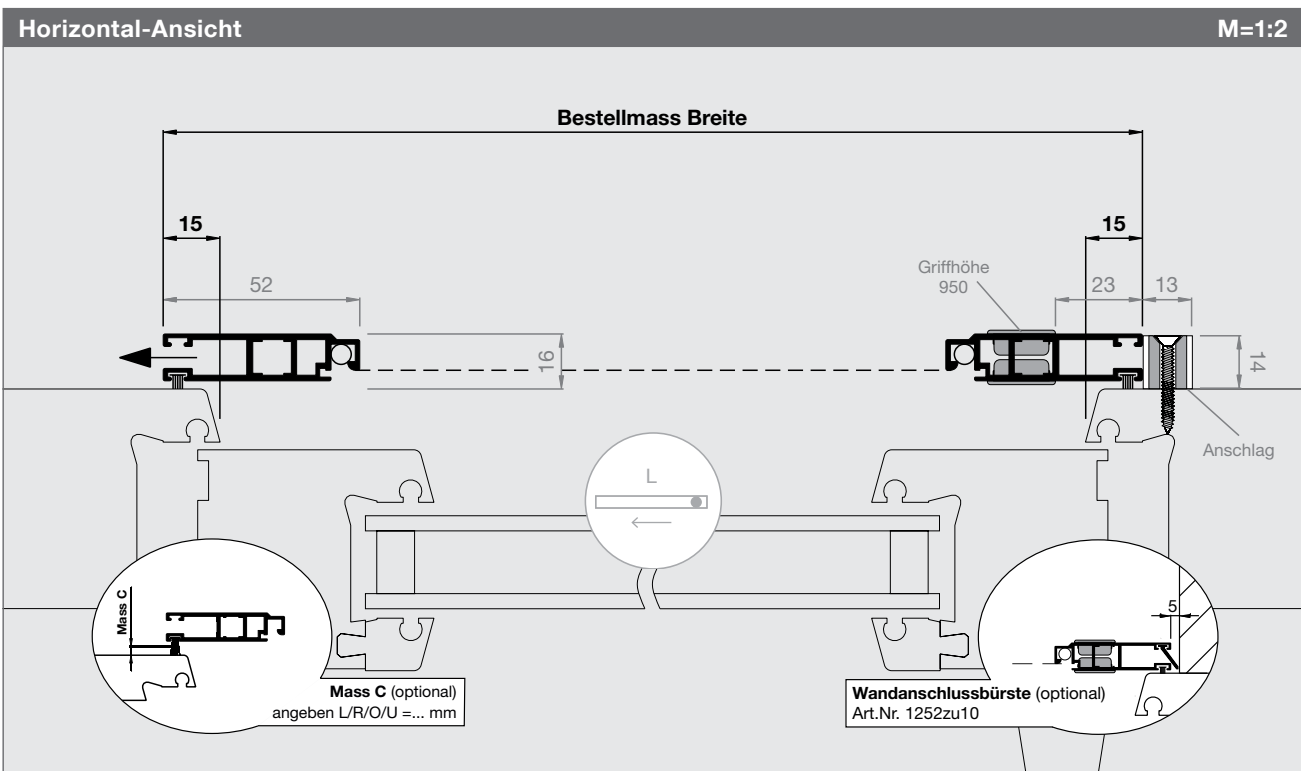

Schiebetür

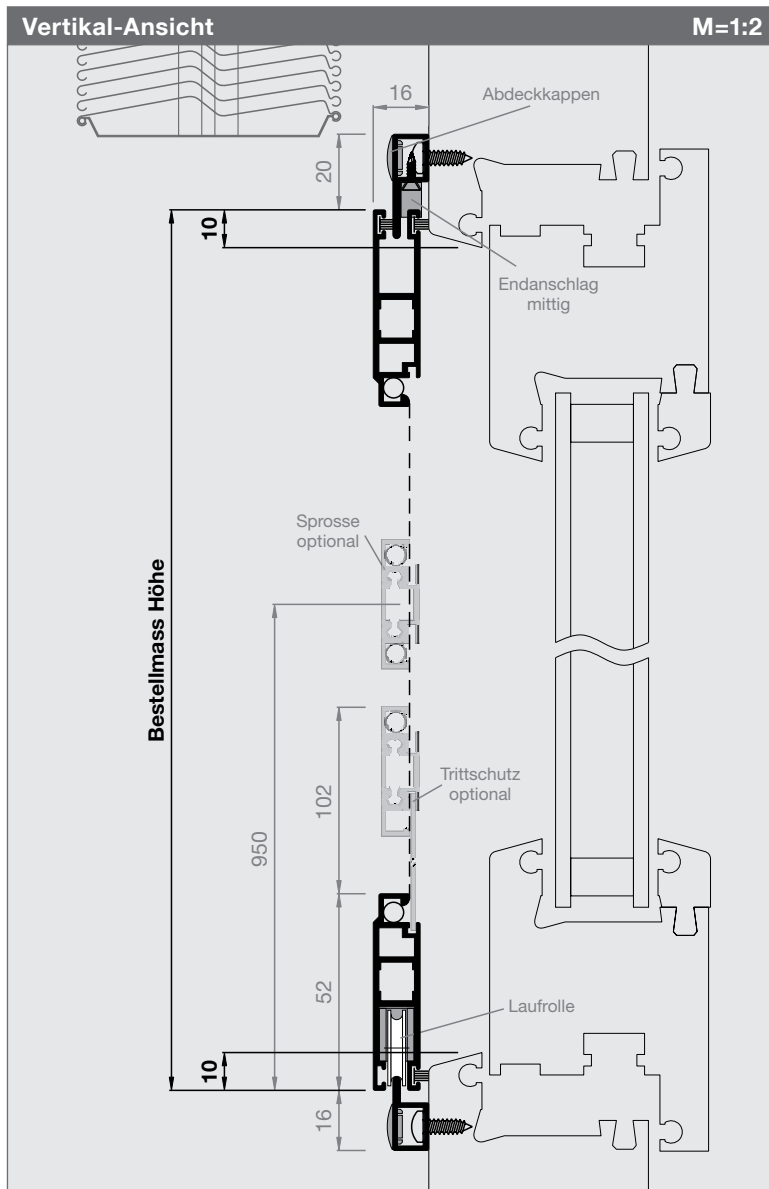

Artikel-Nr.	Preise
1252ST4	S. 156

Bestellmasse

Bestellmass Breite
Rahmenlichtmass + 30 mm

Bestellmass Höhe
Rahmenlichtmass + 20 mm

Schiene Länge Pp
Standard: 2 x Bestellmass Breite + 100 mm
oder gewünschte Länge in mm angeben

Öffnungsrichtung
Innenansicht öffnen nach:

Informationen

Einstellbremse
in oberer Führungsschiene vormontiert

Endanschlag mittig (lose)
zur Selbstmontage in Führung oben

Laufschiene unten silber eloxiert möglich

Mass C (bei Stulp- / Pfostenversatz)
Mass C angeben: L/R = ... mm (siehe unten)

Weitere Optionen **(weitere Infos)**

- Sprosse (S. 159)
- Griffprofil (S. 159)
- Softclose System (S. 159)
- Türschliesser (S. 159)

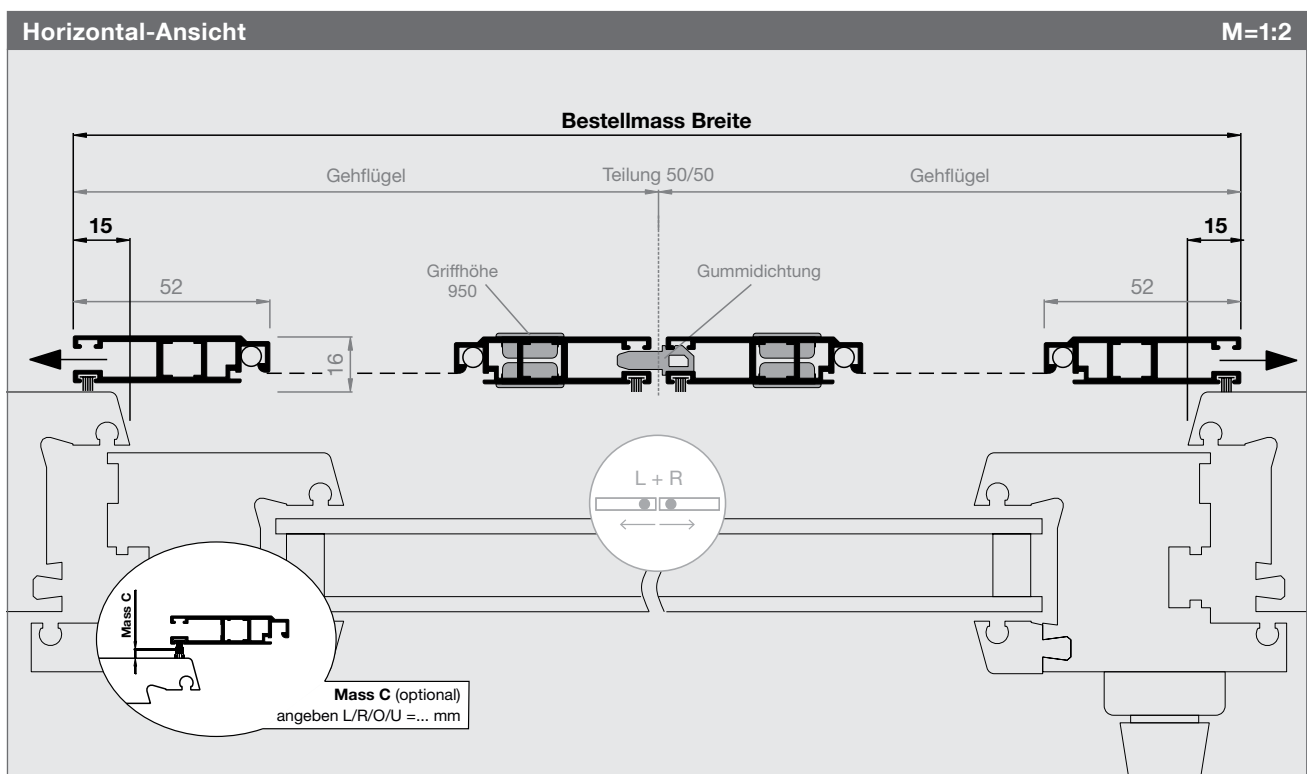

Schiebetür

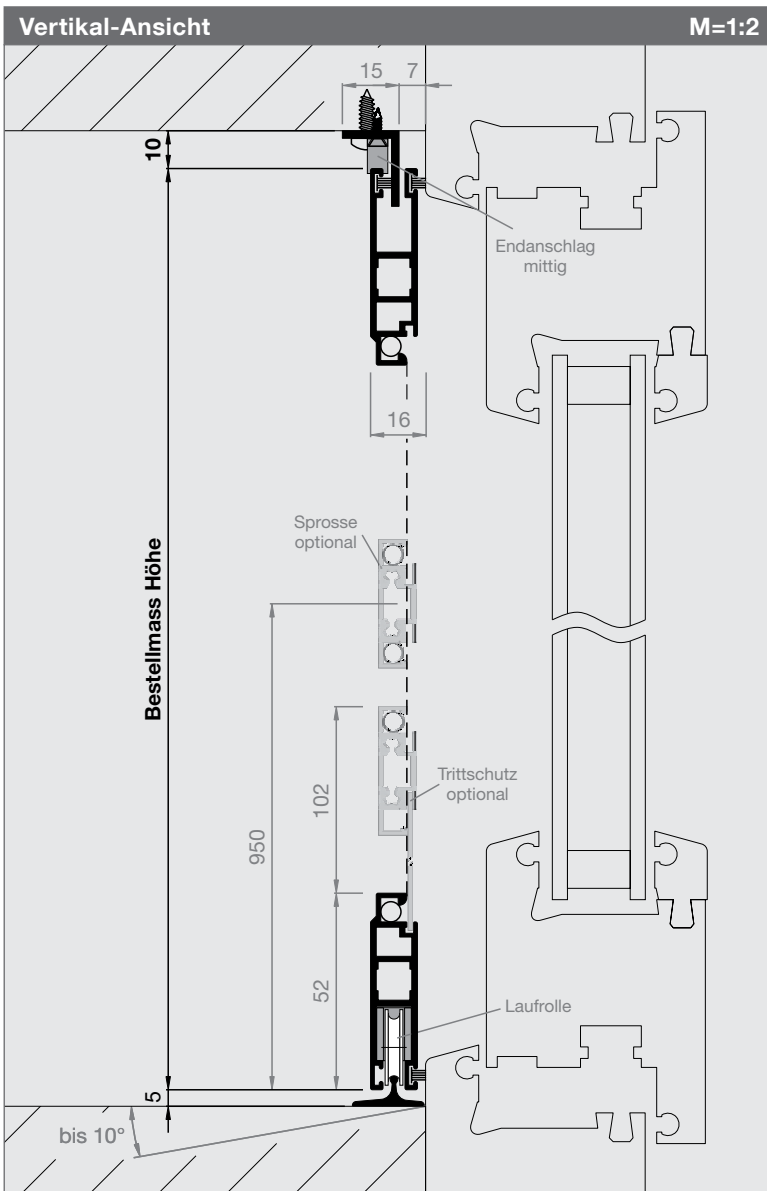

Artikel-Nr.	Preise
1252ST5	S. 156

Bestellmasse

Bestellmass Breite
Rahmenlichtmass + 30 mm

Bestellmass Höhe
Mauerlichtmass - 15 mm

Schiene Länge Lt
Standard: 2 x Bestellmass Breite + 100 mm
oder gewünschte Länge in mm angeben

Öffnungsrichtung
Innenansicht öffnen nach:

Informationen

Einstellbremse
in oberer Führungsschiene vormontiert

Endanschlag mittig (lose)
zur Selbstmontage in Führung oben

Laufschiene unten silber eloxiert möglich

Mass C (bei Stulp- / Pfostenversatz)
Mass C angeben: L/R = ... mm (siehe unten)

Weitere Optionen **(weitere Infos)**

- Sprosse (S. 159)
- Griffprofil (S. 159)
- Softclose System (S. 159)
- Türschliesser (S. 159)

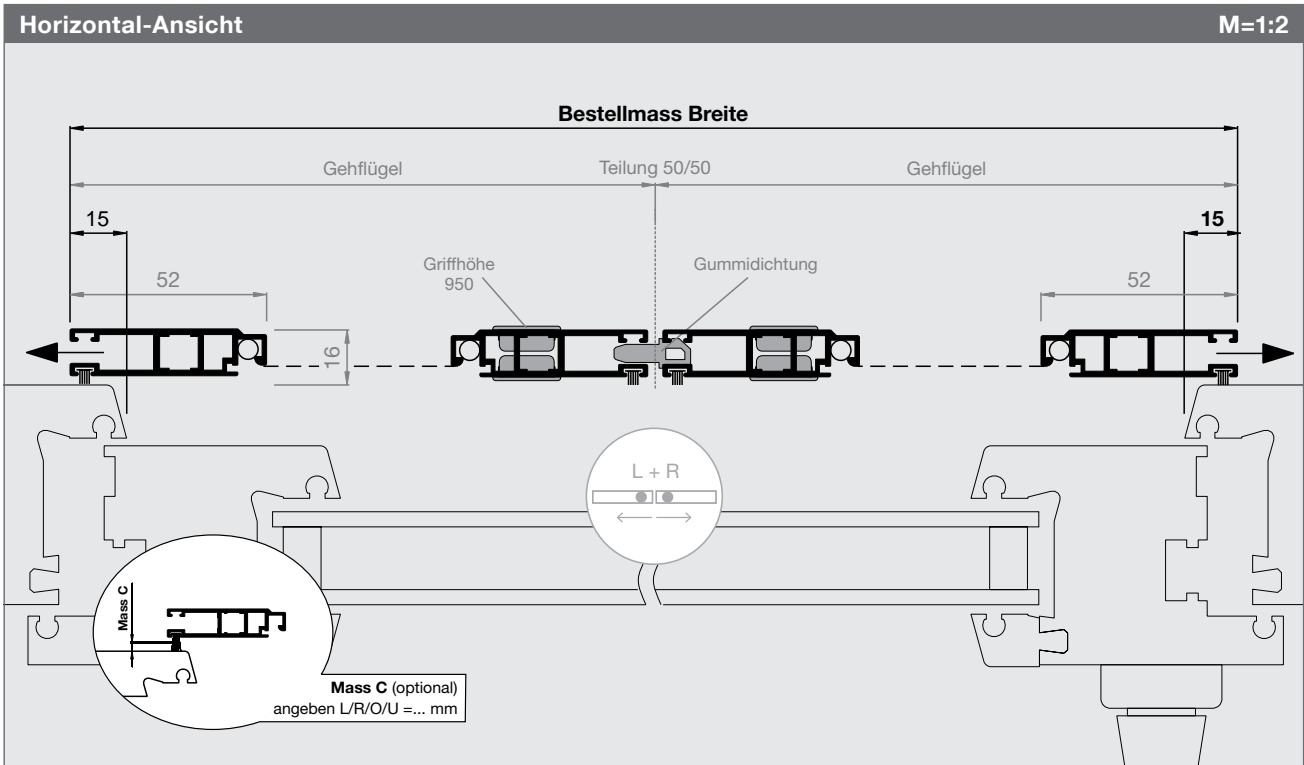

Schiebetür

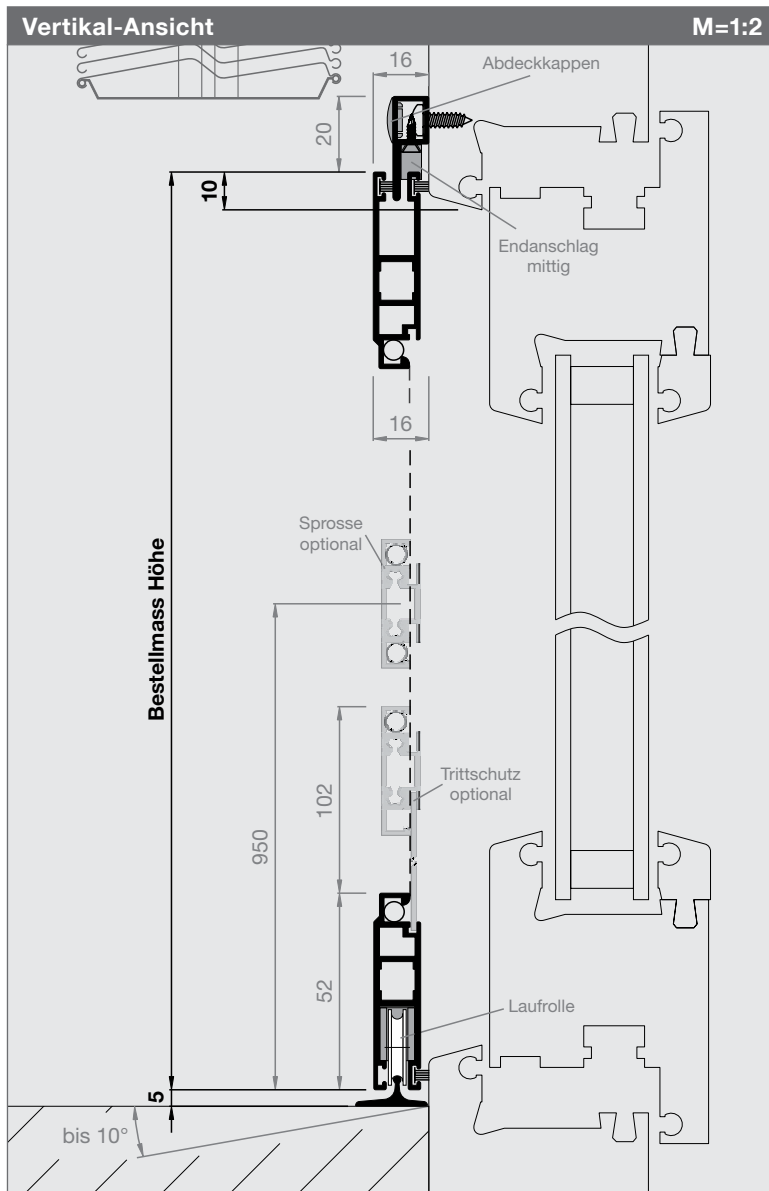

Artikel-Nr.	Preise
1252ST6	S. 156

Bestellmasse

Bestellmass Breite
Rahmenlichtmass + 30 mm

Bestellmass Höhe
OK Rahmenlicht bis Boden + 5 mm

Schiene Länge Pt
Standard: 2 x Bestellmass Breite + 100 mm
oder gewünschte Länge in mm angeben

Öffnungsrichtung
Innenansicht öffnen nach:

Informationen

Einstellbremse
in oberer Führungsschiene vormontiert

Endanschlag mittig (lose)
zur Selbstmontage in Führung oben

Laufschiene unten silber eloxiert möglich

Mass C (bei Stulp- / Pfostenversatz)
Mass C angeben: L/R = ... mm (siehe unten)

Weitere Optionen **(weitere Infos)**

- Sprosse (S. 159)
- Griffprofil (S. 159)
- Softclose System (S. 159)
- Türschliesser (S. 159)

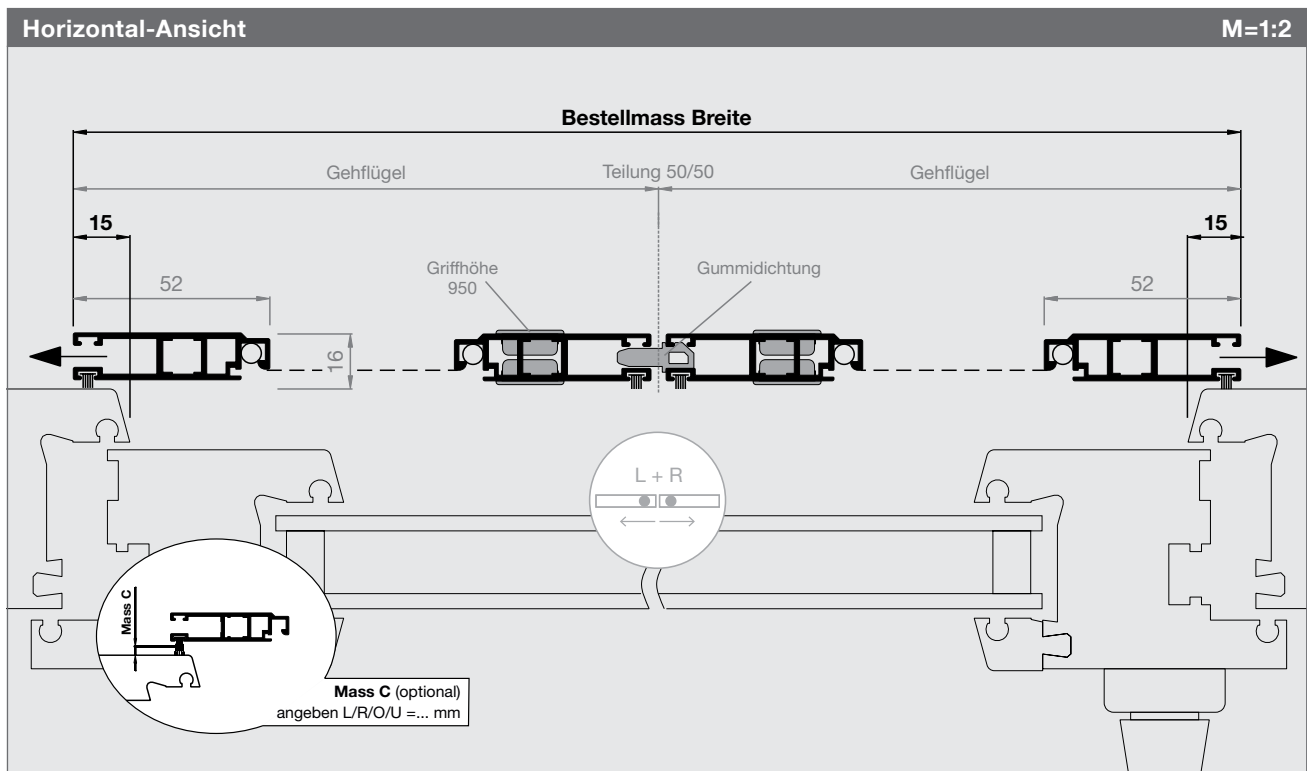

Schiebetür

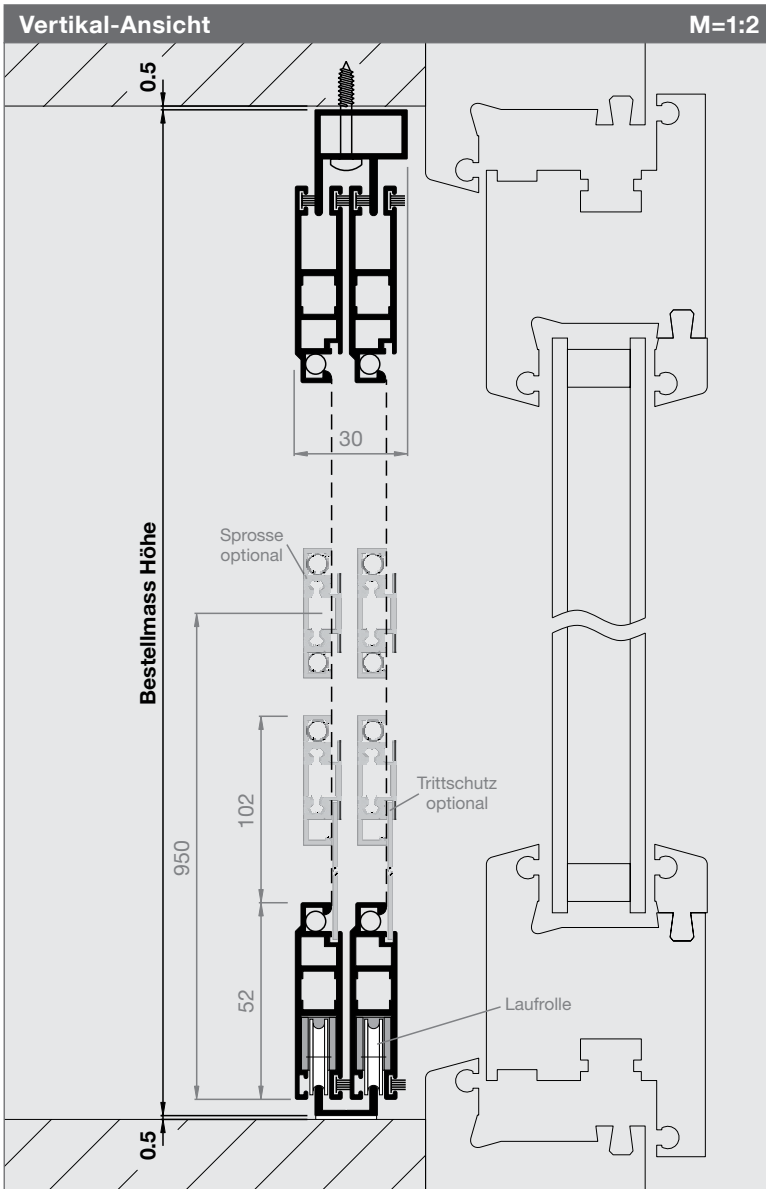

Artikel-Nr.	Preise
1252ST7	S. 157

Bestellmasse

Bestellmass Breite
Mauerlichtmass - 1 mm

Bestellmass Höhe
Mauerlichtmass - 1 mm

Öffnungsrichtung
Innenansicht öffnen nach:



Informationen

Einstellbremse
in oberer Führungsschiene vormontiert

Laufschiene unten silber eloxiert möglich

- | Weitere Optionen | (weitere Infos) |
|------------------|-----------------|
| - Sprosse | (S. 159) |
| - Griffprofil | (S. 159) |
| - Türschliesser | (S. 159) |

Variante mit längeren Schienen
Art.Nr. 1252ST7-S1

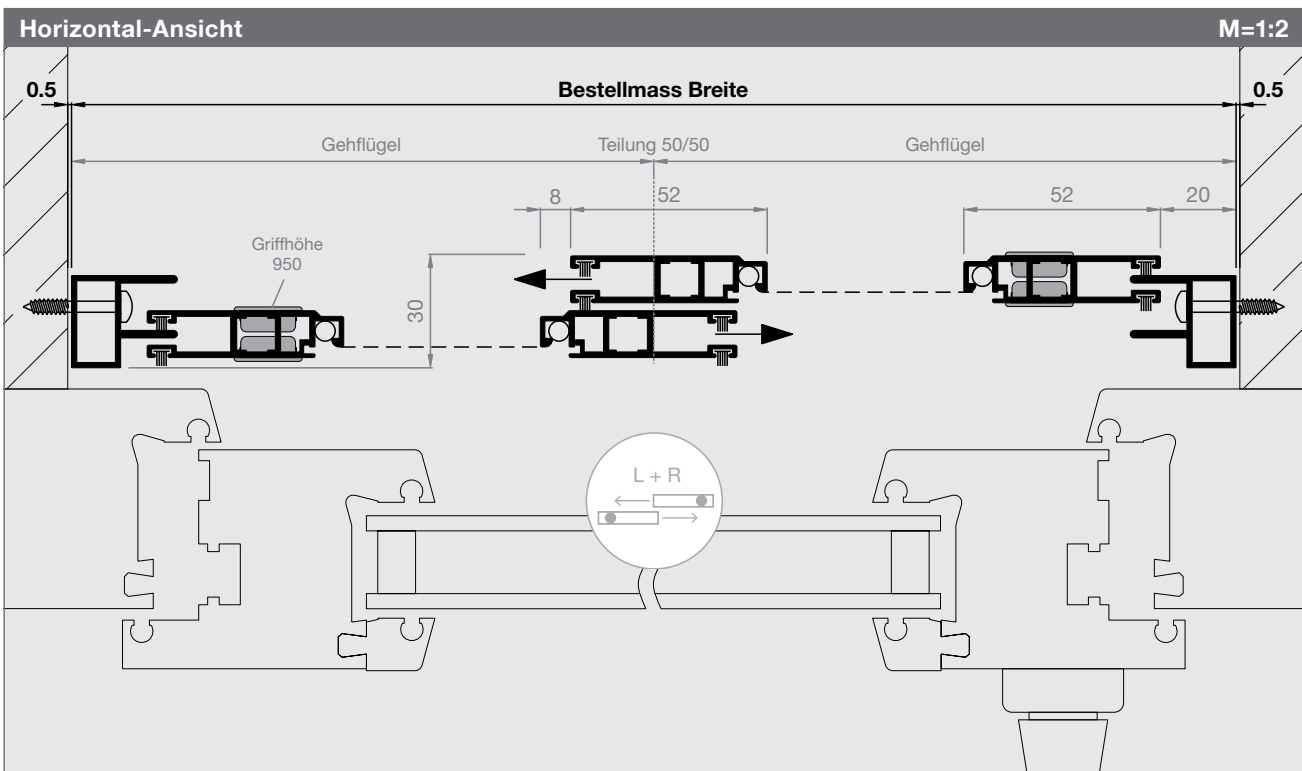
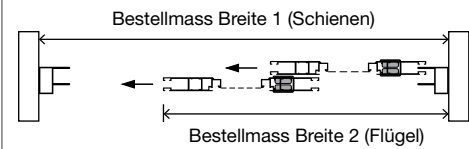

Schiebetür

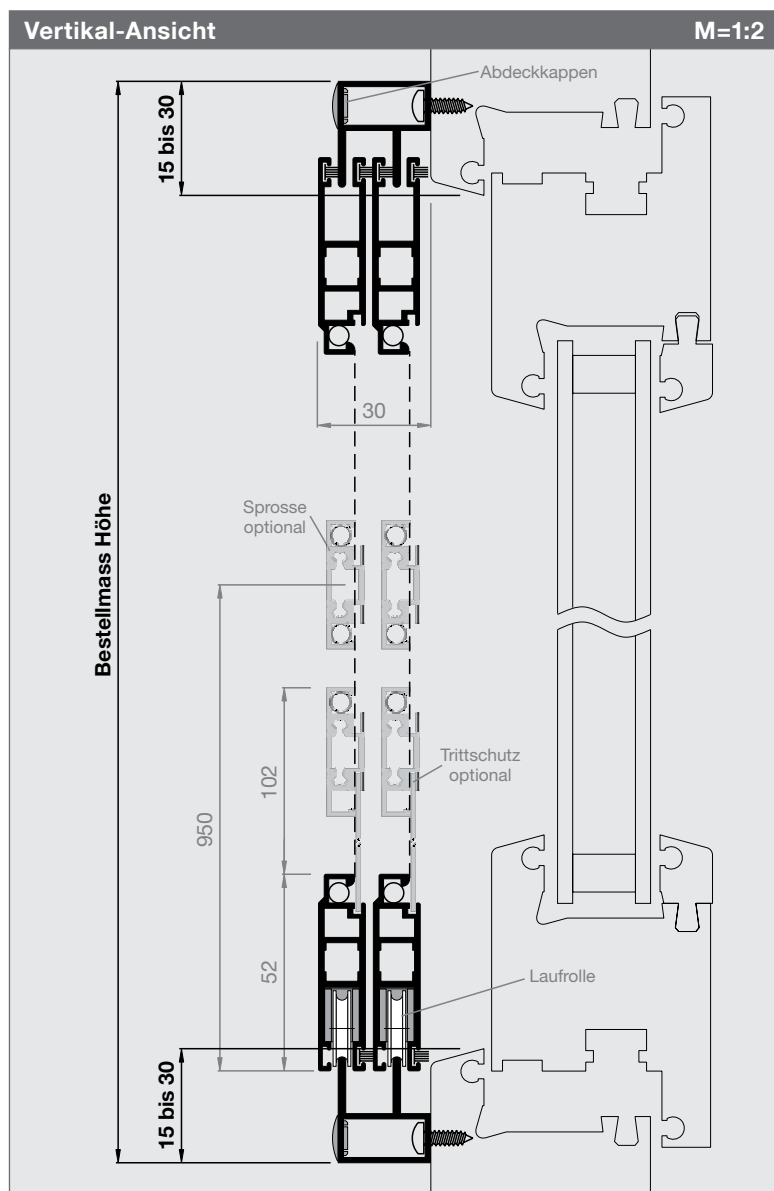

Artikel-Nr.	Preise
1252ST8	S. 157

Bestellmasse

Bestellmass Breite
Rahmenlichtmass + 30 bis 60 mm

Bestellmass Höhe
Rahmenlichtmass + 30 bis 60 mm

Öffnungsrichtung
Innenansicht öffnen nach:

Informationen

Einstellbremse
in oberer Führungsschiene vormontiert

Laufschiene unten silber eloxiert möglich

Weitere Optionen **(weitere Infos)**

- Sprosse (S. 159)
- Griffprofil (S. 159)
- Türschliesser (S. 159)

Variante mit längeren Schienen
Art.Nr. 1252ST8-S1

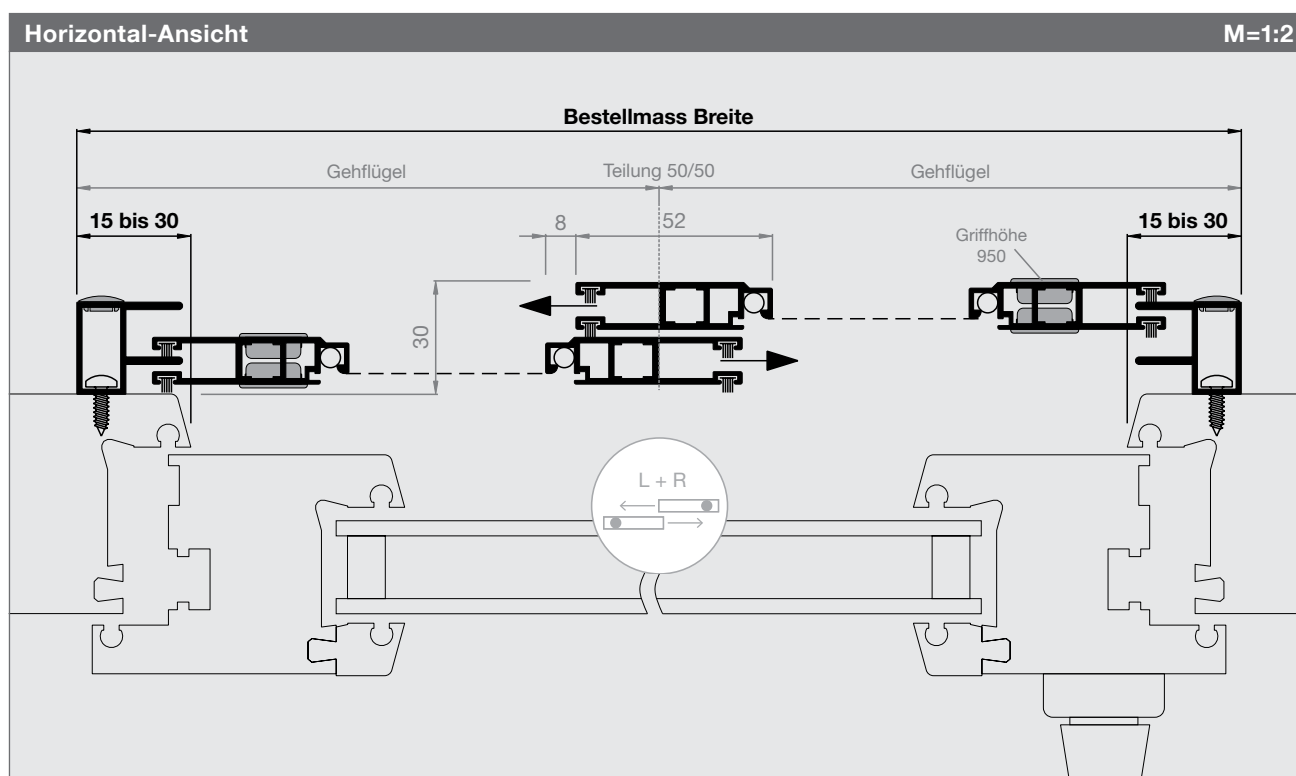

Schiebetür

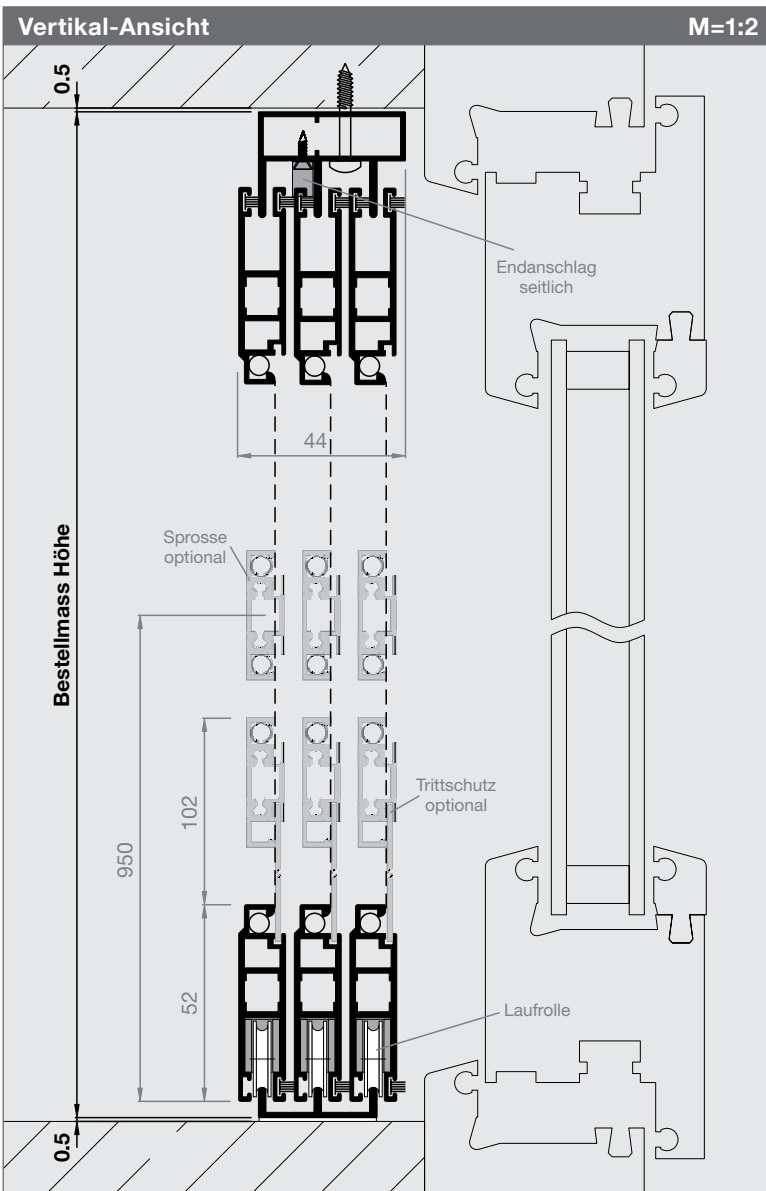

Artikel-Nr.	Preise
1252ST9	S. 157

Bestellmasse

Bestellmass Breite
Mauerlichtmass - 1 mm

Bestellmass Höhe
Mauerlichtmass - 1 mm

Öffnungsrichtung
Innenansicht öffnen nach:



Informationen

Einstellbremse
in oberer Führungsschiene vormontiert

Laufschiene unten silber eloxiert möglich

Endanschlag seitlich für Mittelflügel (lose)
zur Selbstmontage in Führung oben

Mitnehmersystem magnetisch
(optional, siehe S. 159)

Griffprofil (optional, siehe S. 159)

Variante mit längeren Schienen
Art.Nr. 1252ST9-S1

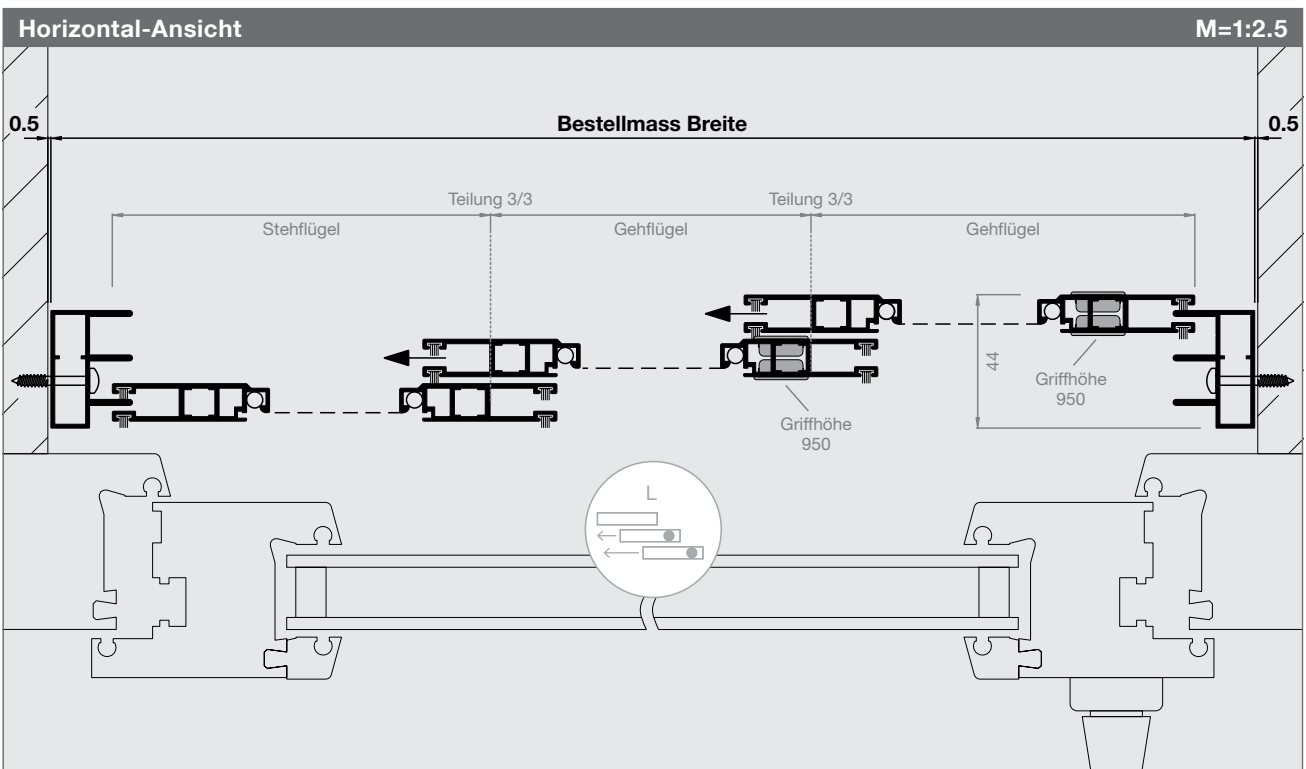

Schiebetür

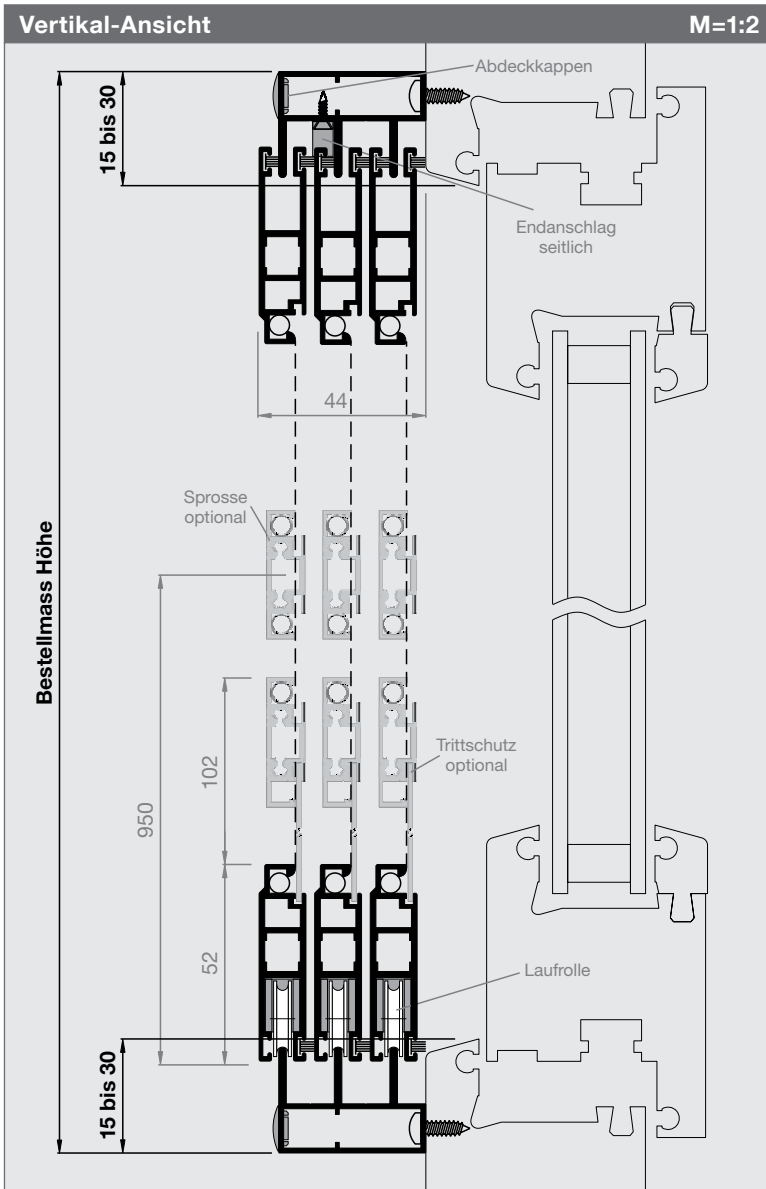

Artikel-Nr.	Preise
1252ST10	S. 157

Bestellmasse

Bestellmass Breite
Rahmenlichtmass + 30 bis 60 mm

Bestellmass Höhe
Rahmenlichtmass + 30 bis 60 mm

Öffnungsrichtung
Innenansicht öffnen nach:

Informationen

Einstellbremse
in oberer Führungsschiene vormontiert

Endanschlag seitlich für Mittelflügel (lose)
zur Selbstmontage in Führung oben

Mitnehmersystem magnetisch
(optional, siehe S. 159)

Griffprofil (optional, siehe S. 159)

Variante mit längeren Schienen
Art.Nr. 1252ST10-S1

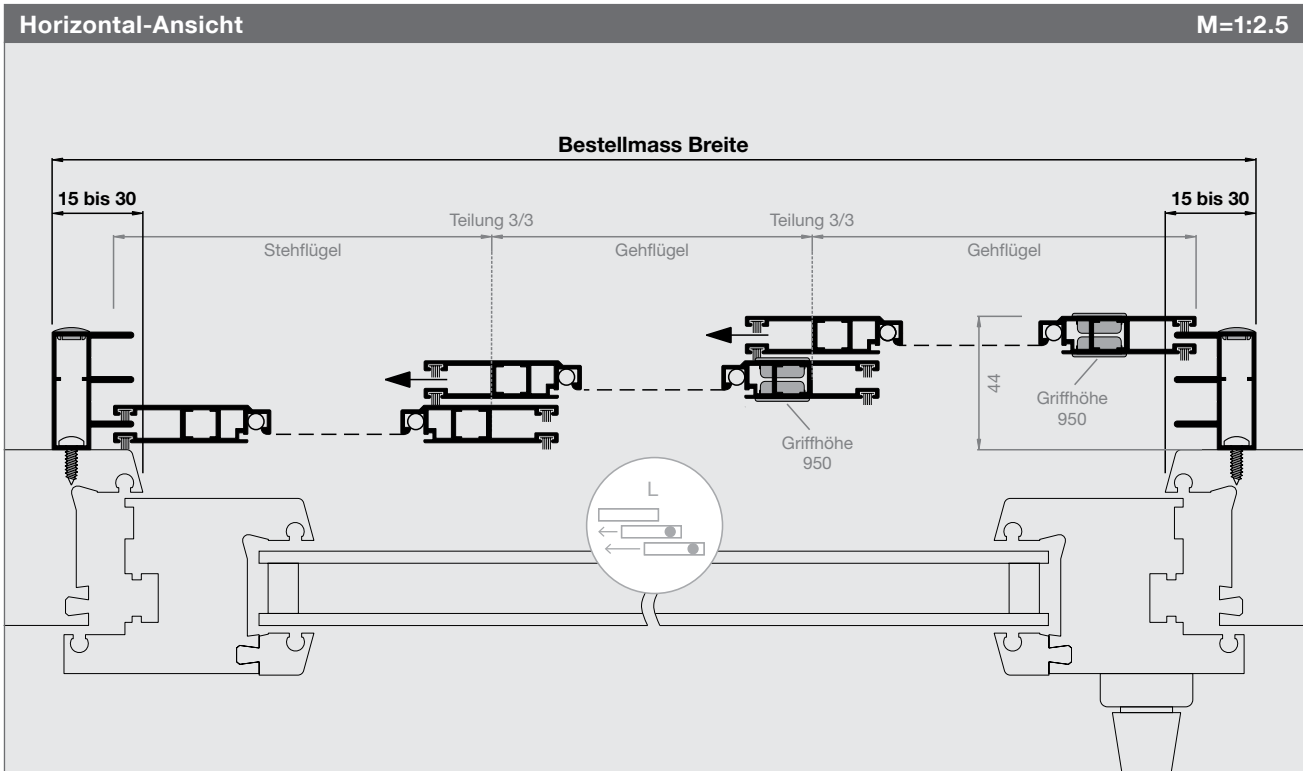

Schiebetür

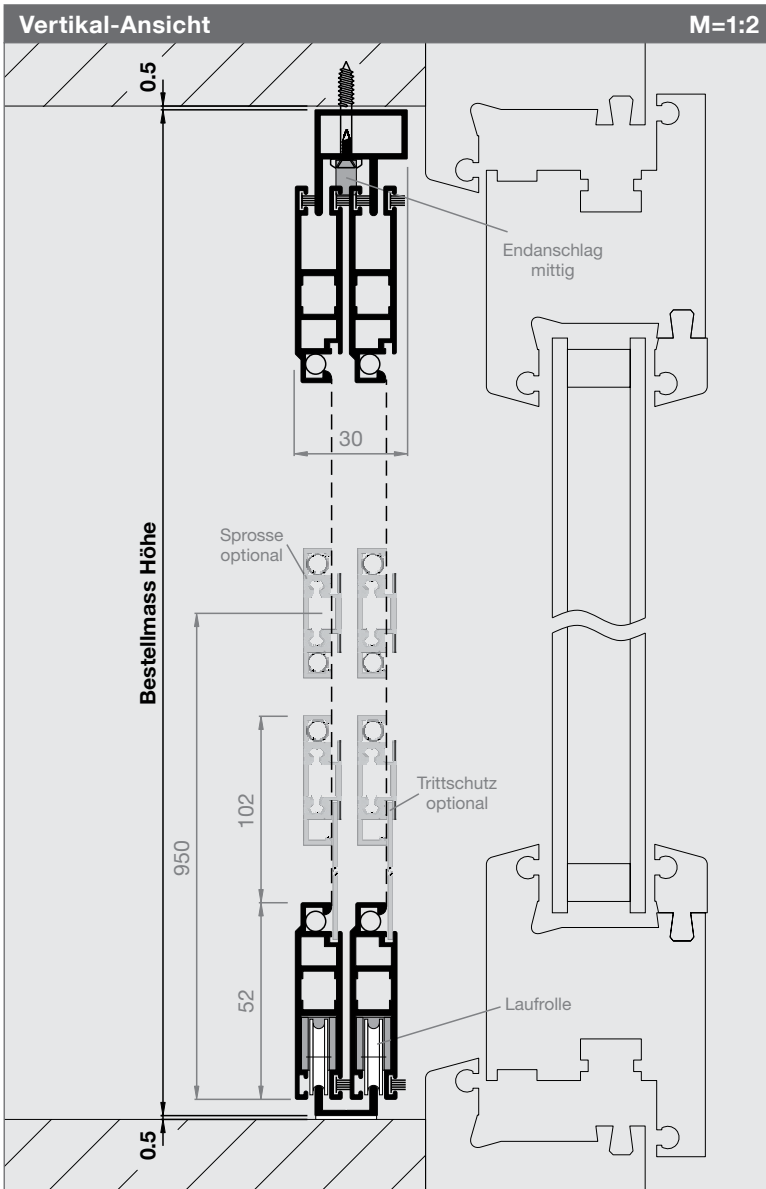

Artikel-Nr.	Preise
1252ST11	S. 158

Bestellmasse

Bestellmass Breite
Mauerlichtmass - 1 mm

Bestellmass Höhe
Mauerlichtmass - 1 mm

Öffnungsrichtung
Innenansicht öffnen nach: L und R

Informationen

Einstellbremse
in oberer Führungsschiene vormontiert

Laufschiene unten silber eloxiert möglich

Endanschlag mittig (lose)
zur Selbstmontage in Führung oben

Griffprofil (optional, siehe S. 159)

Sprosse (optional, siehe S. 159)

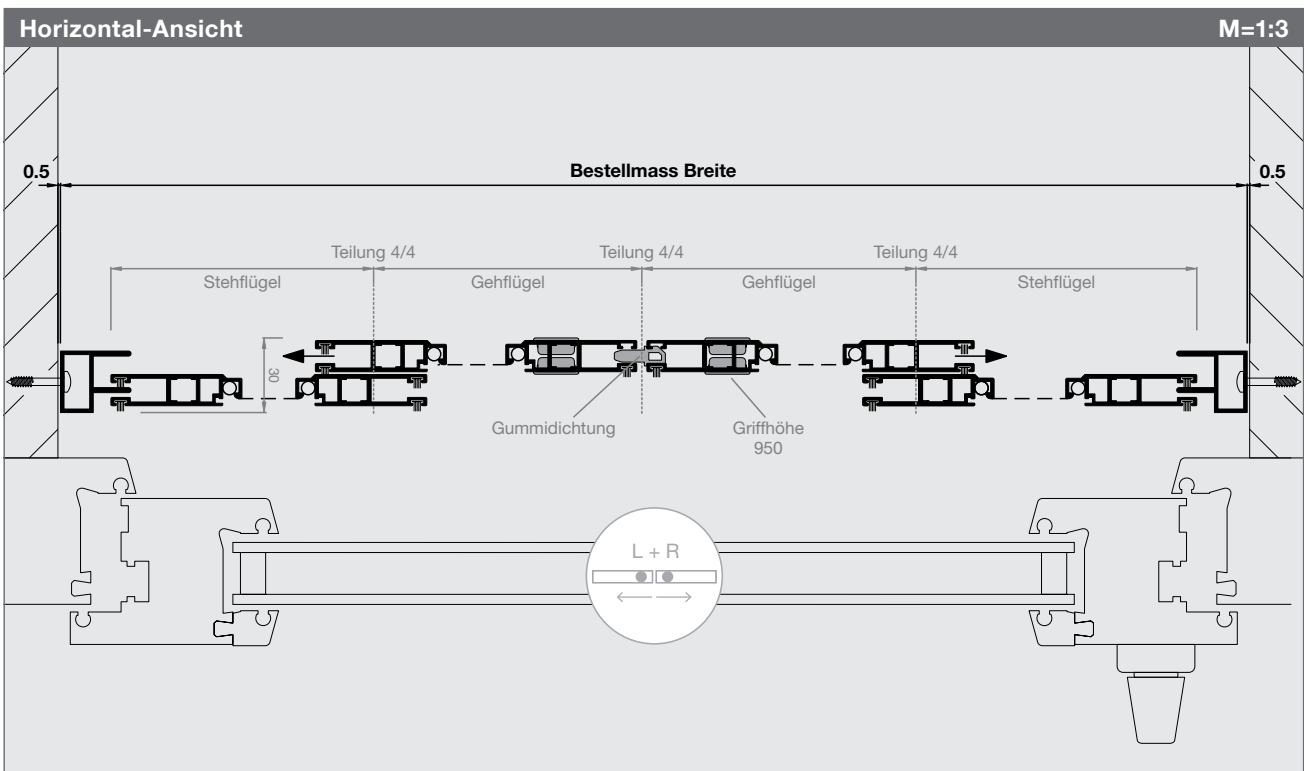

Schiebetür

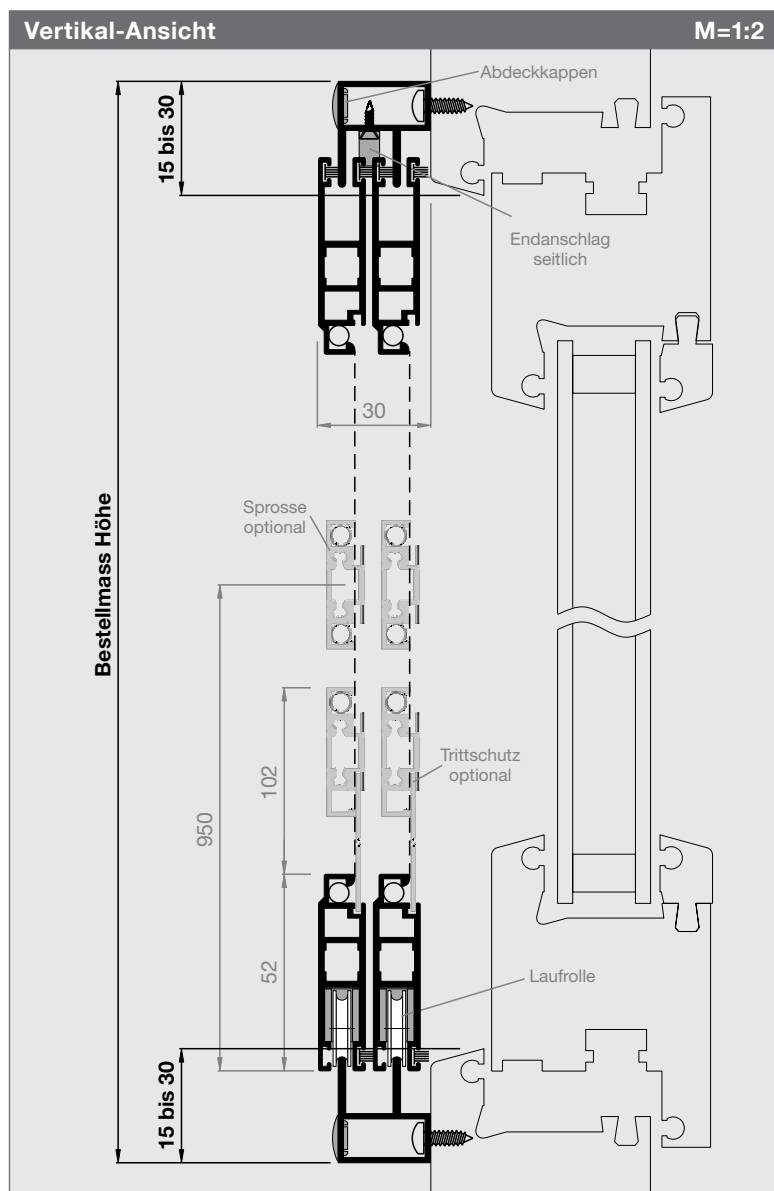

Artikel-Nr.	Preis
1252ST12	S. 158

Bestellmasse

Bestellmass Breite
Rahmenlichtmass + 30 bis 60 mm

Bestellmass Höhe
Rahmenlichtmass + 30 bis 60 mm

Öffnungsrichtung
Innenansicht öffnen nach: L und R

Informationen

Einstellbremse
in oberer Führungsschiene vormontiert

Endanschlag mittig (lose)
zur Selbstmontage in Führung oben

Griffprofil (optional, siehe S. 159)

Sprosse (optional, siehe S. 159)

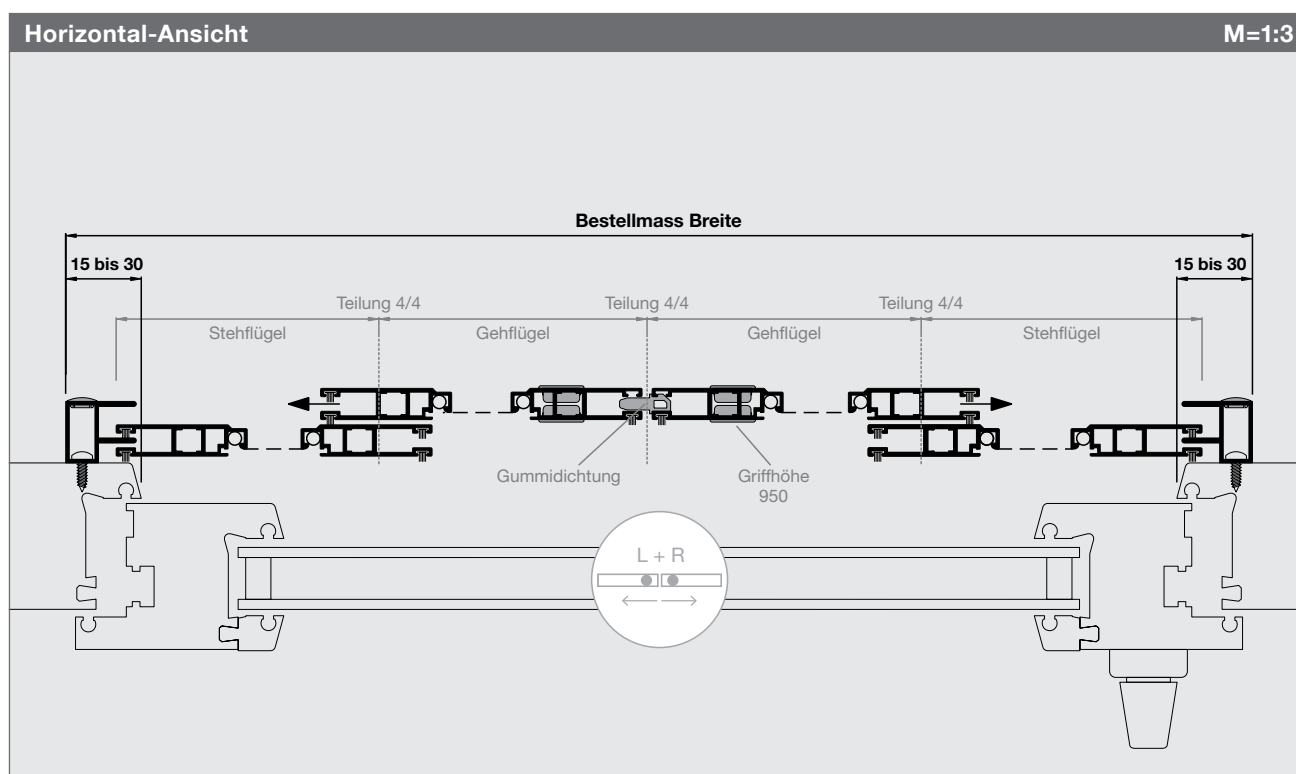

Schiebetür Max

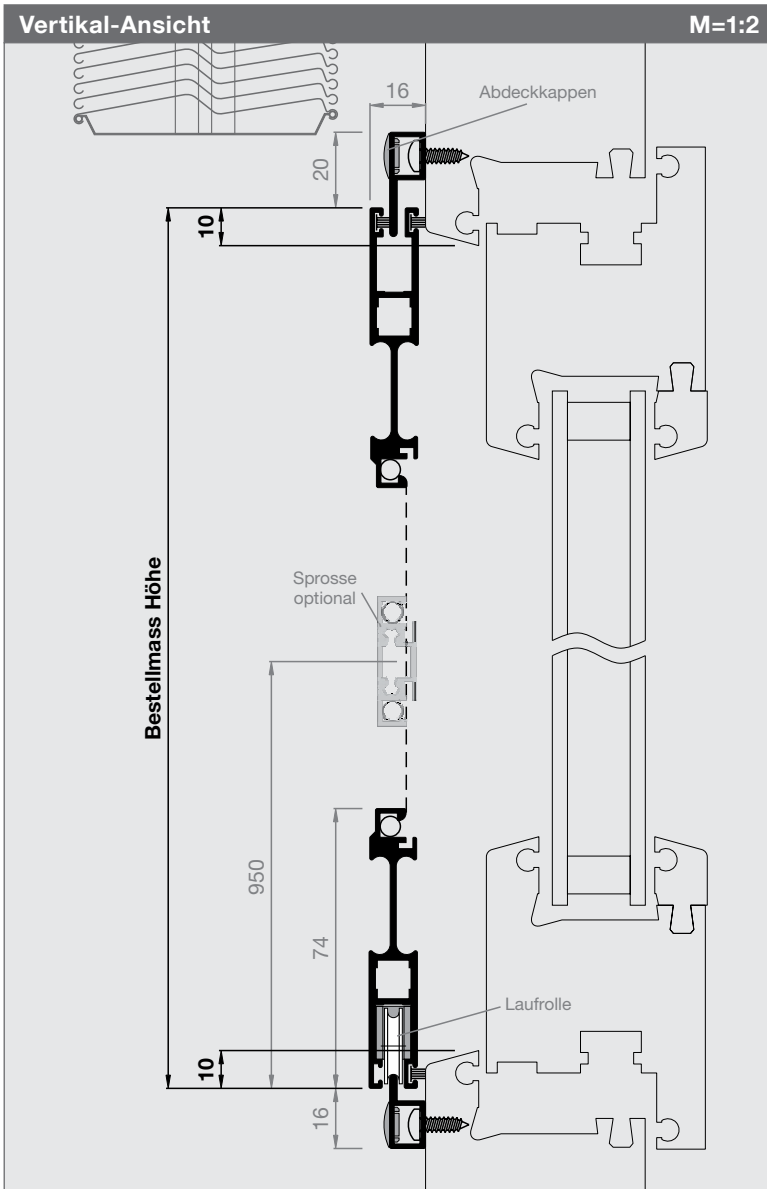

Artikel-Nr.	Preise
1274ST1	S. 156

Bestellmasse

Bestellmass Breite
Rahmenlichtmass + 30 mm

Bestellmass Höhe
Rahmenlichtmass + 20 mm

Schiene Länge Pp
Standard: 2 x Bestellmass Breite + 100 mm
oder gewünschte Länge in mm angeben

Öffnungsrichtung
Innenansicht öffnen nach:



Informationen

Einstellbremse
in oberer Führungsschiene vormontiert

Laufschiene unten silber eloxiert möglich

Mass C (bei Stulp- / Pfostenversatz)
Mass C angeben: L/R = ... mm (siehe unten)

Wandanschlussbürste (Preis S. 159)
Bitte Position angeben: Innenansicht L/R

Weitere Optionen **(weitere Infos)**

- Sprosse (S. 159)
- Softclose System (S. 159)
- Türschliesser (S. 159)

Varianten ST2-ST12 möglich
siehe Detailschnitte 1252ST2-ST12

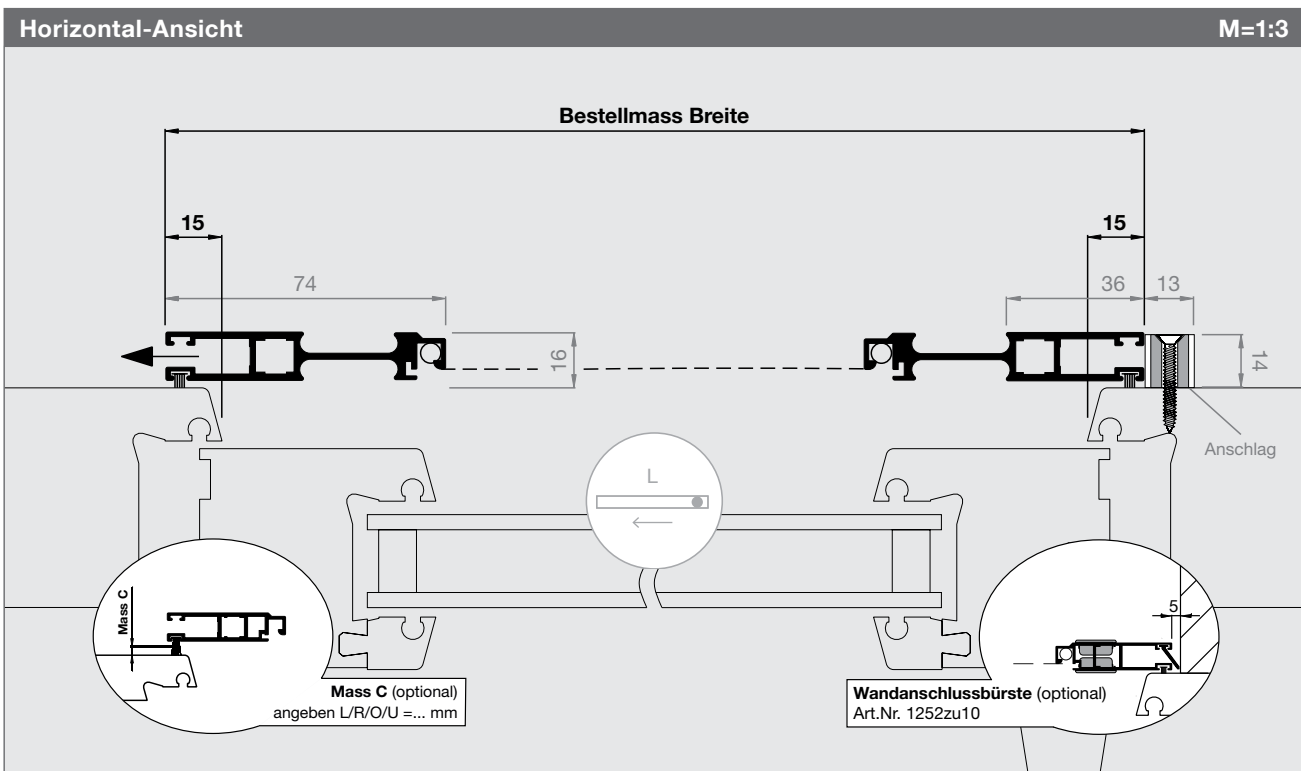

Schiebetür mit Option Softclose Mechanismus

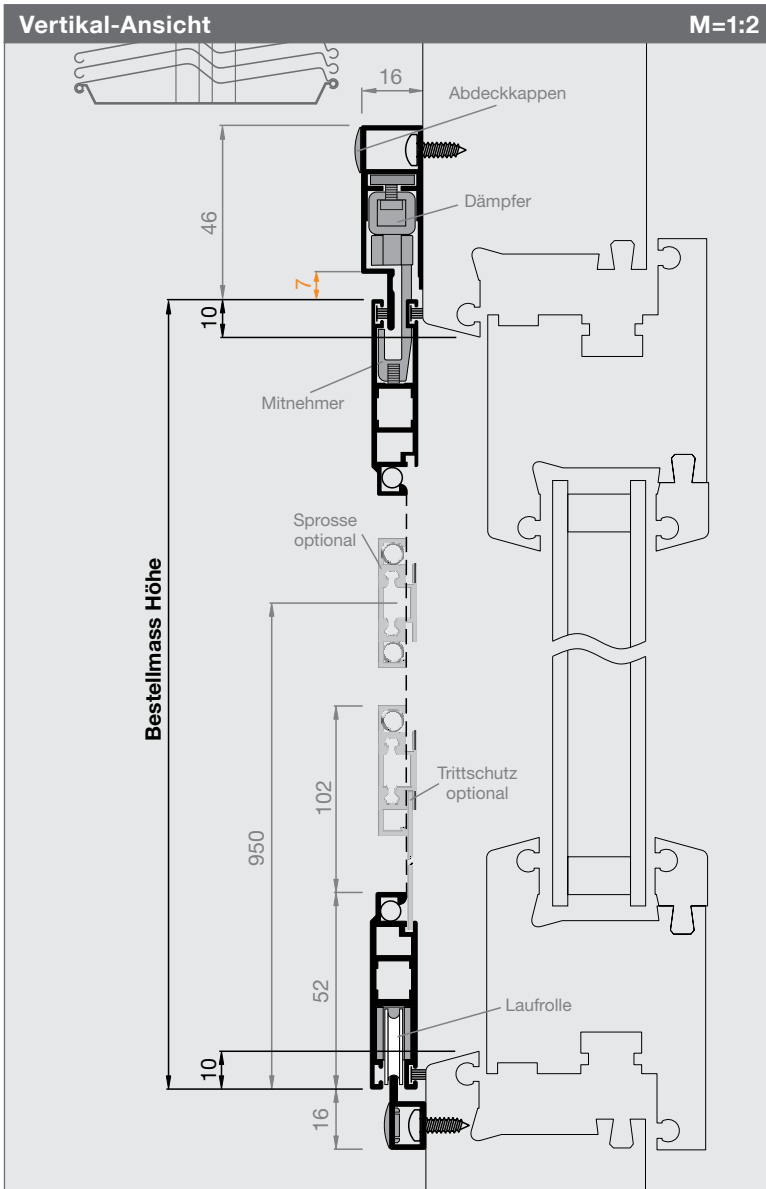

Artikel-Nr.

1252ST1 + 1252zuSC

Bestellangaben

Bestellmass Breite

Rahmenlichtmass + 30 mm

Bestellmass Höhe

Rahmenlichtmass + 20

Schiene Länge SC-Schiene + p-Schiene

Standard: 2 x Bestellmass Breite + 100 mm
oder gewünschte Länge in mm angeben

Öffnungsrichtung

Innenansicht öffnen nach:

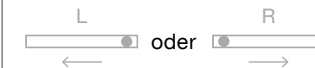

Informationen

Preisberechnung:

1252ST (S. 140) + 1252zuSC-p (S. 159)

Bürstendichtungen horizontal:

3.5mm für möglichst wenig Reibung.

Bürstendichtungen vertikal: 5 mm

Stulpbürsten L+R \geq 6mm bei flächenbündigen Fensterrahmen nicht empfohlen!

Mass C (bei Stulp- /Pfostenversatz)

Mass C angeben: L/R = ... mm (abrunden !)

Vorsicht: zu lange Bürsten blockieren den Softclose Mechanismus

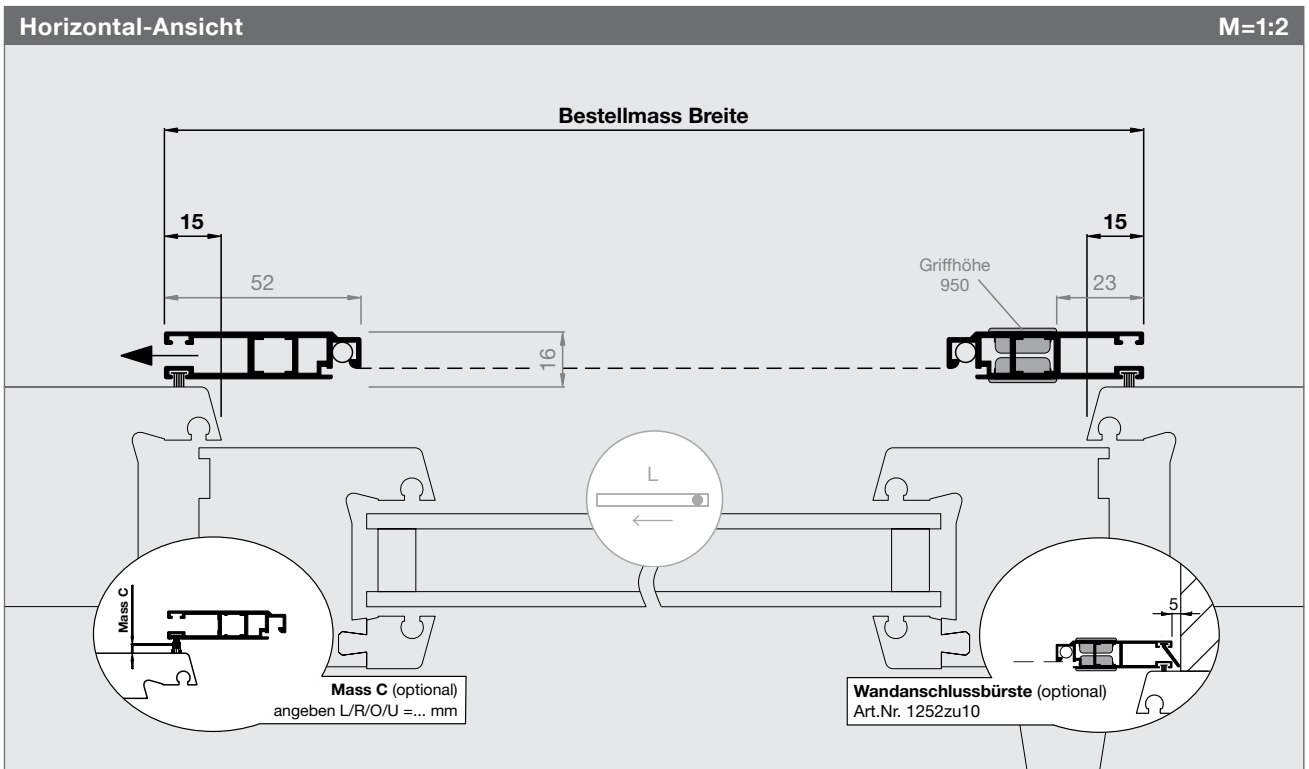

Schiebetür mit Option Softclose Mechanismus

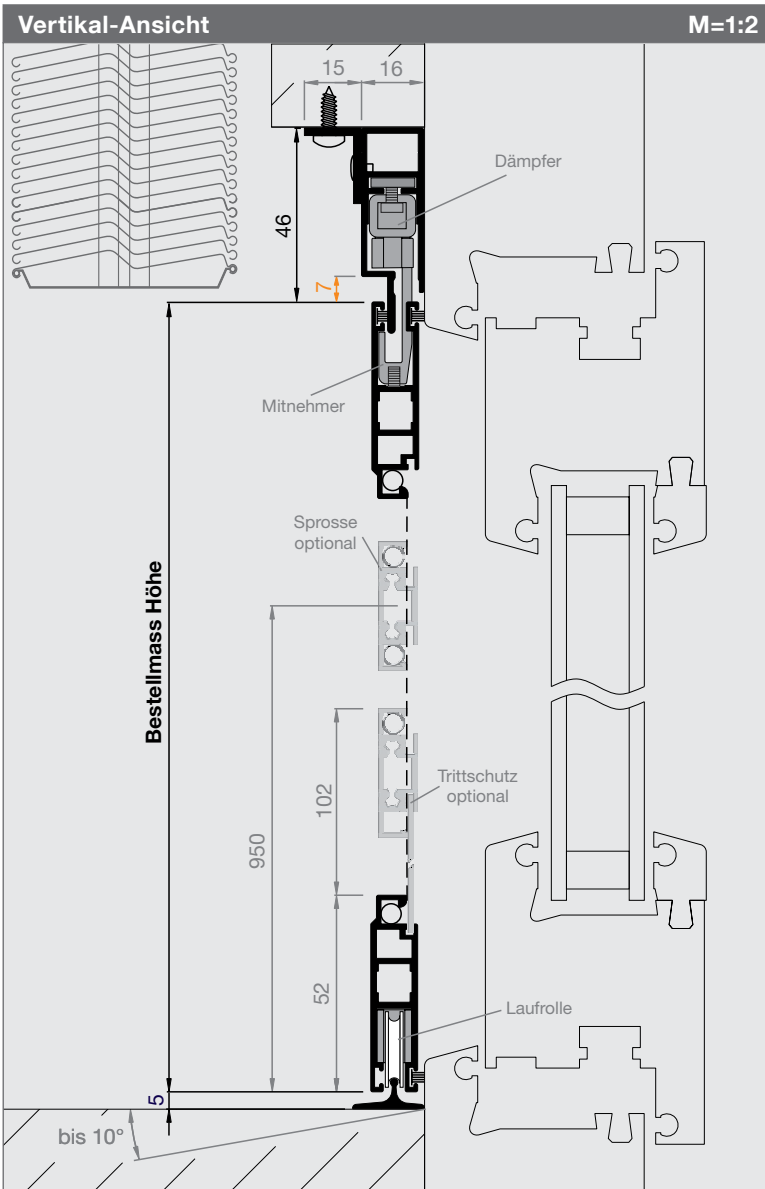

Artikel-Nr.

1252ST2 + 1252zuSC

Bestellangaben

Bestellmass Breite
Rahmenlichtmass + 30 mm

Bestellmass Höhe
Mauerlichtmass - 51 mm

Schiene Länge SC-Schiene + Lt-Schiene
Standard: 2 x Bestellmass Breite + 100 mm
oder gewünschte Länge in mm angeben

Öffnungsrichtung
Innenansicht öffnen nach:



Informationen

Preisberechnung:
1252ST (S. 141) + 1252zuSC-Lt (S. 159)

Bürstendichtungen horizontal:
3.5mm für möglichst wenig Reibung.

Bürstendichtungen vertikal: 5mm

Stulpbürsten L+R ≥ 6mm bei flächenbündigen Fensterrahmen nicht empfohlen!

Mass C (bei Stulp- /Pfostenversatz)
Mass C angeben: L/R = ... mm (abrunden !)

Vorsicht: zu lange Bürsten blockieren den Softclose Mechanismus

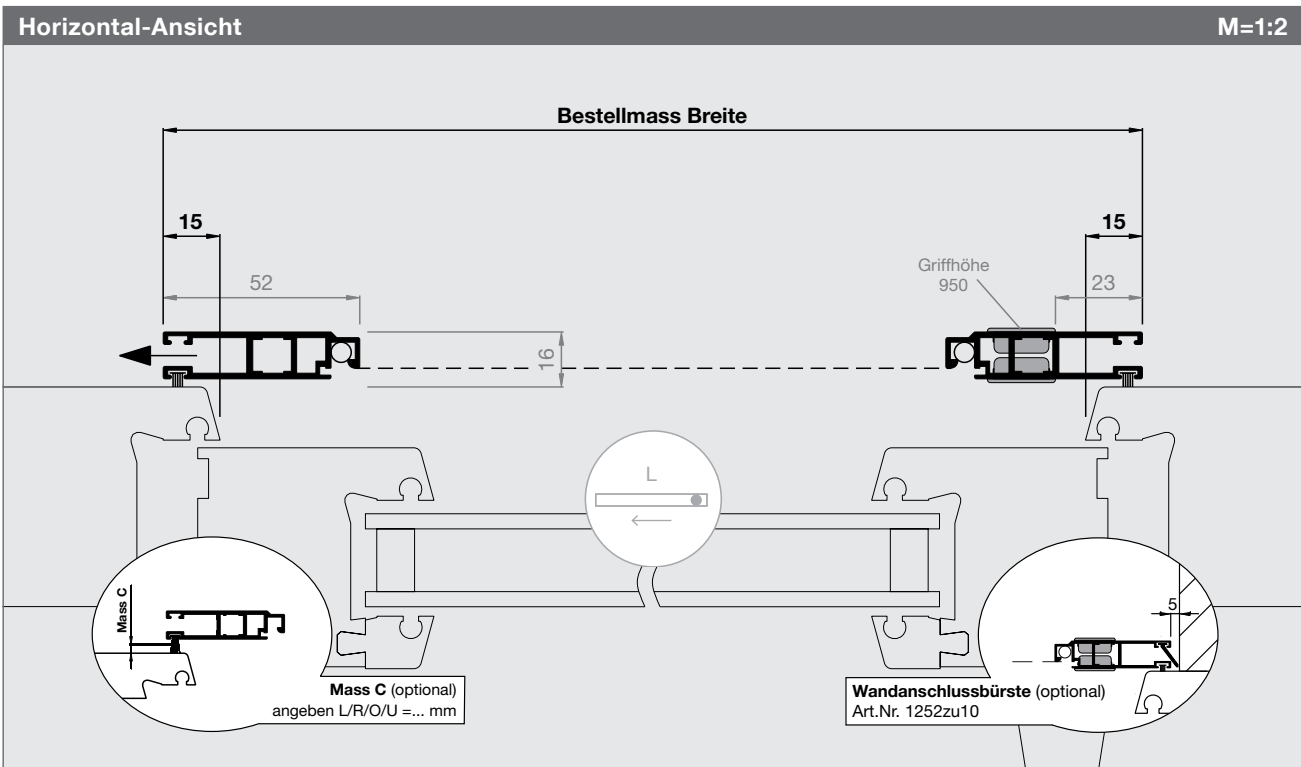

Schiebetür mit Option Softclose Mechanismus

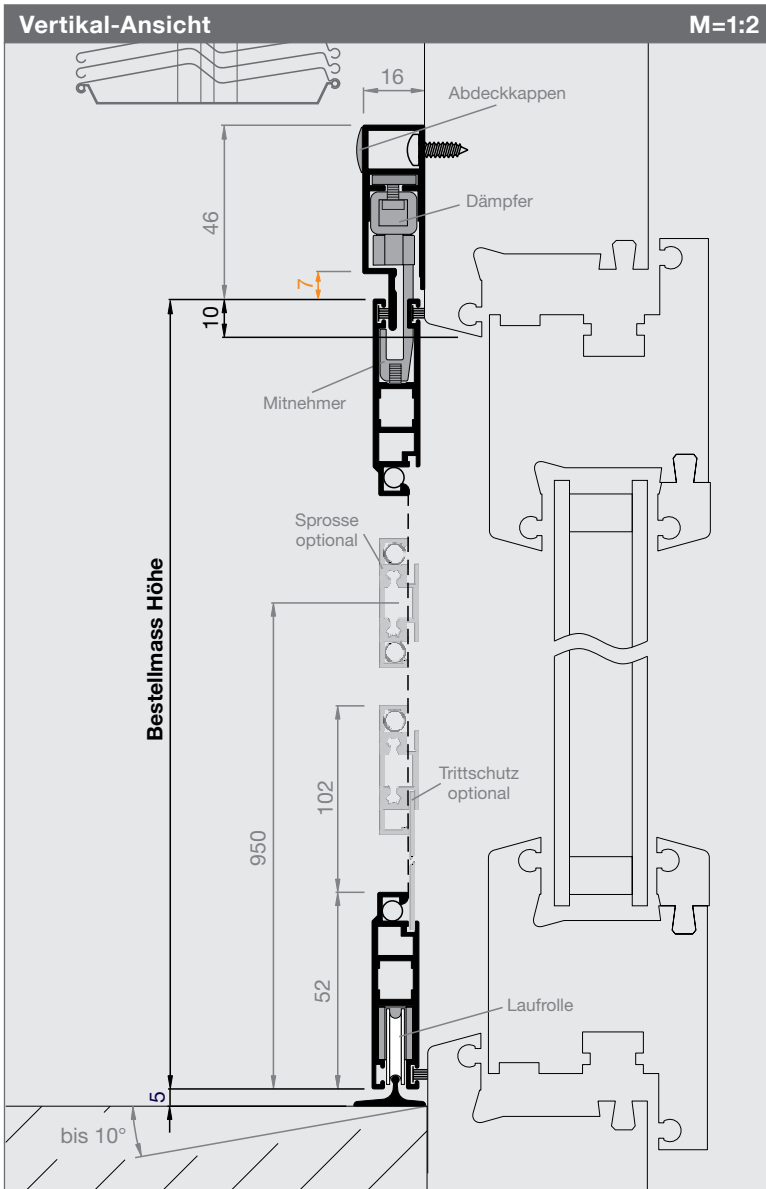

Artikel-Nr.

1252ST3 + 1252zuSC

Bestellangaben

Bestellmass Breite

Rahmenlichtmass + 30 mm

Bestellmass Höhe

OK Rahmenlicht bis Boden + 5 mm

Schiene Länge SC-Schiene + t-Schiene

Standard: 2 x Bestellmass Breite + 100 mm
oder gewünschte Länge in mm angeben

Öffnungsrichtung

Innenansicht öffnen nach:

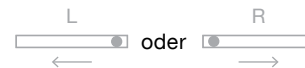

Informationen

Preisberechnung:

1252ST (S. 142) + 1252zuSC-t (S. 159)

Bürstendichtungen horizontal:

3.5mm für möglichst wenig Reibung.

Bürstendichtungen vertikal: 5mm

Stulpbürsten L+R ≥ 6mm bei flächenbündigen Fensterrahmen nicht empfohlen!

Mass C (bei Stulp- /Postenversatz)

Mass C angeben: L/R = ... mm (abrunden !)

Vorsicht: zu lange Bürsten blockieren den Softclose Mechanismus

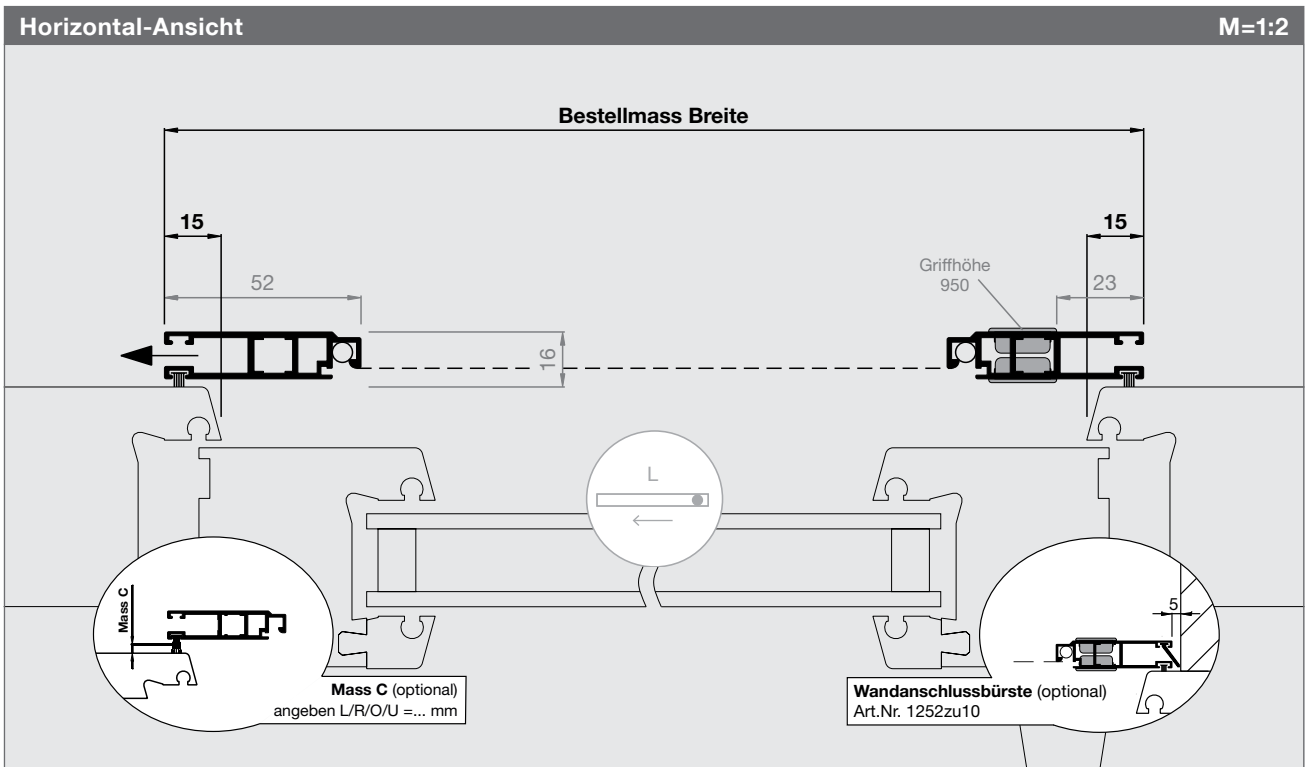

Preisliste Schiebetür

Preise sind fertige Konstruktionspreise exkl. MwSt. Bei Zwischenmassen gilt die nächstgrössere Abmessung. Fahrtkosten und Montage werden separat berechnet. Montagezeit ca. 1.5 - 2.5Std.

Schiebetür																	Art.Nr. 1252ST11-ST12
Höhe	Breite																
	2000	2400	2800	3200	3600	4000	4400	4800	5200	5600	6000	6400	6800	7200	7600	8000	+200
500	1811	1848	1884	1921	1956	1993	2029	2065	2101	2138	2174	2210	2246	2283	2318	2355	+30
600	1835	1872	1908	1945	1980	2017	2053	2090	2125	2162	2198	2234	2270	2307	2343	2379	+30
700	1860	1896	1932	1969	2004	2041	2077	2114	2149	2186	2222	2259	2294	2331	2367	2404	+30
800	1884	1921	1956	1993	2029	2065	2101	2138	2174	2210	2246	2283	2318	2355	2391	2428	+30
900	1908	1945	1980	2017	2053	2090	2125	2162	2198	2234	2270	2307	2343	2379	2415	2452	+30
1000	1932	1969	2004	2041	2077	2114	2149	2186	2222	2259	2294	2331	2367	2404	2439	2476	+30
1100	1956	1993	2029	2065	2101	2138	2174	2210	2246	2283	2318	2355	2391	2428	2463	2500	+30
1200	1980	2017	2053	2090	2125	2162	2198	2234	2270	2307	2343	2379	2415	2452	2487	2524	+30
1300	2004	2041	2077	2114	2149	2186	2222	2259	2294	2331	2367	2404	2439	2476	2512	2548	+30
1400	2029	2065	2101	2138	2174	2210	2246	2283	2318	2355	2391	2428	2463	2500	2536	2573	+30
1500	2053	2090	2125	2162	2198	2234	2270	2307	2343	2379	2415	2452	2487	2524	2560	2597	+30
1600	2077	2114	2149	2186	2222	2259	2294	2331	2367	2404	2439	2476	2512	2548	2584	2621	+30
1700	2101	2138	2174	2210	2246	2283	2318	2355	2391	2428	2463	2500	2536	2573	2608	2645	+30
1800	2125	2162	2198	2234	2270	2307	2343	2379	2415	2452	2487	2524	2560	2597	2632	2669	+30
1900	2149	2186	2222	2259	2294	2331	2367	2404	2439	2476	2512	2548	2584	2621	2657	2693	+30
2000	2174	2210	2246	2283	2318	2355	2391	2428	2463	2500	2536	2573	2608	2645	2681	2717	+30
2100	2198	2234	2270	2307	2343	2379	2415	2452	2487	2524	2560	2597	2632	2669	2705	2742	+30
2200	2222	2259	2294	2331	2367	2404	2439	2476	2512	2548	2584	2621	2657	2693	2729	2766	+30
2300	2246	2283	2318	2355	2391	2428	2463	2500	2536	2573	2608	2645	2681	2717	2753	2790	+30
2400	2270	2307	2343	2379	2415	2452	2487	2524	2560	2597	2632	2669	2705	2742	2777	2814	+30
+100	+20	+20	+20	+20	+20	+20	+20	+20	+20	+20	+20	+20	+20	+20	+20	+20	+30

Aufpreis Schiebetür Max																	Art.Nr. 1274ST11-ST12
Preisliste oben +320.-																	

Spezialgewebe								SG
Art.Nr.	Gewebeart, Farbe	max. Breite	bis 1 m ²	1 – 1.5m ²	1.5 – 2m ²	2 – 2.5m ²	2.5 – 3m ²	>3m ²
SG00	Fiberglasgewebe Standard, schwarz	3000mm	kein Aufpreis					
SG01	Aluminiumgewebe, silber	1700mm	+40	+60	+80	+100	+120	a.A.
SG02	Aluminiumgewebe, schwarz	1400mm	+40	+60	+80	+100	+120	a.A.
SG03	Fiberglasgewebe fein, grau	1750mm	+60	+80	+100	+120	+140	a.A.
SG04	Fiberglasgewebe fein, schwarz	1750mm	+60	+80	+100	+120	+140	a.A.
SG05	Fiberglasgewebe extra stark, grau	1400mm	+70	+100	+130	+160	+190	a.A.
SG06	Fiberglasgewebe extra stark, schwarz	1400mm	+70	+100	+130	+160	+190	a.A.
SG07	Edelstahlgewebe V2A, silber	1500mm	+80	+100	+120	+140	+160	a.A.
SG07.4	Edelstahlgewebe V4A, silber	1450mm	+100	+120	+140	+160	+180	a.A.
SG08	Edelstahlgewebe V2A fein, silber	1450mm	+100	+130	+160	+190	+210	a.A.
SG10	AntiPoll Genius, schwarz	2300mm	+50	+70	+90	+110	+130	a.A.
SG11	UltraView Fiberglas, schwarz	2300mm	+35	+50	+65	+80	+95	a.A.
SG12	BetterView Fiberglas, schwarz	2300mm	+20	+35	+50	+65	+80	a.A.
SG13	OptiView Edelstahl, schwarz	1100mm	+120	+150	+180	+210	+240	a.A.

Preisberechnung: Aufpreis Spezialgewebe ist dem Produktpreis (B x H) zu addieren. Gewebespezifikation S. 178

Gewebe ersetzen								EG
Art.Nr.	Gewebeart, Farbe	Pauschale	< 1m ²	1 – 1.5m ²	1.5 – 2m ²	2 – 2.5m ²	2.5 – 3m ²	>3m ²
EG0	Fiberglasgewebe Standard, grau		40.-	60.-	80.-	100.-	120.-	a.A.
EG00	Fiberglasgewebe Standard, schwarz		40.-	60.-	80.-	100.-	120.-	a.A.
EG*	Grundpauschale für anderen Gewebe generell	40.-						

Diese Grundpauschale wird zum Spezialgewebe-Aufpreis dazu gezählt. (siehe Preisliste für Spezialgewebe)

Preisliste Schiebetür

Preise sind fertige Konstruktionspreise exkl. MwSt. Bei Zwischenmassen gilt die nächstgrössere Abmessung.
 Fahrtkosten und Montage werden separat berechnet.

Softclose Mechanismus zu Schiebetür 1252ST + 1274ST

Art.Nr.	Bezeichnung	Preis
1252zuSC-p	Laufschiene Sc - p zu ST1	80.- / Stk.
1252zuSC-Lt	Laufschiene Sc - Lt zu ST2	110.- / Stk.
1252zuSC-t	Laufschiene Sc - t zu ST3	80.- / Stk.

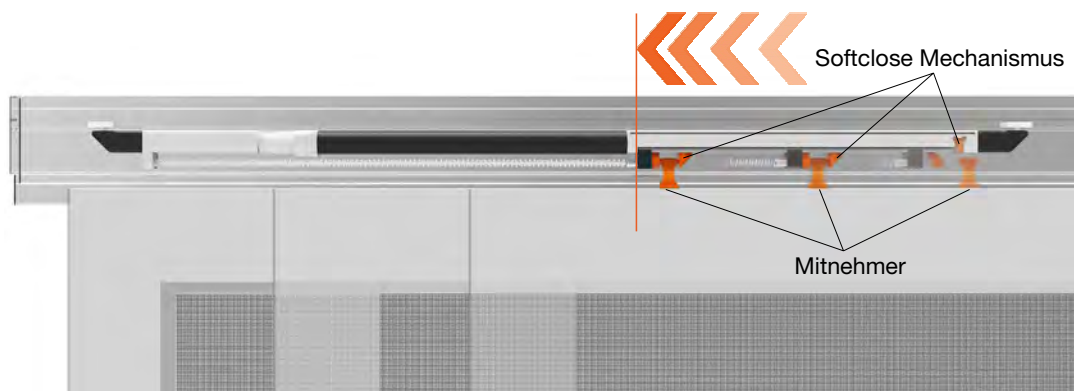

Optionen

Art.Nr.	Bezeichnung	Preis
1252zu10	Bürste für Wandanschluss	12.- / Stk.
1252zu01	Sprosse gewebeteilend	60.- / Stk.
1252zu05	Trittschutzblech	85.- / Stk.
1252zu15	zusätzlicher Muschelgriff innen + aussen	30.- / Paar
1252zu20	Türschliesser (Bestellmass Höhe muss 450 mm grösser sein als Bestellmass Breite, sonst 1252zu22)	80.- / Stk.
1252zu22	Türschliesser mit Flaschenzug	140.- / Stk.
1252zu18-2	Mitnehmersystem magnetisch zu ST7-S1, ST8-S1, ST9 + ST10 (verbindet zwei Flügel miteinander)	90.- / Satz

Griffprofil

Art.Nr.	Bezeichnung	Preis
1252zu14a	Griffprofil durchgehend bedienbar innen + aussen zu 1252ST1-ST6 (anstatt Standardgriffe) *	70.- / Stk.
1252zu14c	Griffprofil durchgehend bedienbar innen + aussen zu 1252ST7, ST9, ST11 (anstatt Standardgriffe) *	70.- / Stk.
1252zu14d	Griffprofil durchgehend bedienbar innen + aussen zu 1252ST8, ST10, ST12 (anstatt Standardgriffe) *	70.- / Stk.

* bei mehrflügeligen Systeme bitte den gewünschten Flügel (Innenansicht) angeben.

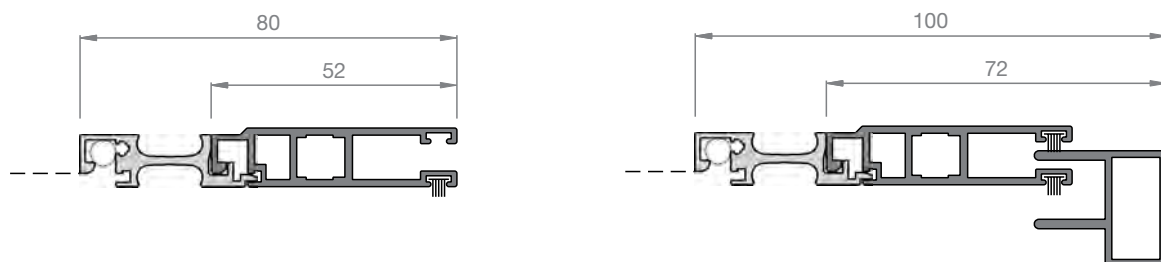

Preisliste Schiebetür

Preise sind fertige Konstruktionspreise exkl. MwSt. Bei Zwischenmassen gilt die nächstgrössere Abmessung.
 Fahrtkosten und Montage werden separat berechnet.

Gewebeschutzplatte

Art.Nr.	Bezeichnung	Preis
1252zu13	Gewebeschutzplatte innen + aussen (auf Höhe Standardgriff)	40.- / Satz

Anischt von aussen

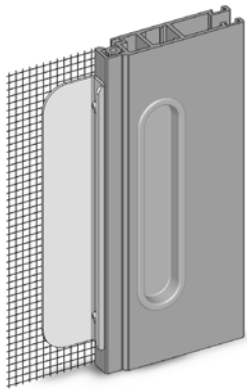

Anischt von innen

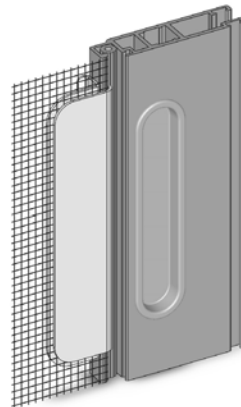

Einbau Haustierklappen

Art.Nr.	Bezeichnung	Aufpreis/Stk.	Sonderzuschlag
H1.9001.99	Haustierklappe Flap-S 135 x 222 mm inkl. Einbau + Sprosse	+180.-	Einbau nur mit SG05 oder SG06 möglich!
H1.9002.99	Haustierklappe Flap-M 210 x 322 mm inkl. Einbau + Sprosse	+200.-	Einbau nur mit SG05 oder SG06 möglich!
H1.9003.99	Haustierklappe Flap-L 265 x 426 mm inkl. Einbau + Sprosse	+280.-	Einbau nur mit SG05 oder SG06 möglich!
H1.9004.99	Haustierklappe Flap-XL 350 x 614 mm inkl. Einbau + Sprosse	+360.-	Einbau nur mit SG05 oder SG06 möglich!



Lichtschachtabdeckung

Genug vom Laub, den Spinnen und anderen kleinen Monstern in Ihrem Kellerschacht? Rollfix Lichtschachtabdeckungen erlösen Sie ein für alle mal vom mühsamen Reinigen Ihres Lichtschachtes.

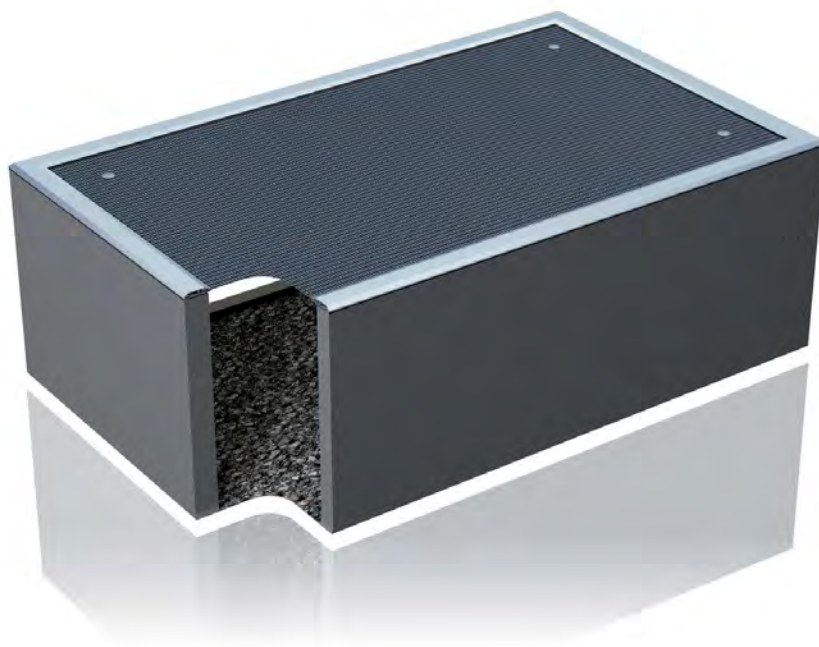

Variante LA1

Für Lichtschächte mit Wandanschluss; dreiseitig mit einer Dichtungsbürste nach unten, auf einer Breitseite mit einer Dichtungsbürste Richtung Wand.

Standardgewebe Edelstahl (V2A)

Rollfix Lichtschachtabdeckungen werden standardmässig mit einem Edelstahlgewebe ausgestattet (Details S. 178). Geeignet für gelegentlich begangene und nicht befahrene Lichtschächte.

Variante LA2

Für freiliegende Lichtschächte; vierseitig mit einer Dichtungsbürste nach unten.

Spezialgewebe Streckmetall Edelstahl (V2A)

Dieses optionale Gewebe (S. 167) empfehlen wir für Lichtschächte, welche regelmässig begangen oder gelegentlich von Personenwagen (max. 2.5t) befahren werden (Details S. 178).

Verwendete Profile

(M=1:2)

LA-Profil

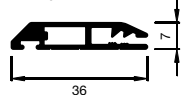

LA-Profil Wandanschluss

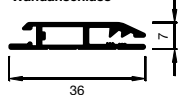

Winkelprofil zu LA4

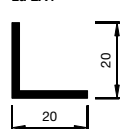

Winkelprofil zu LA3

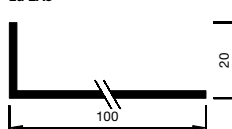

Lichtschachtabdeckung

Vertikal-Ansicht Höhe (Tiefe)

M=1:2

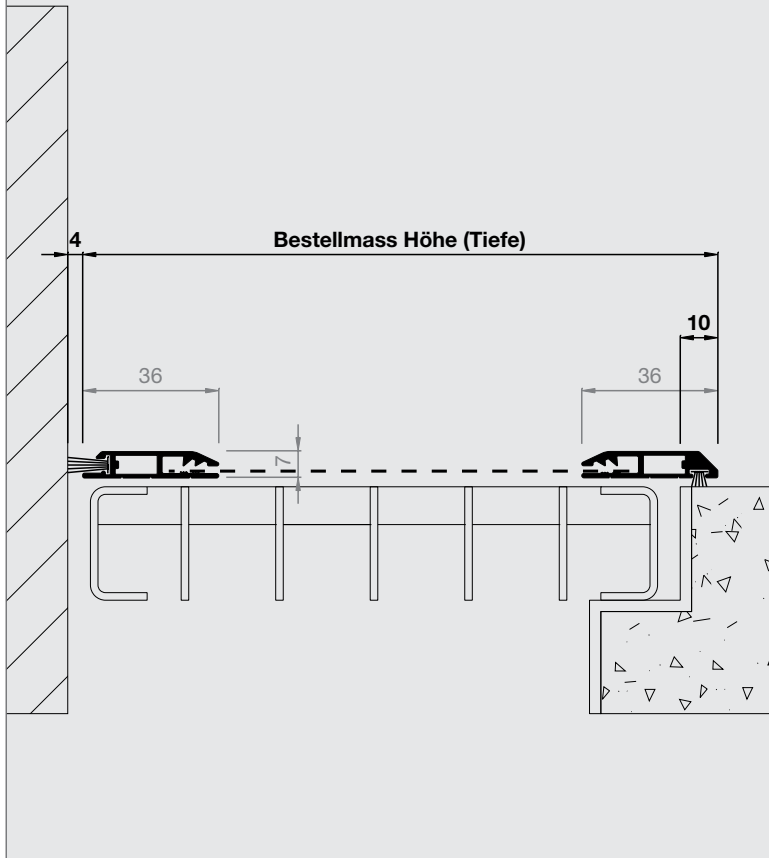

Artikel-Nr.

Preise

0736LA1

S. 166-167

Bestellmasse

Bestellmass Breite

siehe Vertikal-Ansicht Breite

Bestellmass Höhe (Tiefe)

siehe Vertikal-Ansicht Höhe (Tiefe)

Informationen

Größen in mm

Breite 500 - 2000

Tiefe 1300

Gewebe

Edelstahlgewebe V2A (Standard)

Streckmetall Edelstahl V2A (optional S. 167)

Bürsten (Standard)

zum Boden = 7 mm

Wandanschluss = 15 mm

Halteklammer mit Schraube

Standard: 4 Stk. inklusive

Ab Länge 1401 mm: 6 Stk. inklusive

Messhilfe / Funktionskontrolle

Musterecken-Box, bestehend aus:

6 x ClipFix, 2 x Vario, 1 x 0736LA (S. 171)

Vertikal-Ansicht Breite

M=1:2

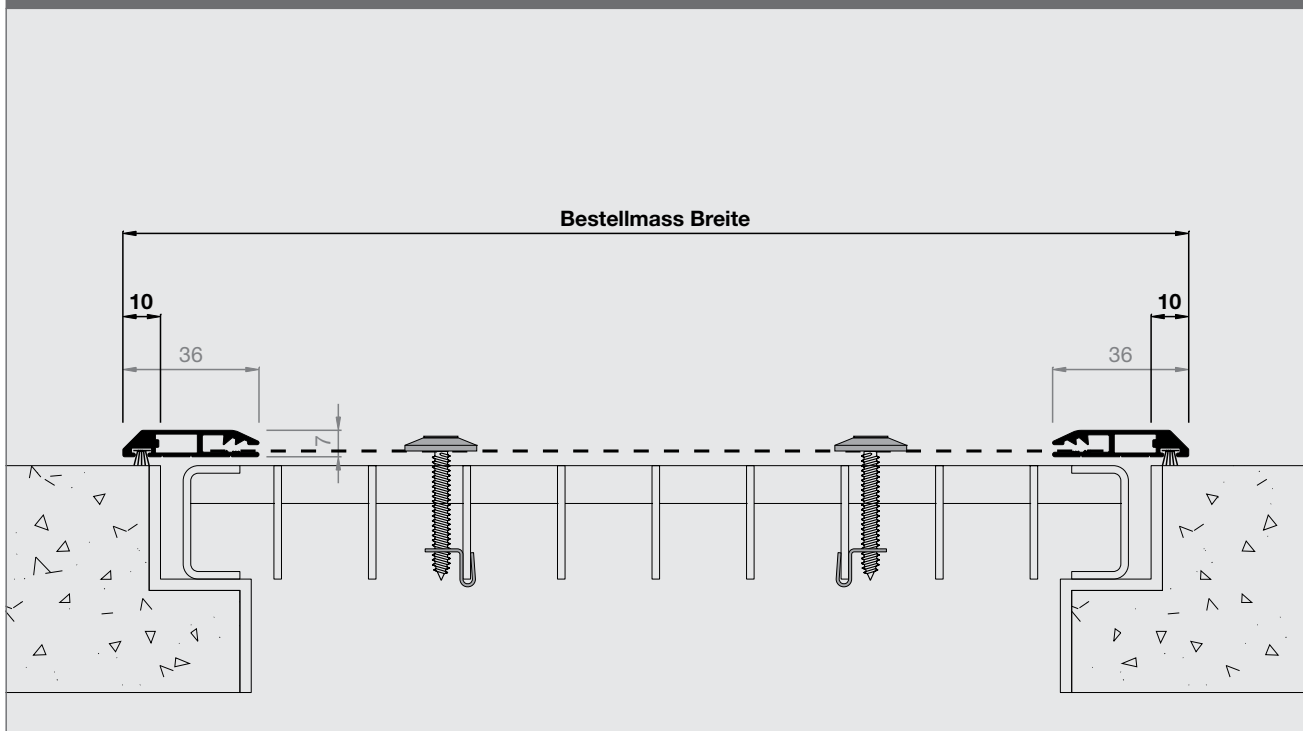

Lichtschachtabdeckung

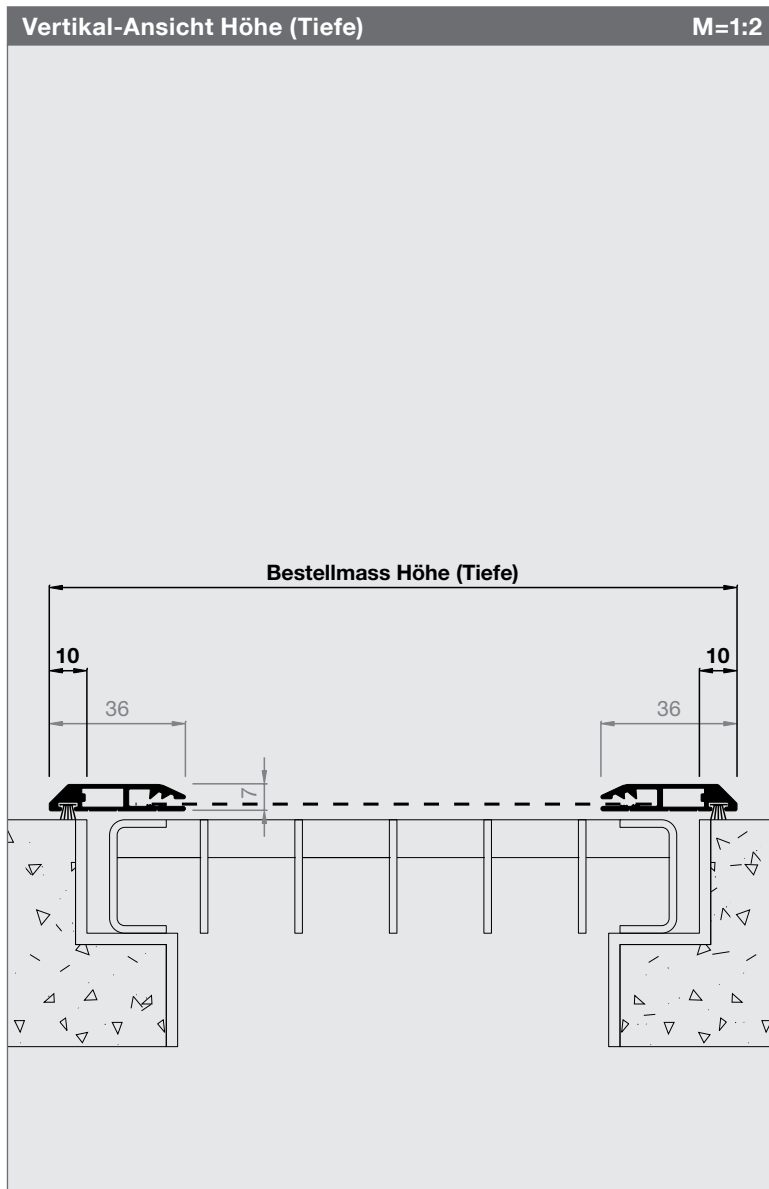

Artikel-Nr.	Preise
0736LA2	S. 166-167

Bestellmasse
Bestellmass Breite siehe Vertikal-Ansicht Breite
Bestellmass Höhe (Tiefe) siehe Vertikal-Ansicht Höhe (Tiefe)

Informationen
Größen in mm Breite 500 - 2000 Tiefe 1300
Gewebe Edelstahlgewebe V2A (Standard) Streckmetall Edelstahl V2A (optional S. 167)
Bürsten (Standard) zum Boden = 7 mm
Halteklammer mit Schraube Standard: 4 Stk. inklusive Ab Länge 1401 mm: 6 Stk. inklusive
Messhilfe / Funktionskontrolle Musterecken-Box, bestehend aus: 6 x ClipFix, 2 x Vario, 1 x 0736LA (S. 171)

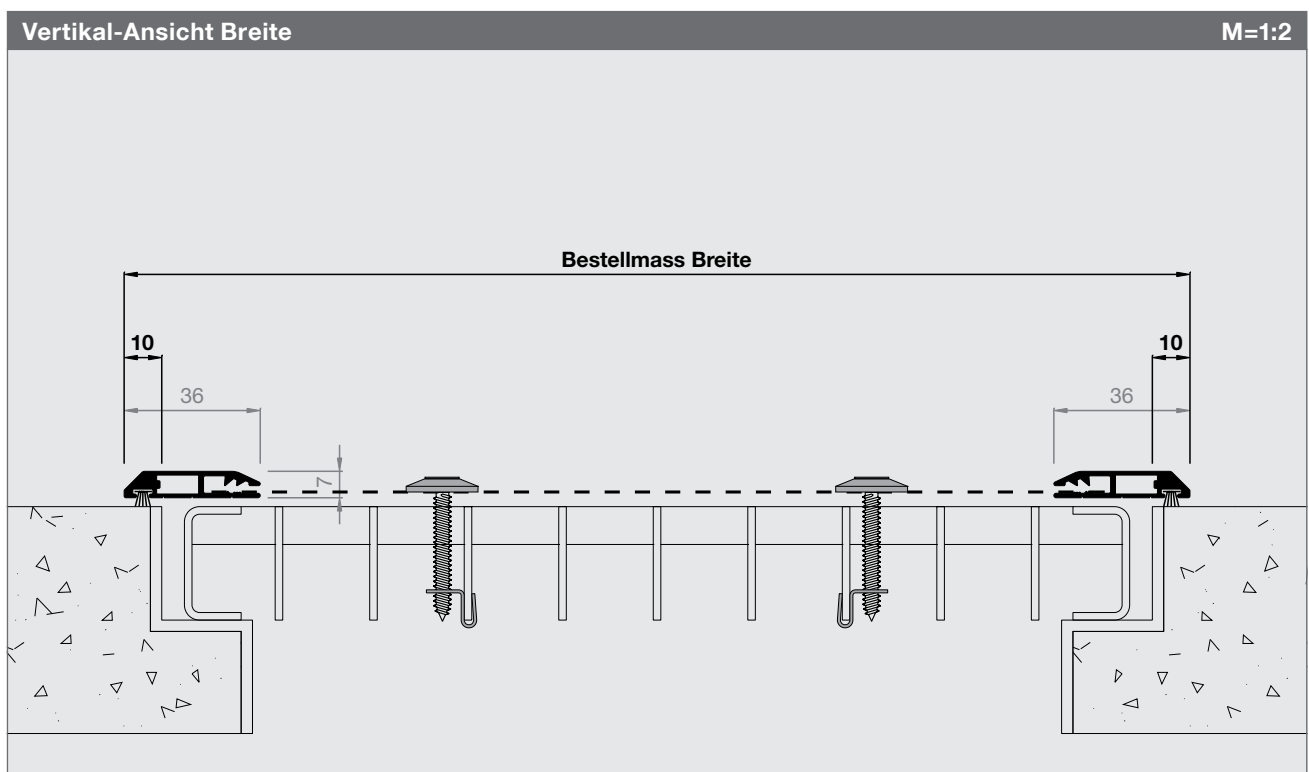

Lichtschachtabdeckung

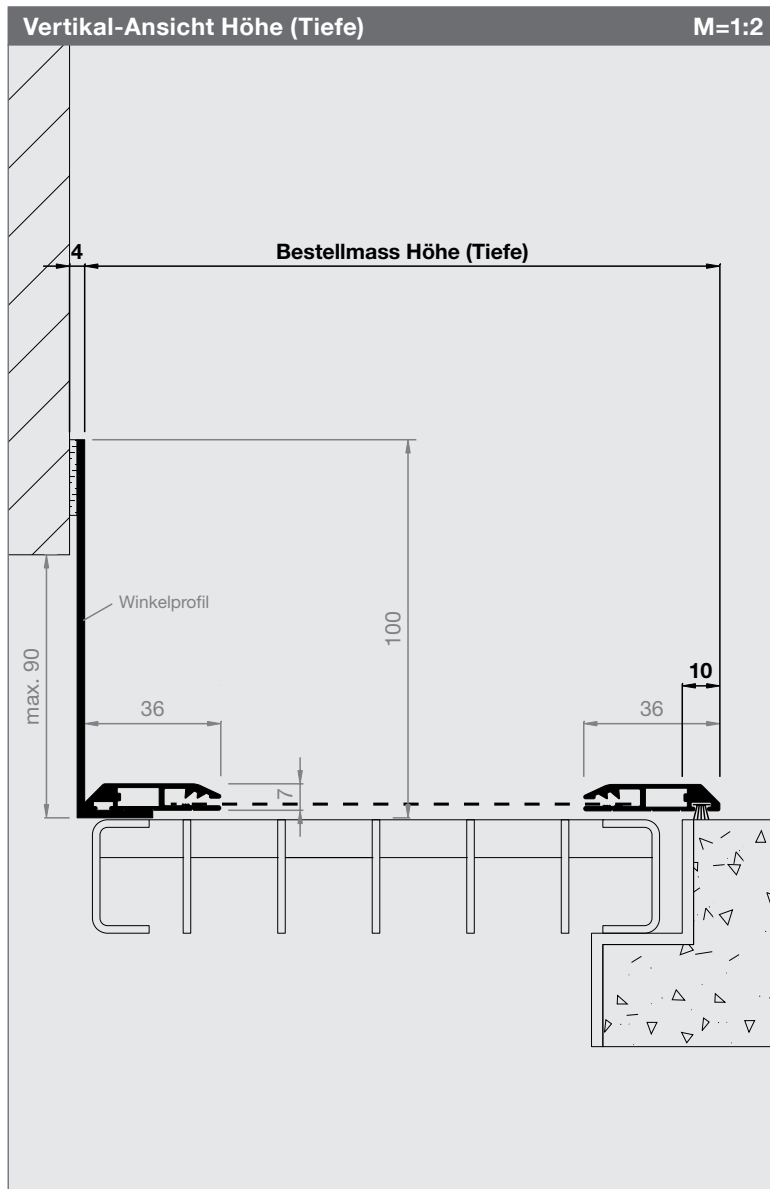

Artikel-Nr.

Preise

0736LA3

S. 166-167

Bestellmasse

Bestellmass Breite

siehe Vertikal-Ansicht Breite

Bestellmass Höhe (Tiefe)

siehe Vertikal-Ansicht Höhe (Tiefe)

Informationen

Größen in mm

Breite 500 - 2000

Tiefe 1300

Gewebe

Edelstahlgewebe V2A (Standard)

Streckmetall Edelstahl V2A (optional S. 167)

Bürsten (Standard)

zum Boden = 7 mm

Halteklammer mit Schraube

Standard: 4 Stk. inklusive

Ab Länge 1401 mm: 6 Stk. inklusive

Winkelprofil

Standard: 100 x 20 x 2 mm

(ohne Verbindungselemente geliefert).

Andere Größen siehe S. 170

Messhilfe / Funktionskontrolle

Musterecken-Box, bestehend aus:

6 x ClipFix, 2 x Vario, 1 x 0736LA (S. 171)

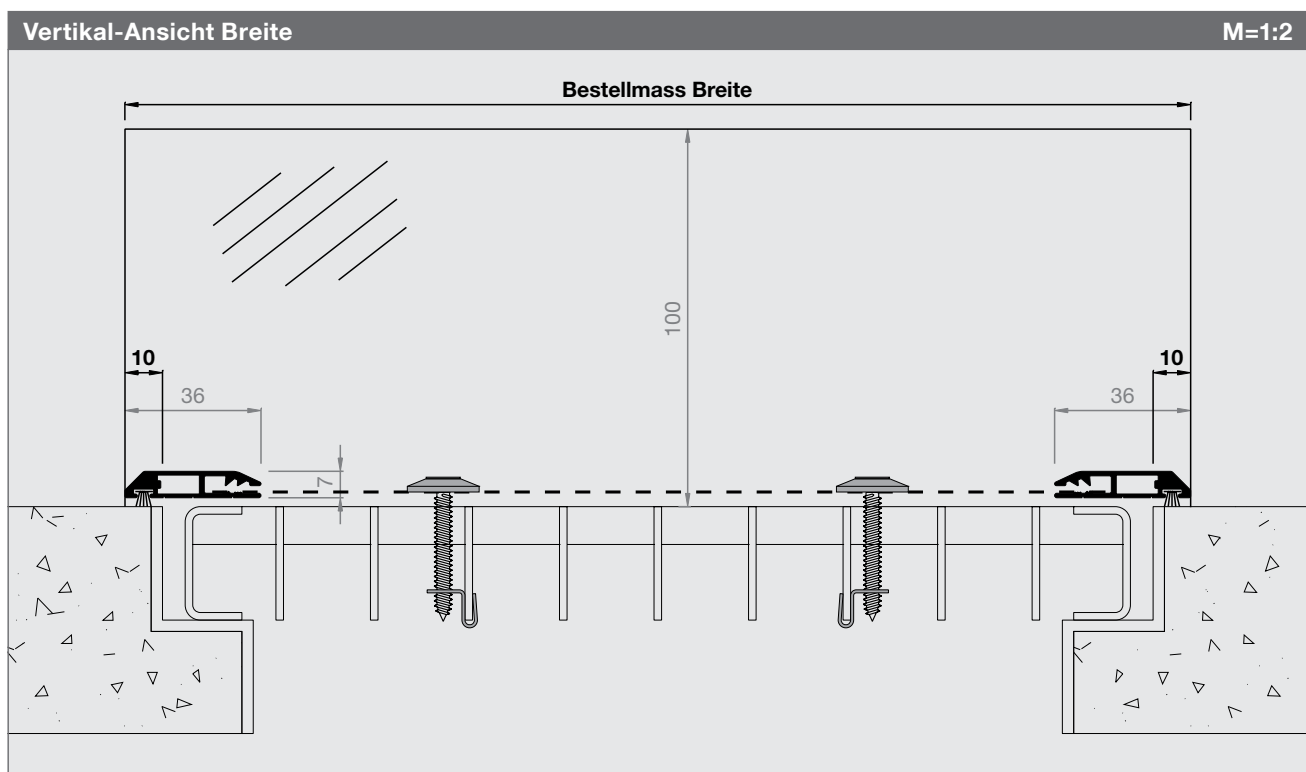

Lichtschachtabdeckung

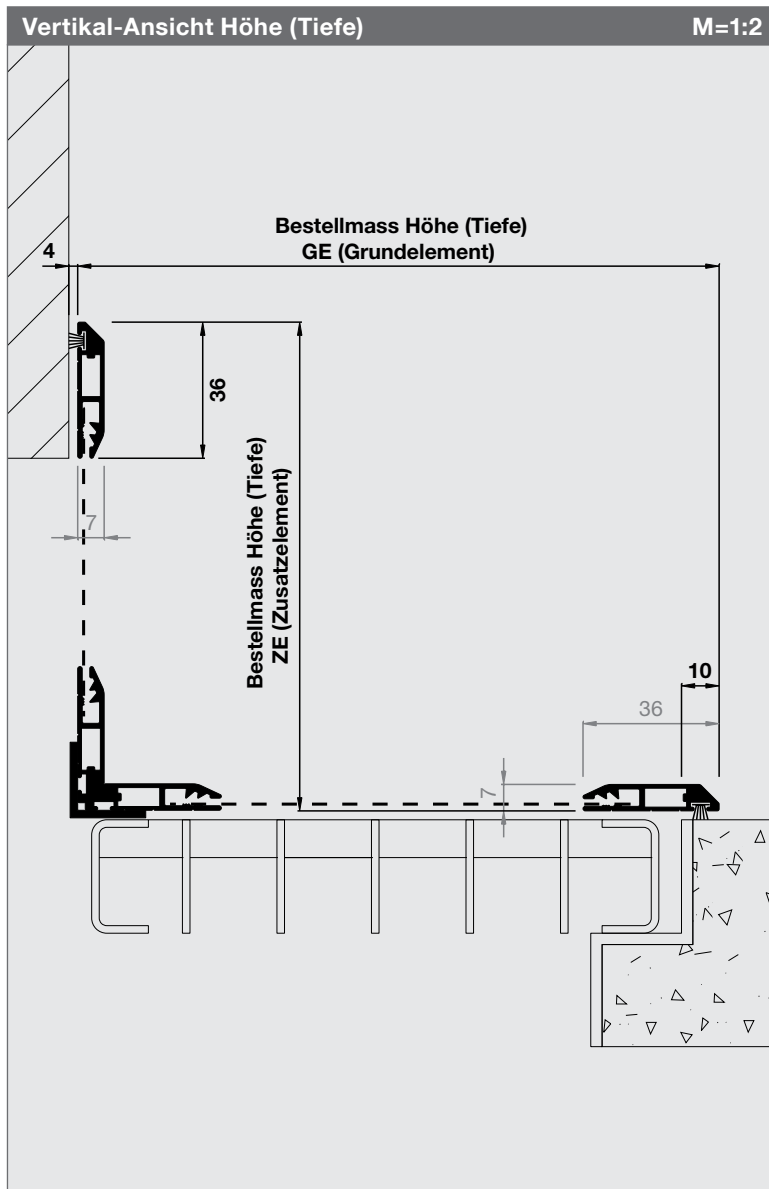

Artikel-Nr. Preise

0736LA4

S. 166-167

Bestellmasse

Bestellmass Breite Grundelement (GE)
siehe Vertikal-Ansicht Breite

Bestellmass Höhe Grundelement (GE)
siehe Vertikal-Ansicht Höhe (Tiefe)

Bestellmass Breite Zusatzelement (ZE)
siehe Vertikal-Ansicht Breite

Bestellmass Höhe Zusatzelement (ZE)
siehe Vertikal-Ansicht Höhe (Tiefe)

Informationen

Größen in mm

Breite 500 - 2000

Tiefe 1300

Gewebe

Edelstahlgewebe V2A (Standard)

Streckmetall Edelstahl V2A (optional S. 167)

Bürsten (Standard)

zum Boden = 7 mm

Halteklammer mit Schraube

Standard: 4 Stk. inklusive

Ab Länge 1401 mm: 6 Stk. inklusive

Winkelprofil

Standard: 20 x 20 x 2 mm

(ohne Verbindungselemente geliefert)

Messhilfe / Funktionskontrolle

Musterecken-Box, bestehend aus:

6 x ClipFix, 2 x Vario, 1 x 0736LA (S. 171)

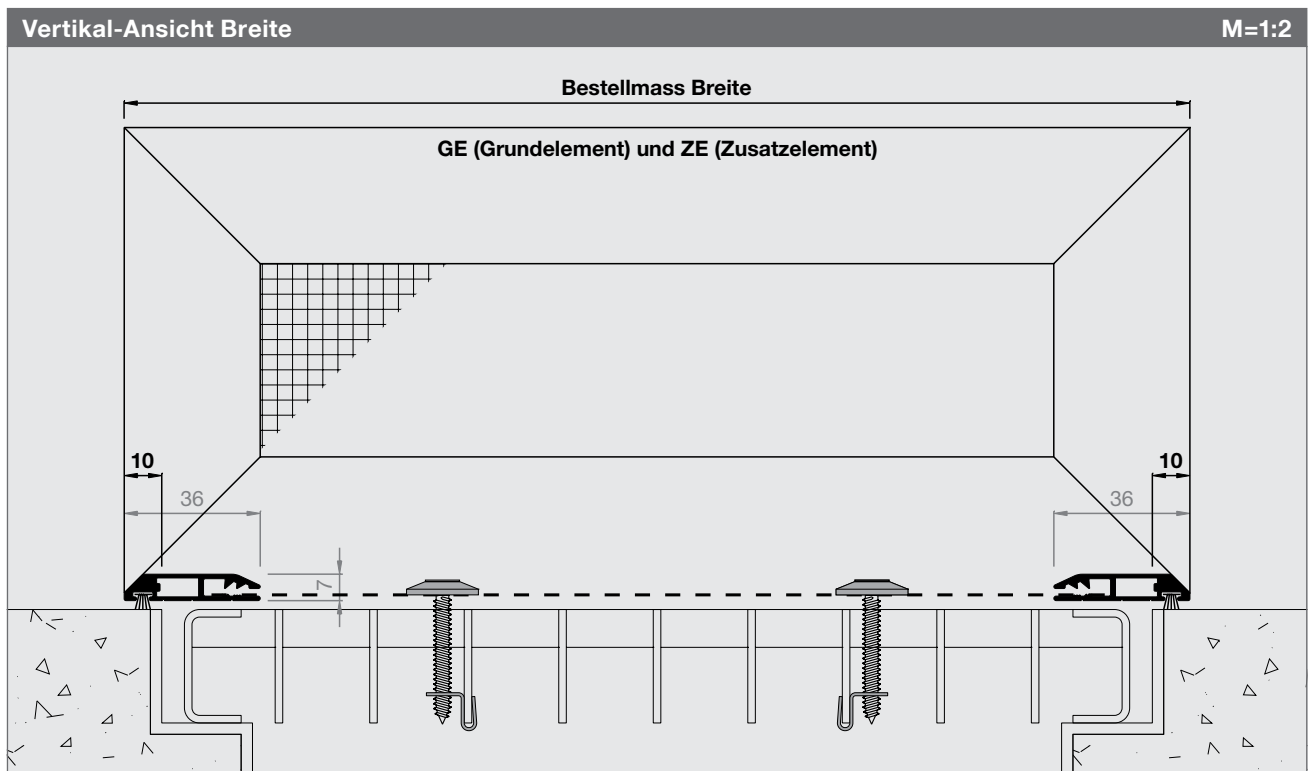

Preisliste Lichtschachtabdeckungen

Preise sind fertige Konstruktionspreise exkl. MwSt. Bei Zwischenmassen gilt die nächstgrössere Abmessung. Fahrtkosten und Montage werden separat berechnet. Montagezeit ca. ¼ Std.

Lichtschachtabdeckung														Art.Nr. 0736LA1-LA2			
Höhe (Tiefe)	Breite																
	500	600	700	800	900	1000	1100	1200	1300	1400	1500	1600	1700	1800	1900	2000	+100
300	163	172	182	193	204	215	220	226	237	242	253	264	275	281	292	303	+10
400	176	187	198	209	220	231	237	248	259	270	281	292	303	314	325	330	+10
500	187	200	215	226	237	248	259	275	286	297	308	319	330	341	352	363	+10
600	198	215	226	242	253	270	281	295	308	319	330	347	358	369	385	396	+10
700	209	226	242	259	275	292	303	314	330	347	363	374	391	402	418	429	+10
800	220	242	259	275	292	308	325	341	352	369	385	402	418	429	451	468	+10
900	237	253	275	292	308	330	347	363	380	396	413	435	457	468	490	506	+10
1000	248	270	292	308	325	347	369	385	402	424	440	462	484	495	517	534	+10
1100	259	281	297	325	347	363	385	407	424	440	468	484	512	523	550	572	+10
1200	270	292	319	330	363	385	407	429	440	473	495	517	539	550	583	605	+10
1300	281	308	330	358	380	402	429	451	473	495	517	539	561	583	616	638	+10
+100	+10	+10	+10	+10	+10	+10	+10	+10	+10	a.A.	a.A.	a.A.	a.A.	a.A.	a.A.	a.A.	a.A.

Lichtschachtabdeckung														Art.Nr. 0736LA3			
Höhe (Tiefe)	Breite																
	500	600	700	800	900	1000	1100	1200	1300	1400	1500	1600	1700	1800	1900	2000	+100
300	178	187	197	208	219	230	235	241	252	257	268	279	290	296	307	318	+10
400	191	202	213	224	235	246	252	263	274	285	296	307	318	329	340	345	+10
500	202	216	230	241	252	263	274	290	301	312	323	334	345	356	367	378	+10
600	213	230	241	257	268	285	296	310	323	334	345	362	373	384	400	411	+10
700	224	241	257	274	290	307	318	329	345	362	378	389	406	417	433	444	+10
800	235	257	274	290	307	323	340	356	367	384	400	417	433	444	466	483	+10
900	252	268	290	307	323	345	362	378	395	411	428	450	472	483	505	521	+10
1000	263	285	307	323	340	362	384	400	417	439	455	477	499	510	532	549	+10
1100	274	296	312	340	362	378	400	422	439	455	483	499	527	538	565	587	+10
1200	285	307	334	345	378	400	422	444	455	488	510	532	554	565	598	620	+10
1300	296	323	345	373	395	417	444	466	488	510	532	554	576	598	631	653	+10
+100	+10	+10	+10	+10	+10	+10	+10	+10	+10	a.A.	a.A.	a.A.	a.A.	a.A.	a.A.	a.A.	a.A.

Lichtschachtabdeckung														Art.Nr. 0736LA4			
Preise für Grundelement GE																	
Höhe (Tiefe)	Breite																
	500	600	700	800	900	1000	1100	1200	1300	1400	1500	1600	1700	1800	1900	2000	+100
300	178	187	197	208	219	230	235	241	252	257	268	279	290	296	307	318	+10
400	191	202	213	224	235	246	252	263	274	285	296	307	318	329	340	345	+10
500	202	216	230	241	252	263	274	290	301	312	323	334	345	356	367	378	+10
600	213	230	241	257	268	285	296	310	323	334	345	362	373	384	400	411	+10
700	224	241	257	274	290	307	318	329	345	362	378	389	406	417	433	444	+10
800	235	257	274	290	307	323	340	356	367	384	400	417	433	444	466	483	+10
900	252	268	290	307	323	345	362	378	395	411	428	450	472	483	505	521	+10
1000	263	285	307	323	340	362	384	400	417	439	455	477	499	510	532	549	+10
1100	274	296	312	340	362	378	400	422	439	455	483	499	527	538	565	587	+10
1200	285	307	334	345	378	400	422	444	455	488	510	532	554	565	598	620	+10
1300	296	323	345	373	395	417	444	466	488	510	532	554	576	598	631	653	+10
+100	+10	+10	+10	+10	+10	+10	+10	+10	+10	a.A.	a.A.	a.A.	a.A.	a.A.	a.A.	a.A.	a.A.
Preise für Zusatzelement ZE																	
Höhe (Tiefe)	Breite																
	500	600	700	800	900	1000	1100	1200	1300	1400	1500	1600	1700	1800	1900	2000	+100
200	156	165	175	186	197	208	213	219	230	235	246	257	268	274	285	296	+10
300	163	172	182	193	204	215	220	226	237	242	253	264	275	281	292	303	+10
400	176	187	198	209	220	231	237	248	259	270	281	292	303	314	325	330	+10
500	187	200	215	226	237	248	259	275	286	297	308	319	330	341	352	363	+10
600	198	215	226	242	253	270	281	295	308	319	330	347	358	369	385	396	+10
700	209	226	242	259	275	292	303	314	330	347	363	374	391	402	418	429	+10
+100	+10	+10	+10	+10	+10	+10	+10	+10	+10	+10	+10	+10	+10	+10	+10	+10	a.A.



Lichtschacht-
abdeckung

Preisliste Lichtschachtdeckungen

Preise sind fertige Konstruktionspreise exkl. MwSt. Bei Zwischenmassen gilt die nächstgrössere Abmessung. Fahrtkosten und Montage werden separat berechnet.

Spezialgewebe									SG
Art.Nr.	Gewebeart	Farbe	max. Grösse	bis 0.5m ²	bis 0.7m ²	bis 1m ²	bis 1.5m ²	bis 2m ²	
SG20	Edelstahl Streckmetall V2A (gelegentlich befahren)	silber	1200 x Lfm	+40.-	+60.-	+80.-	+100.-	+120.-	
SG19	Edelstahlgitter V2A 5,5x5,5 mm, OF 76%	silber	1000 x 2500	+60.-	+80.-	+100.-	+120.-	+140.-	
Vorsicht beim Einsatz von SG19 - Einsatz bei Heizräumen muss eingehend geprüft werden - Ggf. ist ein noch höherer Luftdurchlass erforderlich									
Preisberechnung: Aufpreis Spezialgewebe ist dem Produktpreis (B x H) zu addieren.									Gewebespezifikation S. 178

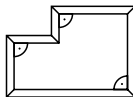
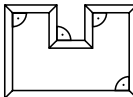
Sonderlackierung						SL		
Aufpreis Pulverbeschichten Rahmen in RAL, NCS, IGP (m = Profil-Laufmeter)				bis 8m	bis 20m	bis 50m	bis 100m	>100m
SL0	Aufpreis Pulverbeschichten bis 8m pro Sonderfarbe (Grundpauschale)			+176.-				
SL1	Aufpreis Pulverbeschichten ab 8m pro Sonderfarbe (Aufpreis / m)				+22.-	+20.-	+18.-	a.A.
Die Grundpauschale entfällt bei mehr als 8m Profil-Laufmetern pro Sonderfarbe.								
Diese Aufpreise gelten nur für Lagerfarben. Für alle anderen Farben fallen höhere Kosten an. Weitere Auskünfte auf Anfrage.								

Sonderformen					SF
	SF8	SF9	SF12	SF13	
					
	Rahmen mit Ausschnitt 2-seitig	Rahmen mit Ausschnitt 3-seitig	Halbkreis Ø min. 520mm	Kreis Ø min. 520mm	
Aufpreis bei Massangabe	+195.- / Stk.	+240.- / Stk.	+420.- / Stk.	+600.- / Stk.	
Aufpreis nach Schablone	+265.- / Stk.	+320.- / Stk.	+500.- / Stk.	+675.- / Stk.	
Preisberechnung: Aufpreis Sonderform ist dem Produktpreis (B x H) zu addieren. Weitere Formen (z.B. Trapez etc.) auf Anfrage.					
Vorsicht: Bei eloxierten Profilen sind produktionsbedingte Biegespuren möglich. Optional und auf Wunsch können die Profile pulverbeschichtet werden (RAL 9006). Bitte Aufpreis für Sonderlackierung berücksichtigen und beim Bestellen extra erwähnen.					

Optionen		
Art.Nr.	Bezeichnung	Preis
F9.1000.00	Spreizdübel, Stahl verzinkt, 12.5 x 45 mm für Gitterroste mit engen Maschen (max. 10mm)	1.70 / Stk.
B1.4004.70	Kautschukband Befestigung, lichtgrau	3.50 / m.

Montage-Zubehör

Preise sind fertige Konstruktionspreise exkl. MwSt. Bei Zwischenmassen gilt die nächstgrössere Abmessung.
 Fahrtkosten und Montage werden separat berechnet.

Bürstendichtung, Breite 4.8mm, schwarz

für Rollo-Systeme 4151, 3145, 4655



Art.Nr.	Farbe	Bürstenhöhe	Anwendung	Preis / m
D5.5000.90	schwarz	7 mm	für Führungen	1.30
D5.5001.90	schwarz	20mm	45° für Führungen	3.00
D5.5002.90	schwarz	10mm	für Kasten	2.00
D5.5003.90	schwarz	13mm	für Griffleiste	2.30
D5.5005.90	schwarz	15 mm		2.60
D5.5006.90	schwarz	17 mm		3.00
D5.5007.90	schwarz	20 mm		4.00

Bürstendichtung, Breite 4.8mm, grau

für alle Systeme (ausser 1230DT, 1433PT)



Bitte Einsatzgebiet angeben - z.B.:

- Wandanschlussbürste zu 1252ST
- Stulpbürste zu 1330SR
- usw.

Art.Nr.	Farbe	Bürstenhöhe	Anwendung	Preis / m
D1.1002.11	grau	5 mm		1.00
D1.1059.11	grau	6mm	1330SR	1.00
D1.1003.11	grau	7 mm		1.30
D1.1004.11	grau	9mm		1.60
D1.1005.11	grau	11 mm		2.00
D1.1006.11	grau	13mm		2.30
D1.1007.11	grau	15 mm		2.60
D1.1008.11	grau	17 mm		3.00
D1.1009.11	grau	20mm		4.00
D1.1044.11	grau	20mm	für Wandanschluss	4.00
D1.1010.11	grau	25mm		5.00
D1.1011.11	grau	30mm		6.00
D1.1012.11	grau	35mm		7.00

Bürstendichtung, Breite 7mm, grau

für 1230DT, 1433PT

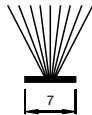

Art.Nr.	Farbe	Bürstenhöhe	Preis / m
D1.1018.11	grau	5 mm	1.00
D1.1019.11	grau	7 mm	1.30
D1.1020.11	grau	9mm	1.60
D1.1022.11	grau	11 mm	2.00
D1.1023.11	grau	13mm	2.30
D1.1024.11	grau	15mm	2.60
D1.1025.11	grau	17 mm	3.00
D1.1026.11	grau	20mm	4.00
D1.1027.11	grau	25mm	5.00
D1.1028.11	grau	30mm	6.00
D1.1029.11	grau	35 mm	7.00

Bürstendichtung, Breite 8mm, grau

für 2830 Montagerahmen und C-Bürstenprofil

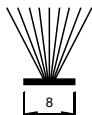

Art.Nr.	Farbe	Bürstenhöhe	Preis / m
D1.1031.11	grau	5 mm	1.00
D1.1032.11	grau	7 mm	1.30
D1.1033.11	grau	9 mm	1.60
D1.1034.11	grau	11 mm	2.00
D1.1035.11	grau	13 mm	2.30
D1.1036.11	grau	15mm	2.60
D1.1037.11	grau	17 mm	3.00
D1.1038.11	grau	20 mm	4.00
D1.1039.11	grau	25 mm	5.00
D1.1040.11	grau	30 mm	6.00
D1.1041.11	grau	35 mm	7.00

Aluminium Bürstenprofil C

M=1:1

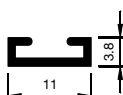

weiss RAL9016	braun RAL8014	silber eloxiert	bronze AKZO nobel	dunkelgrau RAL7016	Preis / m Minimumpreis 1 m
A9.1018.01	A9.1018.02	A9.1018.03	A9.1018.04	A9.1018.07	12.00

Nur kombinierbar mit Bürstendichtungen von 8mm Breite.

Montage-Zubehör

Preise sind fertige Konstruktionspreise exkl. MwSt. Bei Zwischenmassen gilt die nächstgrössere Abmessung.
 Fahrtkosten und Montage werden separat berechnet.

Bürstendichtung selbstklebend, Breite 9mm, grau

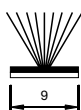

Art.Nr.	Farbe	Bürstenhöhe	Preis / m
D1.1047.11	grau	5 mm	7.00
D1.1048.11	grau	9 mm	9.00
D1.1049.11	grau	12 mm	11.00

Dichtungsband selbstklebend, Breite 12mm

Rollenware, kein Lfm-Verkauf

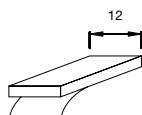

Art.Nr.	Farbe	Dicke	Lfm / Rolle	Preis / Rolle
D9.9001.01	weiss	2 mm	20 m	8.00
D9.9002.01	weiss	3 mm	20 m	10.00
D9.9003.01	weiss	4 mm	20 m	12.00
D9.9004.01	weiss	5 mm	10 m	7.00
D9.9005.01	weiss	6 mm	10 m	8.00
D9.9006.07	anthrazit	2 mm	20 m	8.00
D9.9007.07	anthrazit	3 mm	20 m	10.00
D9.9008.07	anthrazit	4 mm	20 m	12.00
D9.9009.07	anthrazit	5 mm	10 m	7.00
D9.9010.07	anthrazit	6 mm	10 m	8.00

Doppelklebeband, Breite 21 mm, anthrazit

Rollenware, kein Lfm-Verkauf

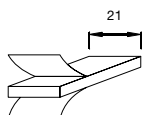

Art.Nr.	Farbe	Dicke	Lfm / Rolle	Preis / Rolle
B9.9011.07	anthrazit	1 mm	66 m	66.00

Doppelklebeband 3M VHB, weiss

Rollenware, kein Lfm-Verkauf

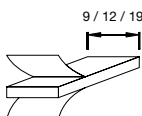

Art.Nr.	Breite	Dicke	Lfm / Rolle	Preis / Rolle
B9.9012.01	9 mm	1.1 mm	33 m	120.00
B9.9013.01	12 mm	1.1 mm	33 m	150.00
B9.9014.01	19 mm	1.1 mm	33 m	220.00

Spezialdübel für Aussenisolation

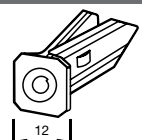

Art.Nr.	Bezeichnung	Preis / Stk.
F9.1000.00	Spreizdübel, Stahl verzinkt, 12.5 x 45 mm Für Aussenisolation, ohne Bohren in Mauer schlagen	1.70

Alu-Flachgriff für Balkontüren (ohne Bohrungen)

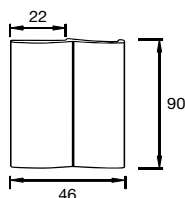

Art.Nr.	Farbe	Preis / Stk.
B9.9019.01	weiss RAL9016	10.00
B9.9019.02	braun RAL8014	10.00
B9.9019.04	bronze AKZO Nobel	10.00
B9.9019.05	silber lackiert RAL9006	10.00
B9.9019.07	dunkelgrau RAL7016	10.00

Zum Kleben oder Schrauben (Bohrungen vor Ort ausführen).

Montage-Zubehör

Preise sind fertige Konstruktionspreise exkl. MwSt. Bei Zwischenmassen gilt die nächstgrössere Abmessung.
 Fahrtkosten und Montage werden separat berechnet.

Aluminium Schrägprofil + Winkelprofil

M=1:1

Abmessungen	weiss RAL9016	braun RAL8014	silber eloxiert	bronze AKZO nobel	dunkelgrau RAL7016	Preis / m Minimumpreis 1 m
2 x 20 x 1 mm	A9.1015.01	A9.1015.02	A9.1015.03	A9.1015.04	A9.1015.07	10.00
3 x 20 x 1 mm	A9.1016.01	A9.1016.02	A9.1016.03	A9.1016.04	A9.1016.07	11.00
5 x 20 x 2 mm	A9.1017.01	A9.1017.02	A9.1017.03	A9.1017.04	A9.1017.07	13.00

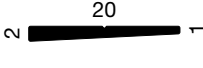
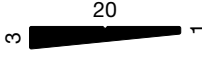
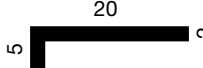
			Kombinationen
Schräge ~3°	Schräge ~6°	Schräge ~9°	A9.1015 + A9.1016 = 5 x 20 x 2 mm = Schräge ~ 9°
			A9.1015 + A9.1017 = 7 x 20 x 3 mm = Schräge ~ 12°
			A9.1016 + A9.1017 = 8 x 20 x 3 mm = Schräge ~ 15°

Aluminium Winkelprofil

E=1:2

Abmessungen a x b x t	weiss RAL9016	braun RAL8014	silber eloxiert	bronze AKZO nobel	dunkelgrau RAL7016	Preis / m Minimumpreis 1 m
5 x 20 x 2 mm	A9.1017.01	A9.1017.02	A9.1017.03	A9.1017.04	A9.1017.07	13.00
10 x 20 x 2 mm	A9.1000.01	A9.1000.02	A9.1000.03	A9.1000.04	A9.1000.07	14.00
15 x 20 x 2 mm	A9.1001.01	A9.1001.02	A9.1001.03	A9.1001.04	A9.1001.07	15.00
20 x 20 x 2 mm	A9.1002.01	A9.1002.02	A9.1002.03	A9.1002.04	A9.1002.07	16.00
30 x 20 x 2 mm	A9.1003.01	A9.1003.02	A9.1003.03	A9.1003.04	A9.1003.07	17.00
40 x 20 x 2 mm	A9.1004.01	A9.1004.02	A9.1004.03	A9.1004.04	A9.1004.07	18.00
50 x 20 x 2 mm	A9.1005.01	A9.1005.02	A9.1005.03	A9.1005.04	A9.1005.07	19.00
60 x 20 x 2 mm	A9.1006.01	A9.1006.02	A9.1006.03	A9.1006.04	A9.1006.07	20.00
70 x 20 x 2 mm	A9.1007.01	A9.1007.02	A9.1007.03	A9.1007.04	A9.1007.07	21.00
80 x 20 x 2 mm	A9.1008.01	A9.1008.02	A9.1008.03	A9.1008.04	A9.1008.07	22.00
100 x 20 x 2 mm	A9.1010.01	A9.1010.02	A9.1010.03	A9.1010.04	A9.1010.07	23.00

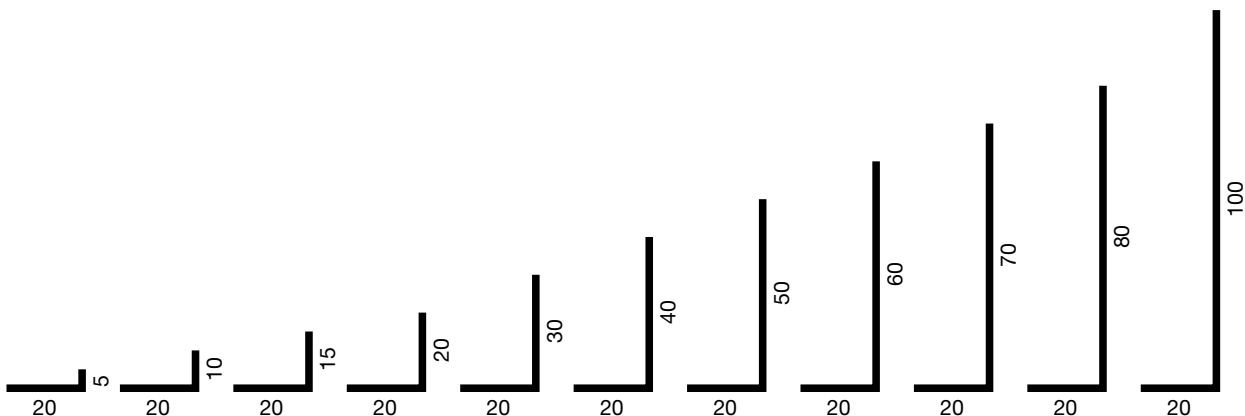

Aluminium Rechteckrohr

M=1:2

Abmessungen	weiss RAL9016	braun RAL8014	silber eloxiert	bronze AKZO nobel	dunkelgrau RAL7016	Preis / m Minimumpreis 1 m
20 x 20 x 2 mm	A9.1011.01	A9.1011.02	A9.1011.03	A9.1011.04	A9.1011.07	21.00
30 x 20 x 2 mm	A9.1012.01	A9.1012.02	A9.1012.03	A9.1012.04	A9.1012.07	25.00
40 x 20 x 2 mm	A9.1013.01	A9.1013.02	A9.1013.03	A9.1013.04	A9.1013.07	29.00
50 x 20 x 2 mm	A9.1014.01	A9.1014.02	A9.1014.03	A9.1014.04	A9.1014.07	32.00

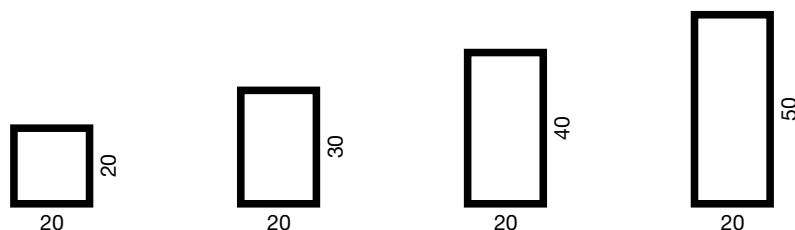

Werbemittel / Messhilfe / Muster

Preise sind fertige Konstruktionspreise exkl. MwSt. Bei Zwischenmassen gilt die nächstgrössere Abmessung. Fahrtkosten und Montage werden separat berechnet.

Werbemittel		
Art.Nr.	Bezeichnung	Preis netto
G9.9009.99	Produktflyer A4 doppelseitig (bis 50 Stk. kostenlos)	0.50
G9.9007.99	Produktkatalog A5 deutsch (bis 50 Stk. kostenlos)	0.50
G9.9008.99	Produktkatalog A5 französisch (bis 50 Stk. kostenlos)	0.50
G9.9040.99	Detailmappe 2022 deutsch	kostenlos
G9.9041.99	Detailmappe 2022 französisch	kostenlos
G9.9010.99	Aufkleber «Rollfix Insektenschutz» S, 80 x 210 mm (bis 2 Stk. kostenlos)	1.50
G9.9011.99	Aufkleber «Rollfix Insektenschutz» M, 195 x 510 mm (bis 2 Stk. kostenlos)	3.00
G9.9012.99	Aufkleber «Rollfix Insektenschutz» L, 310 x 810 mm (bis 2 Stk. kostenlos)	6.00

Messhilfe Messfix - Teleskopmassstab		
Art.Nr.	Bezeichnung	Preis netto
G9.9016.99	Messfix Teleskopmassstab 1 m inkl. Etui	219.00
G9.9017.99	Messfix Teleskopmassstab 3 m inkl. Etui	229.00

Muster-Set		
Art.Nr.	Bezeichnung	Preis netto
G9.9001.99	Musterecken-Box - bestehend aus: 6 x ClipFix, 2 x Vario, 1 x 0736LA	25.00
G9.9000.99	Mustermappe A4 - mit Mustern unserer Standardfarben und sämtlichen Geweben	15.00

Einzelmuster im Rahmen eingebaut				
Art.Nr.	Modell	Bezeichnung	Breite x Höhe	Preis netto
G1.1000.01	1626SR1 + 1330SR1	Spannrahmen ClipFix + Vario	45 x 55	50.00
G5.5000.01	4151FR1	Fensterrollo	45 x 55	50.00
G5.5001.01	4151CR1	Türrollo Comfort	45 x 55	80.00
G5.5002.01	4151TR1	Türrollo Uno	45 x 55	50.00
G5.5003.01	4151DR1	Türrollo Duo	45 x 55	80.00
G5.6000.01	2280TP1	Tür Plissee	50 x 70	80.00
G5.6002.01	4560TP1	Tür Plissee	50 x 70	100.00
G1.2000.01	1230DT4	Drehtür Slim	45 x 55	70.00
G1.2001.01	2830DT1	Drehtür Max	45 x 55	80.00
G1.2002.01	1433PT1	Pendeltür	45 x 55	100.00
G1.3000.01	1252ST2	Schiebetür	55 x 45	70.00
G1.4000.01	0736LA1	Lichtschachtabdeckung	45 x 55	60.00

Muster-Ständer		
Art.Nr.	Bezeichnung	Preis netto
G9.9005.99	Musterständer 2-teilig à 500 x 2000 mm - bestückt mit 7 Originalmustern Modelle: 4151FR1, 2280TP1, 1230DT4, 1252ST2, 1626SR1, 1330SR1, 0736LA1 (siehe oben)	700.00
G9.9006.99	Kaution Musterständer zum Ausleihen für Messen/Ausstellungen (max. 1 Woche)	200.00

Profile 1:1

Spannrahmen ClipFix

Art.Nr. 1626SR, 2126SR, 2626SR, 3126SR, 3626SR, 4126SR

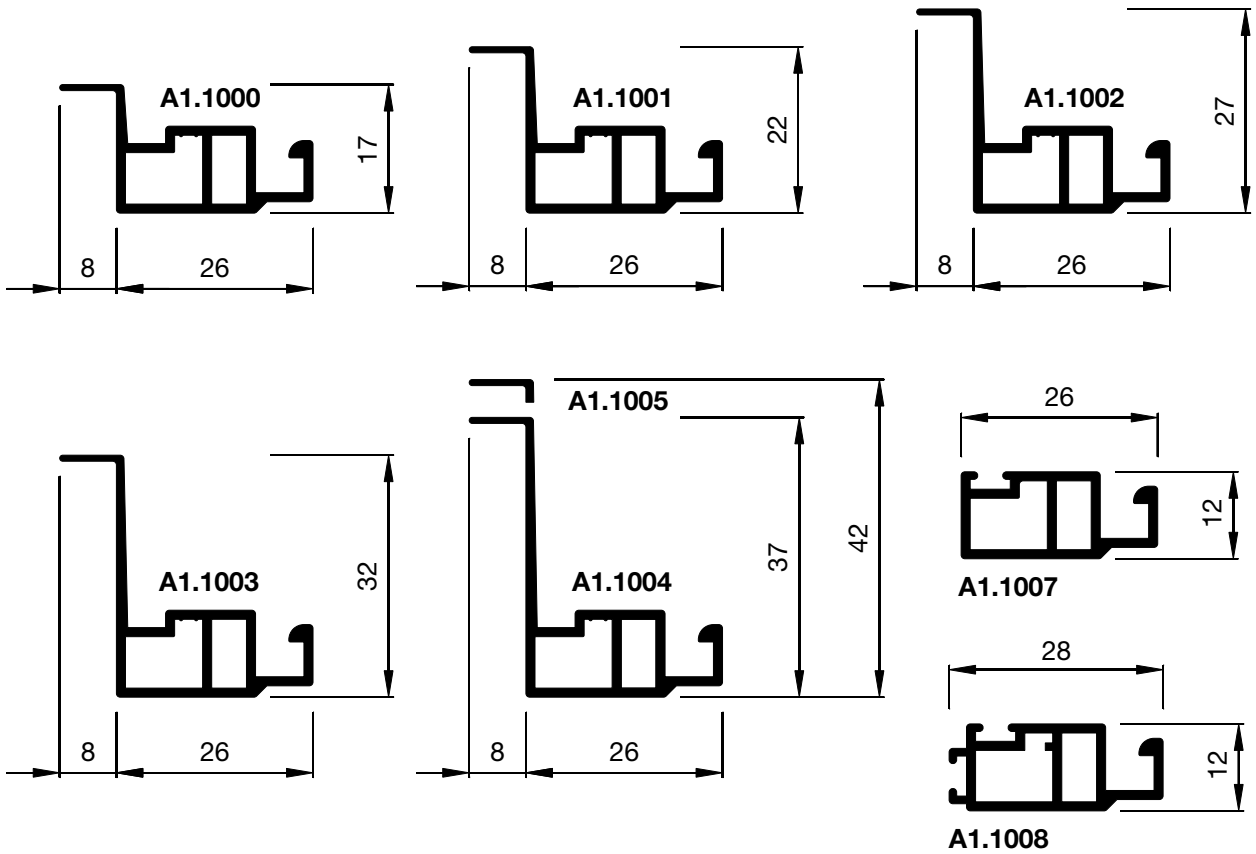

Spannrahmen Vario

Art.Nr. 1330SR, 1340SR, 1332SR, 1141SR

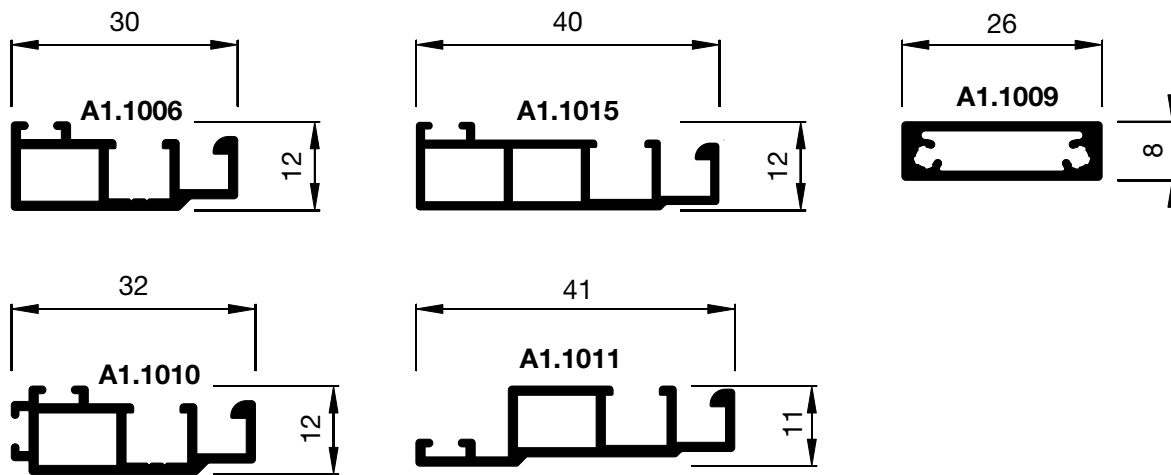

Spannrahmen Zusatz-Varianten

Art.Nr. 0928SR, 1126SR

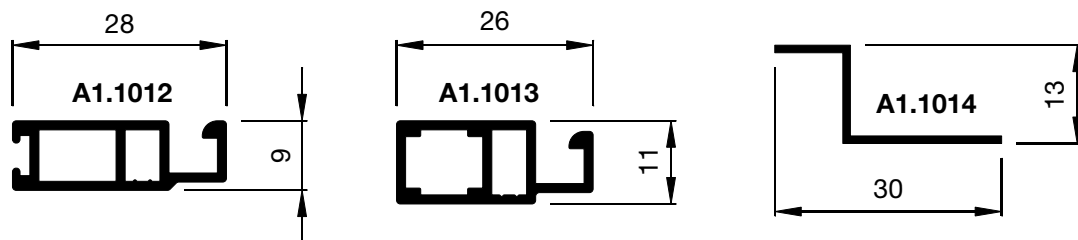

Profile 1:1

Fensterrollo

Art.Nr. 4151FR, 3145FR, 4655FR, 4151KR

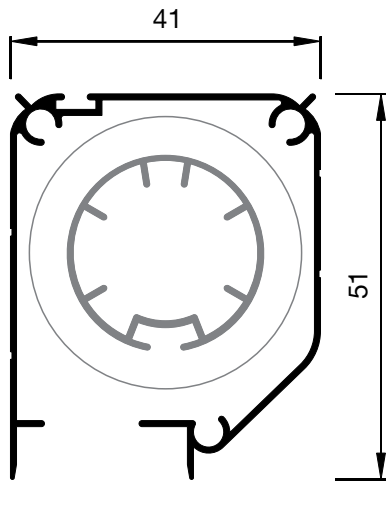

A5.5001

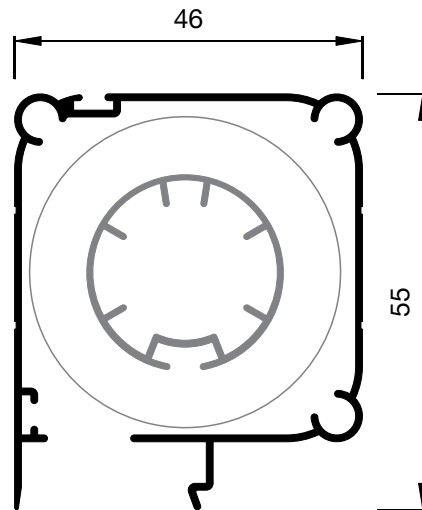

A5.5026

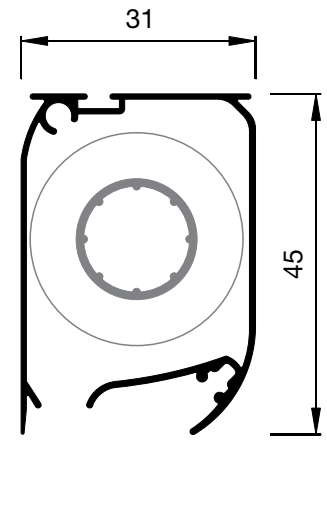

A5.5012

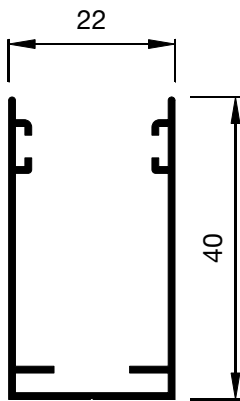

A5.5004

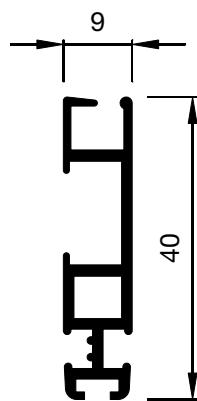

A5.5006

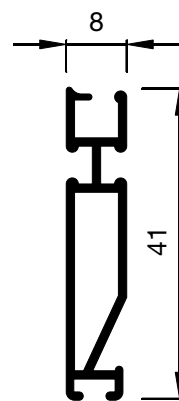

A5.5036

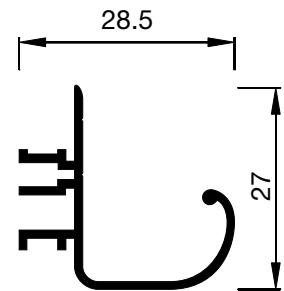

A5.5009

Türrollo Uno, Duo und Comfort

Art.Nr. 4151TR, 4151DR, 4151CR

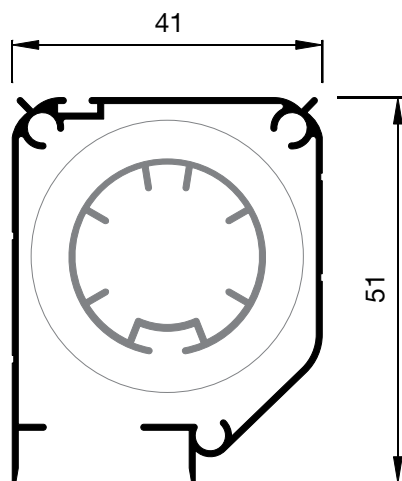

A5.5015

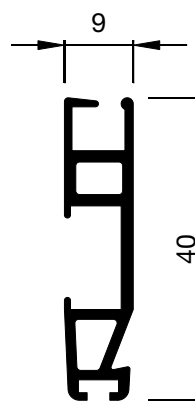

A5.5007

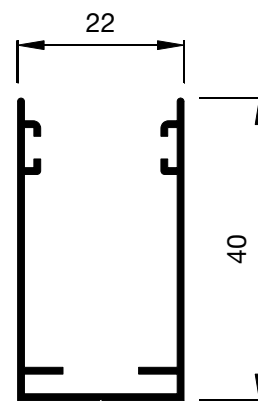

A5.5004

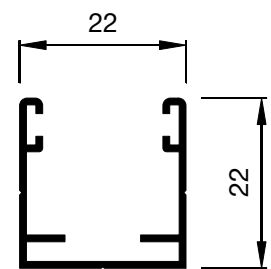

A5.5005

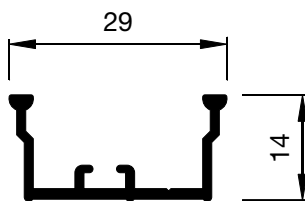

A5.5016

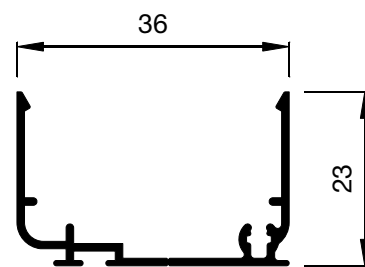

A5.5025

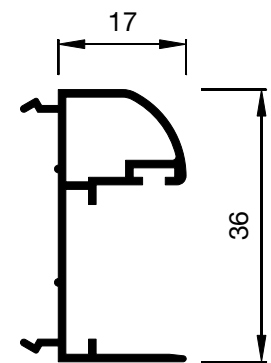

A5.5024

Profile 1:1

Tür Plissee

Art.Nr. 2280TP

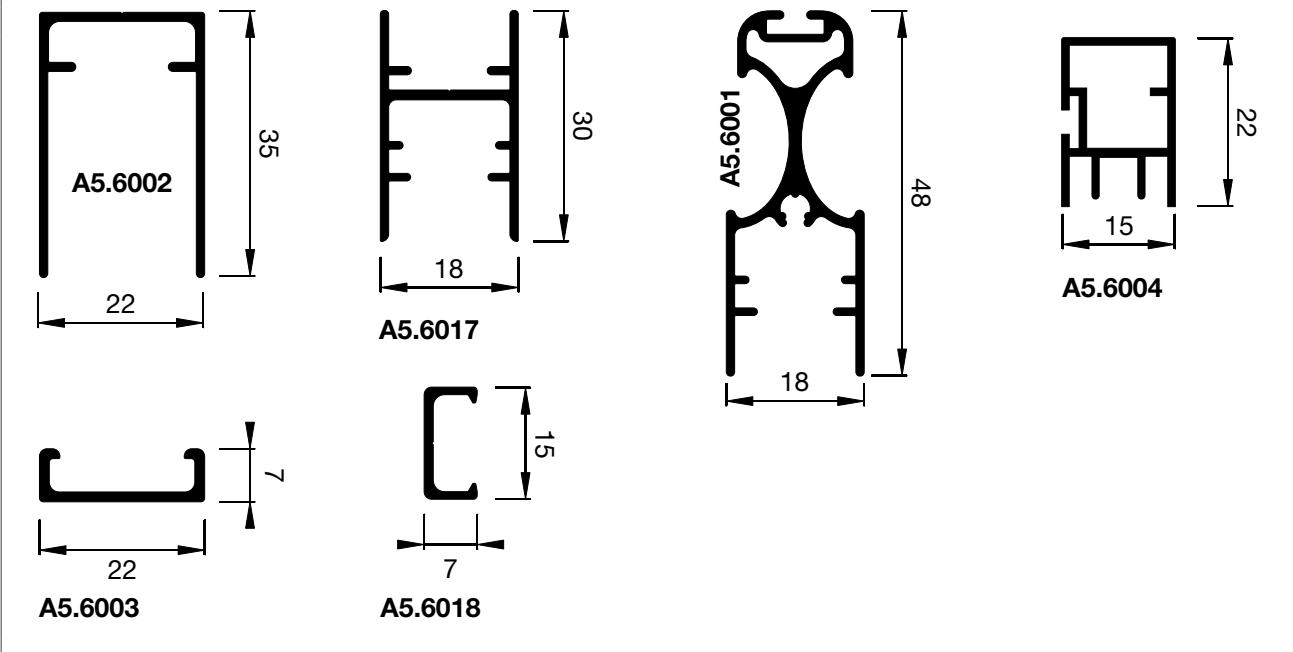

Tür Plissee

Art.Nr. 4560TP

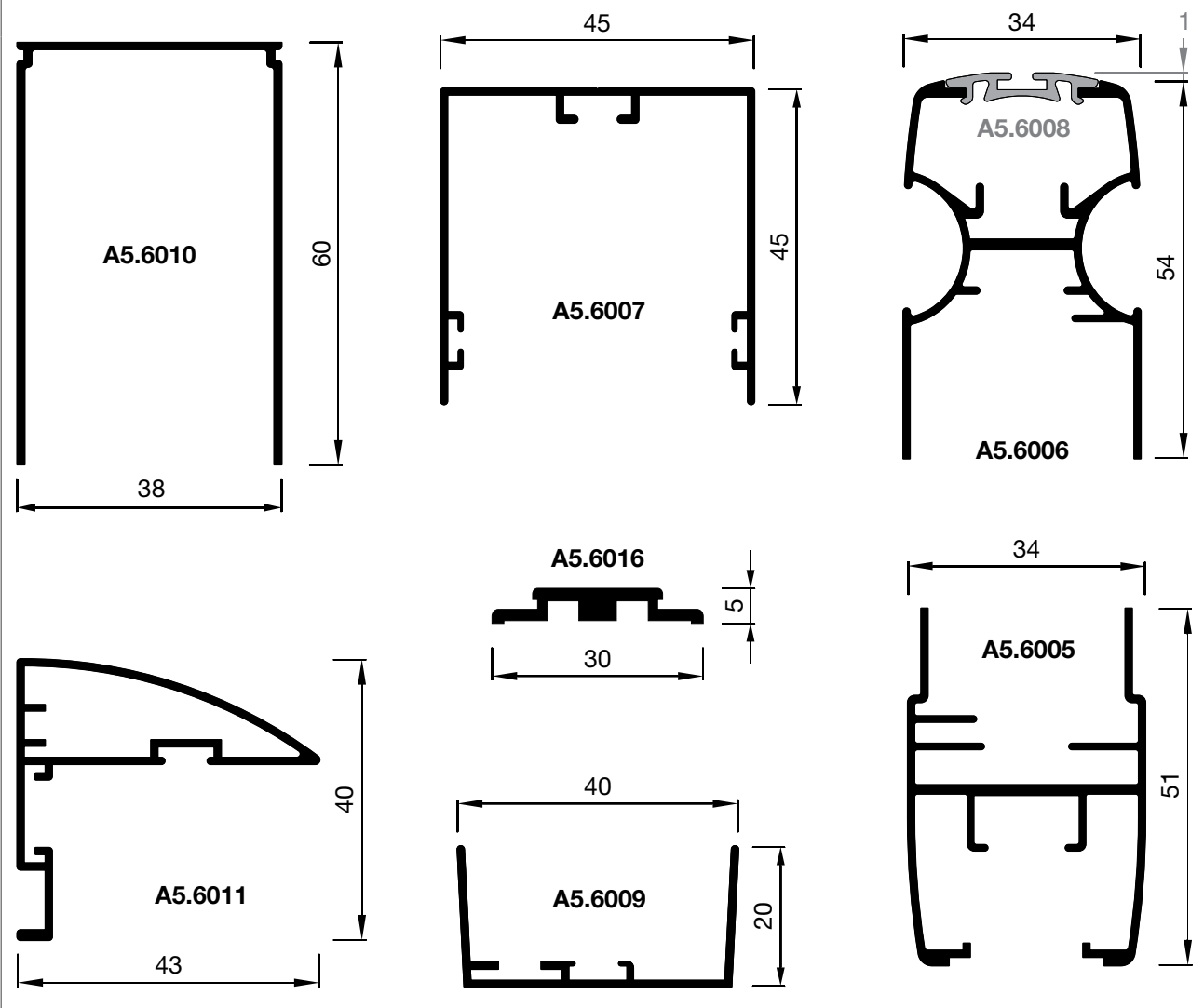

Profile 1:1

Drehtür Max Art.Nr. 2830DT

Technical drawings of the Drehtür Max profile series. The drawings show the following profiles and their dimensions:

- A1.2011:** Width 28, Height 30.
- A1.2012:** Width 33, Height 36.
- A1.2013:** Length 83, Height 14.
- A1.2014:** Width 38, Height 14.

Drehtür Slim Art.Nr. 1230DT

Technical drawings of the Drehtür Slim profile series. The drawings show the following profiles and their dimensions:

- A1.2003:** Width 34, Height 10.
- A1.2004:** Length 70, Height 10.
- A1.2005:** Length 90, Height 1.2.
- A1.2006:** Width 30, Height 12.
- A1.2007:** Width 47, Height 15.
- A1.2008:** Width 47, Height 12.
- A1.2009:** Width 33, Height 9.

Pendeltür Art.Nr. 1433PT

Technical drawings of the Pendeltür profile series. The drawings show the following profiles and their dimensions:

- A1.2000:** Width 33, Height 12.5.
- A1.2001:** Width 17, Height 15.
- A1.2002:** Width 17, Height 15.
- A1.2003:** Width 34, Height 10.
- A1.2004:** Length 70, Height 10.
- A1.2005:** Length 90, Height 1.2.

Profile 1:1

Schiebetür

Art.Nr. 1252ST, 1274ST

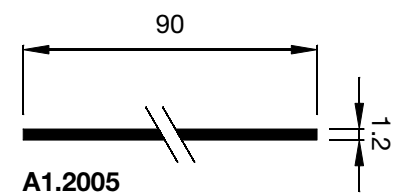
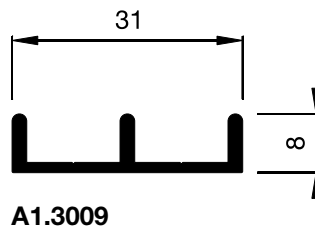
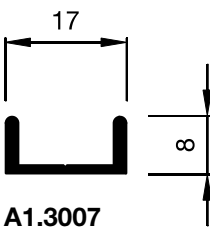
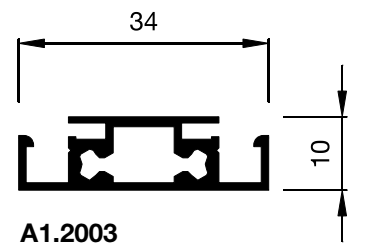
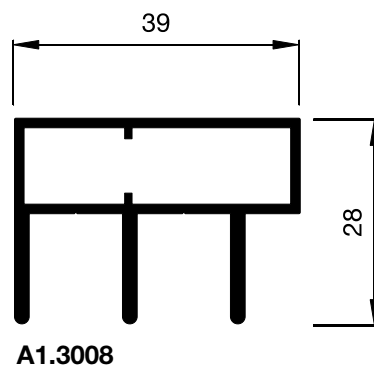
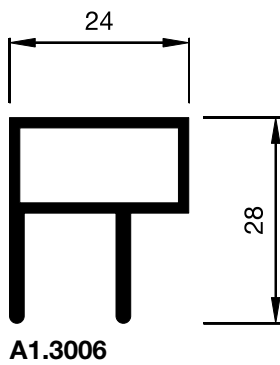
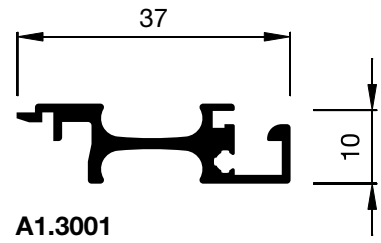
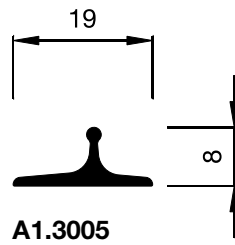
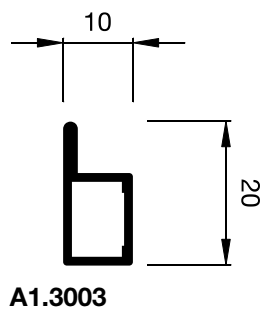
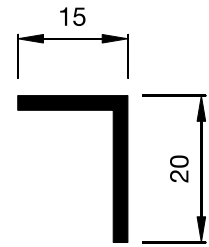
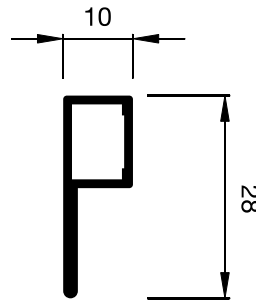
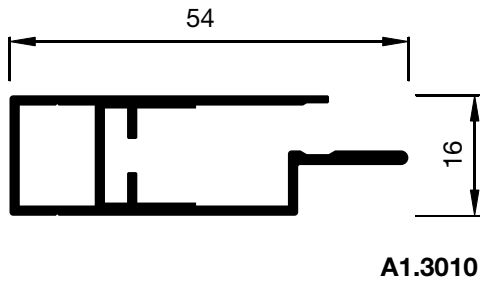
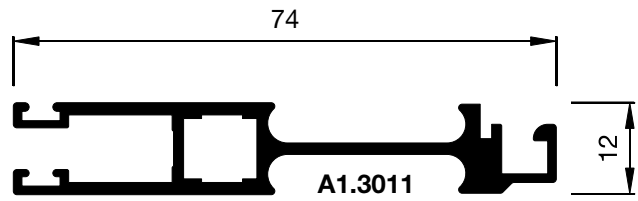
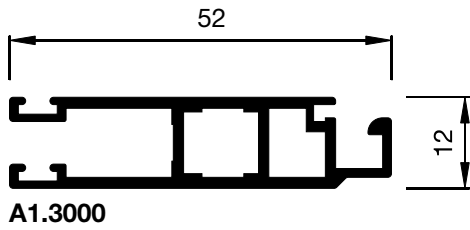

Lichtschachtabdeckung

Art.Nr. 0736LA

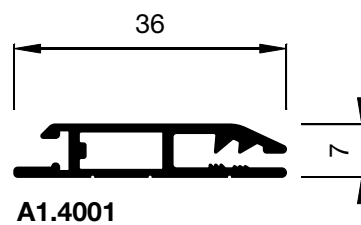
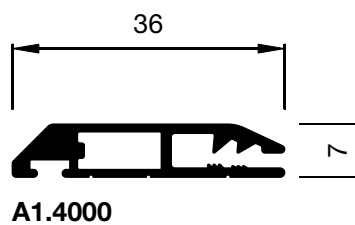

Profile 1:1

Elektro-Rollo

Art.Nr. 5065ER, 7585ER, 9096ER

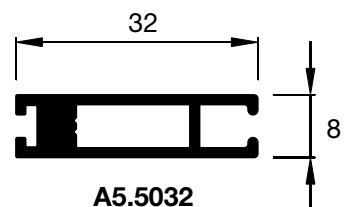
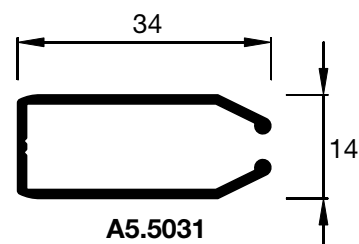
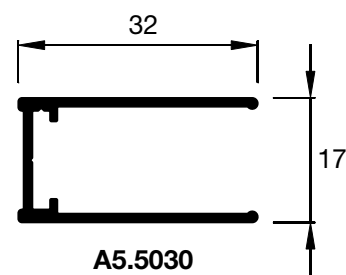
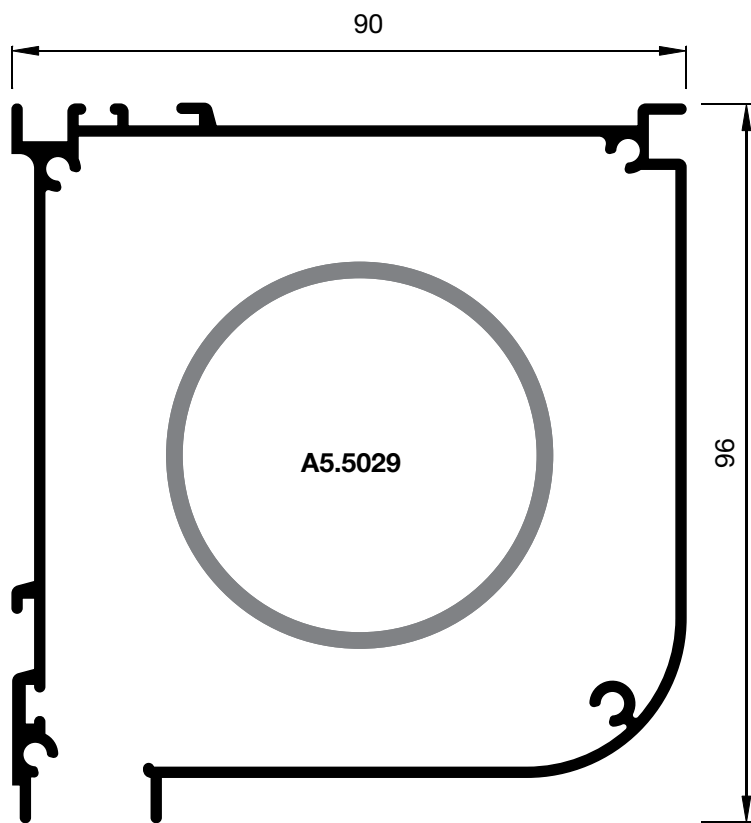
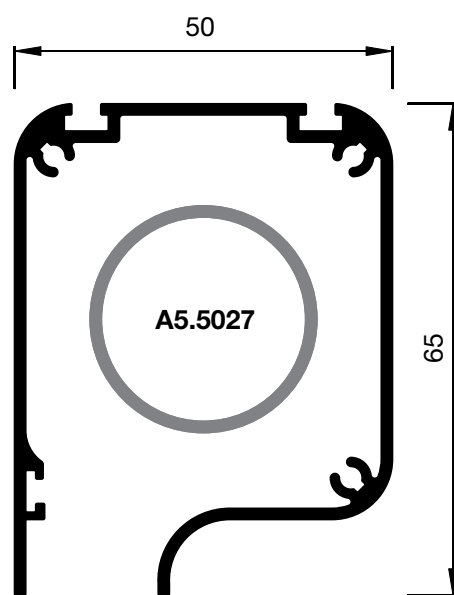
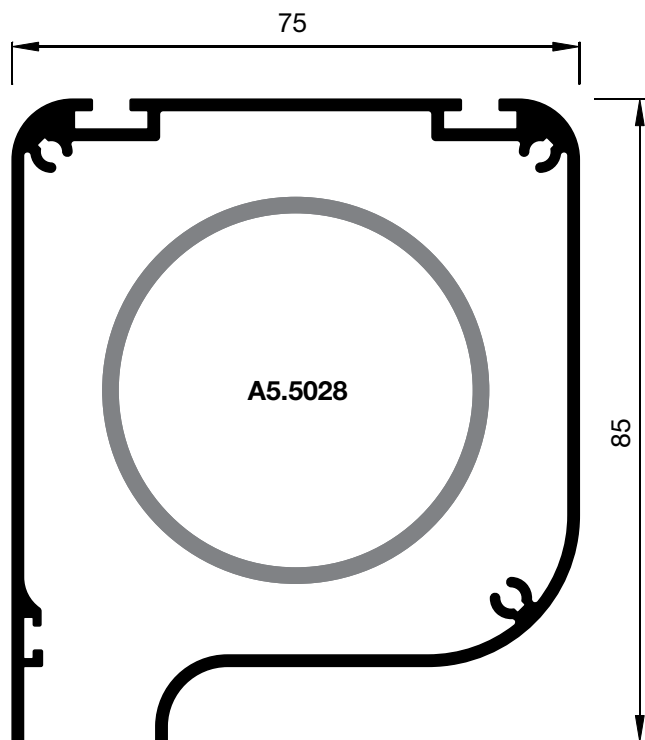

Gewebespezifikationen

Standardgewebe

FG - Fiberglasgewebe Standard für helle Fassaden

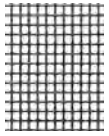

Farbe: grau
MW: 1.12 × 1.33 mm
FD: 0.30 mm
OF: 63 %
Einsatz: Rahmen/Rollos

SG00 - Fiberglasgewebe Standard für dunkle Fassaden

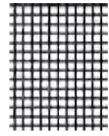

Farbe: schwarz
MW: 1.12 × 1.33 mm
FD: 0.30 mm
OF: 63 %
Einsatz: Rahmen/Rollos

LA - Lichtschachtabdeckung Standard aus Edelstahl, sehr robust und langlebig

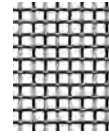

Farbe: silber
MW: 1.5 × 1.5 mm
FD: 0.60 mm
OF: 51 %
Einsatz: Lichtschacht-
abdeckung

Spezialgewebe

SG01 - Aluminiumgewebe robust mit guter Luftdurchlässigkeit

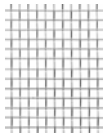

Farbe: silber
MW: 1.25 × 1.45 mm
FD: 0.24 mm
OF: 70 %
Einsatz: Rahmen

SG02 - Aluminiumgewebe robust mit guter Durchsicht

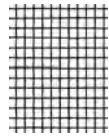

Farbe: schwarz
MW: 1.25 × 1.45 mm
FD: 0.24 mm
OF: 70 %
Einsatz: Rahmen

SG03 - Fiberglasgewebe fein Schutz vor besonders kleinen Insekten

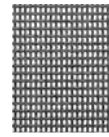

Farbe: grau
MW: 0.86 × 0.45 mm
FD: 0.33 mm
OF: 32 %
Einsatz: Rahmen

SG04 - Fiberglasgewebe fein Schutz vor besonders kleinen Insekten

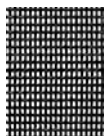

Farbe: schwarz
MW: 0.86 × 0.45 mm
FD: 0.33 mm
OF: 32 %
Einsatz: Rahmen

SG05 - Polyestergewebe extra stark bei Haustieren und hellen Fassaden



Farbe: grau
MW: 0.88 × 2.03 mm
FD: 0.64 mm
OF: 43 %
Einsatz: Rahmen

SG06 - Polyestergewebe extra stark bei Haustieren und dunklen Fassaden



Farbe: schwarz
MW: 0.88 × 2.03 mm
FD: 0.64 mm
OF: 43 %
Einsatz: Rahmen

SG07 - Edelstahlgewebe V2A sehr robust und langlebig, mit bester Luftdurchlässigkeit

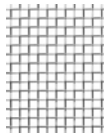

Farbe: silber
MW: 1.30 × 1.30 mm
FD: 0.24 mm
OF: 71 %
Einsatz: Rahmen

SG07.4 - Edelstahlgewebe V4A sehr robust und langlebig, mit erhöhter Korrosionsbeständigkeit

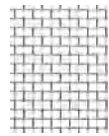

Farbe: silber
MW: 1.30 × 1.30 mm
FD: 0.25 mm
OF: 70 %
Einsatz: Rahmen

SG08 - Edelstahlgewebe fein V2A extra Schutz, sehr robust und langlebig, mit guter Luftdurchlässigkeit

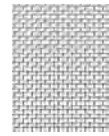

Farbe: silber
MW: 0.80 × 0.80 mm
FD: 0.20 mm
OF: 64 %
Einsatz: Rahmen

SG12 - BetterView aus Fiberglas, mit besserer Durchsicht

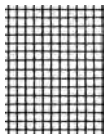

Farbe: schwarz
MW: 1.27 × 1.27 mm
FD: 0.20 mm
OF: 69 %
Einsatz: Rahmen/Rollos

SG11 - UltraView aus Fiberglas, mit perfekter Durchsicht

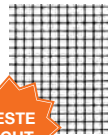

Farbe: schwarz
MW: 1.29 × 1.29 mm
FD: 0.18 mm
OF: 73 %
Einsatz: Rahmen

SG13 - OptiView (Edelstahl) sehr robust, mit perfekter Durchsicht

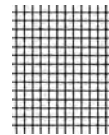

Farbe: schwarz
MW: 1.16 × 1.24 mm
FD: 0.15 - 0.18 mm
OF: 68 - 74 %
Einsatz: Rahmen

SG10 - AntiPoll Genius verlässlicher Schutz gegen Pollen und Insekten

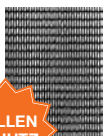

Farbe: schwarz
MW: 1.37 × 0.41 mm
FD: 0.29 mm
OF: 33 %
Einsatz: Rahmen / Rollos

SG20 - Edelstahl Streckmetall V2A Spezialgewebe für häufig begangene und gelegentlich befahrene Lichtschächte



Farbe: silber
MW: 2.20 × 2.20 mm
FD: 0.60 mm
OF: 53 %
Einsatz: Lichtschacht-
abdeckung

SG19 - Licht- / Lüftungsschächte Grossmaschiges Edelstahlgewebe, für Heizräume und Wärmepumpen



Farbe: silber
MW: 5.55 × 5.55 mm
FD: 0.80 mm
OF: 76 %
Einsatz: Lichtschacht-
abdeckung

Legende: MW: Maschenweite (lichter Abstand), FD: Fadendicke, OF: offene Fläche (rechnerischer Wert)
Technische Weiterentwicklung, Änderung und Irrtum vorbehalten.

rollfix.com

