

## Datenblatt MINILUX

### BESCHREIBUNG

Scheibenleuchte mit zeitlosem Design für gehobene Ansprüche.

- LED-Leuchte für Zentralanlage oder Einzelakku (niedriger Energieverbrauch und LED Lebensdauer ca. 80'000 Stunden)
- 5 Jahre Garantie auf Lumatec LED-Notleuchten
- Dauerbetrieb oder Bereitschaftsschaltung
- in 4 Grössen erhältlich
- Optional: Überwachungssystem für Zentralbatterieleuchten
- Optional: Überwachungssystem für Einzelbatterieleuchten
- Optional: Zentralbatterieleuchten DALI auf Anfrage
- Optional : Lichtstromreduktion für Veranstaltungsräume (Selbsttest deaktiviert)



Normen : EN 60598-1, EN 60598-2-22, EN 61347-2-13, EN 61547, EN 61000-3-2, EN 55015, EN1838

### ABMESSUNGEN (mm)

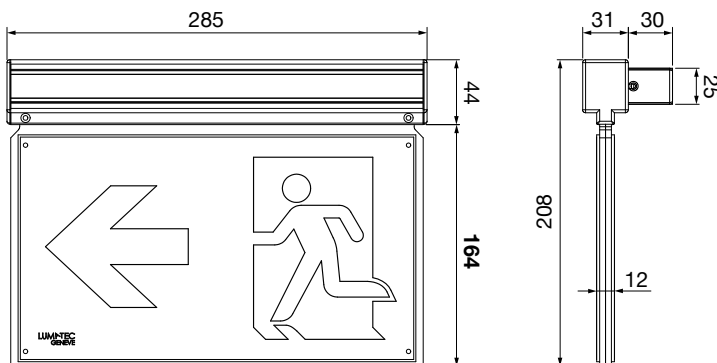

### TECHNISCHE DATEN

Erkennungsweite :	30 m EN / 15 m VKF
Gehäuse :	Aluminium eloxiert
Schutzart :	IP40
Schutzklasse :	I
Leuchtmittel :	25 LED
Umgebungstemperatur :	0 bis + 40°C

#### Einzelbatterieleuchte

Eingangsspannung :	230V 50-60Hz ±10%
Batterie / Autonomie :	NiMH; 4,8V; 900mAh
Autonomie :	3 Std
Leistungsaufnahme :	2,5W (max 3,0W bei Ladevorgang)
Lichtstrom Not/Netz :	250% / 100%
Funktionstest :	1 Min / Monat
Betriebsdauerstest :	3 Std / Jahr
Gewicht :	1100g (Deckenmontage)

#### Zentralbatterieleuchte

Eingangsspannung :	230V AC 50/60Hz ±10%
	176-264V DC
Leistungsaufnahme AC :	2,5W
Leistungsaufnahme DC :	3,5W (15mA bei 220V)
Lichtstrom AC/DC :	200% / 100%
Gewicht :	1020g (Deckenmontage)



### MONTAGE (Abmessungen in mm)

#### Decken - DM

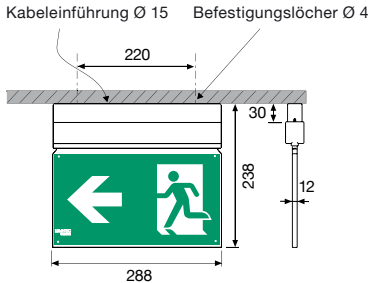

#### Wand - WM

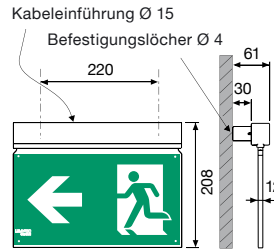

#### Pendel - PM

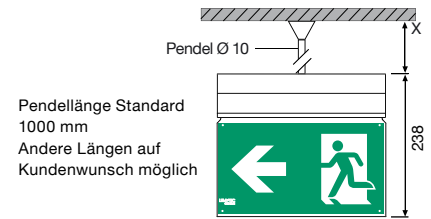

#### Betoneinbau - EB

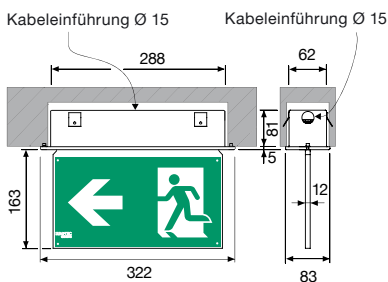

Einbauöffnung :  
288 x 81 x 62 mm

Betoneinbaugeschäube :  
Art. 650-215

#### Hohldeckeneinbau - EM

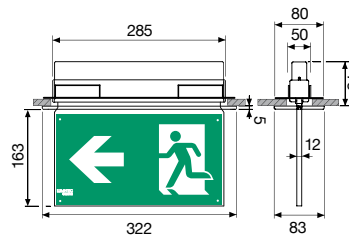

Einbauöffnung:  
285 x 50 x 75 mm

#### Ausleger - AM

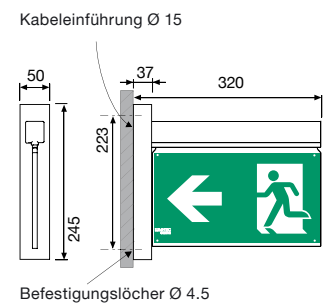

Befestigungslöcher Ø 4.5

### PIKTOGRAMME (Erkennungsweite 30 m EN, 15 m VKF)

Andere Ausführungen auf Anfrage

#### Einseitig



A12 200.22/E5/HL3 Art. 193-331



A12 200.26/E5/HL3 Art. 193-332



A12 200.30/E5/HL3 Art. 193-329

#### Beidseitig



A12 200.22/B5/HL3 Art. 193-328

### PRODUKTEAUSWAHL

#### EINZELAKKU

Typ	Artikel	Selbsttest	Autonomie	Zentrale Überwachung	Montageart
A12 L25RW3-TA-WM	604-204	Ja	3 Std	Optional	Wand
A12 L25RW3-TA-DM	604-200	Ja	3 Std	Optional	Decken
A12 L25RW3-TA-PM	604-216	Ja	3 Std	Optional	Pendel
A12 L25RW3-TA-EM	604-209	Ja	3 Std	Optional	Hohldeckeneinbau
A12 L25RW3-TA-EB/1	604A215	Ja	3 Std	Optional	Betoneinbau
A12 L25RW3-TA-AM	604-214	Ja	3 Std	Optional	Ausleger

#### ZENTRALANLAGE

Typ	Artikel	Zentrale Überwachung	Montageart
A12 L25U220WM	600A668	Optional	Wand
A12 L25U220DM	600A677	Optional	Decken
A12 L25U220PM	600A670	Optional	Pendel
A12 L25U220EM	600A585	Optional	Hohldeckeneinbau
A12 L25U220EB/1	600B833	Optional	Betoneinbau
A12 L25U220AM	600A669	Optional	Ausleger