



TS 92
TS 91

**Gleitschienen-
Türschließer
im Contur Design**

Die universellen Türschließer für die Standardtür – geprüft nach EN 1154

Die Türschließer DORMA TS 92 und TS 91 ergänzen als speziell für Innentüren entwickelte Türschließer das Gleitschienen-Türschließer-system DORMA TS 93. Sie sind ebenfalls im Contur-Design und bieten durch Lineartrieb mit herzförmiger Nockenscheibe den gleichen hohen Begehkomfort.

Sie überzeugen durch ihren marktgerechten Preis und ihre buchstäblich ausgezeichnete Qualität.

Zertifiziert nach ISO 9001

Vorteile – Punkt für Punkt

Für den Handel

- Preiswerte Gleitschienen-Technologie für Standard-türen.
- Niedrige Lagerkosten und geringer Bevorratungs-aufwand durch einheitliche Gleitschienen der Contur-Serie.

Für den Verarbeiter

- Sowohl für DIN-L- als auch für DIN-R-Türen geeignet.
- Einfache und schnelle Montage und mit wenigen Handgriffen eingestellt.

Für den Planer

- Optimales Preis-Leistungs-verhältnis.
- Einheitliches Erscheinungs-bild im gesamten Contur-Gleitschienen-Programm.

Für den Anwender/ Benutzer

- Hoher Begehkomfort und voll kontrolliertes Schließen.
- Optimale Anpassung der Schließgeschwindigkeit und sicheres Schließen durch zwei Regulierventile.

Daten und Merkmale		TS 92 B/G ¹⁾	TS 91 B
Schließkraft	Größe EN	2-4	3
stufenlos einstellbar		●	-
Allgemeine Türen ²⁾	≤ 950 mm	-	●
	≤ 1100 mm	●	-
Außentüren, nach außen öffnend ²⁾		-	-
Feuer- und Rauchschutztüren		●	●
Gleiche Ausführung für DIN-L und DIN-R		●	●
Gestänge	Gleitschiene	●	●
Schließgeschwindigkeit über 180°-15°		●	●
zwei Ventile unabhängig 15°- 0° voneinander stufenlos einstellbar			
Öffnungsbegrenzung mechanisch		○	○
Öffnungsdämpfung		-	-
Schließverzögerung		-	-
Feststellung		○	○
Gewicht in kg		2,0	1,9
Abmessungen in mm	Länge	281	267
	Bautiefe	47	47
	Höhe	65	65
Türschließer geprüft nach EN 1154		●	●
CE-Kennzeichnung für Bauprodukte		●	●

● ja - nein ○ Option

¹⁾ B = Ausführung für Türblattmontage auf der Bandseite/Sturzmontage auf der Bandgegenseite.
G = Ausführung für Türblattmontage auf der Bandgegenseite/Sturzmontage auf der Bandseite.

²⁾ Für besonders schwere Türen und für Türen, die gegen Winddruck schließen müssen, empfehlen wir DORMA TS 93.



reddot design award
winner 2005

DORMA TS 92,
Größe EN 2 - 4

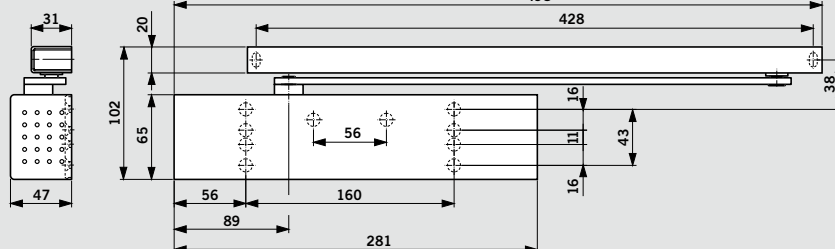

DORMA TS 91,
Größe EN 3

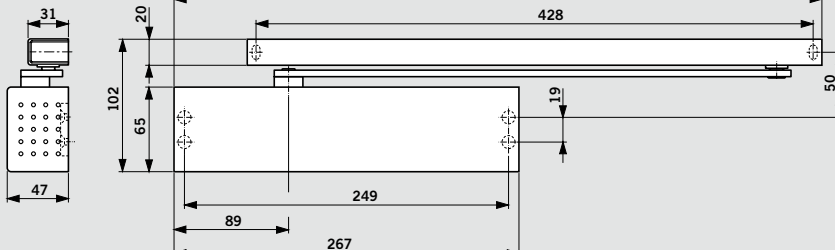

DORMA TS 92 B/G

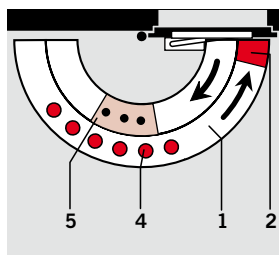
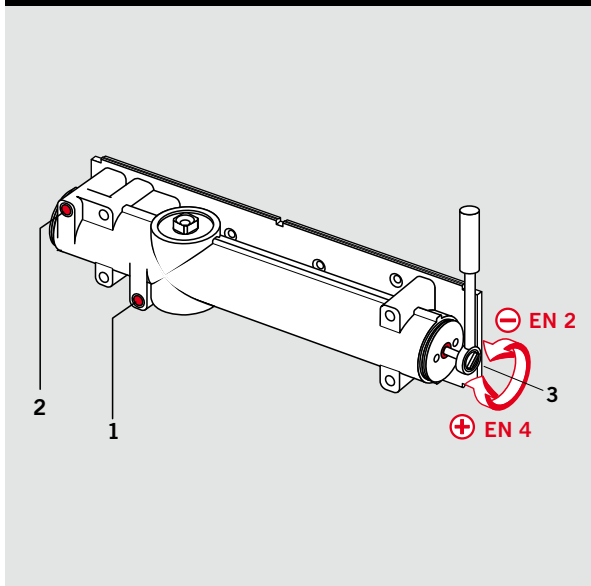

- 1 Stufenlos einstellbare Schließgeschwindigkeit im Bereich von 180°–15°
- 2 Stufenlos einstellbare Schließgeschwindigkeit im Bereich von 15°–0°
- 3 Stufenlos einstellbare Schließkraft
- 4 Feststellung (Option)
- 5 Öffnungsbegrenzung (Option)

Die **Schließgeschwindigkeit** des DORMA TS 92 ist über Ventile in zwei voneinander unabhängigen Bereichen stufenlos einstellbar. Die **Schließkrafteinstellung** für die jeweilige Türbreite erfolgt beim DORMA TS 92 stufenlos über die seitliche Stellschraube.

DORMA TS 91 B

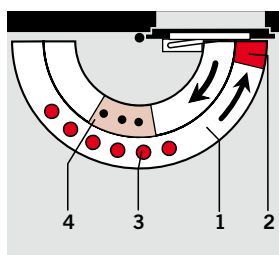
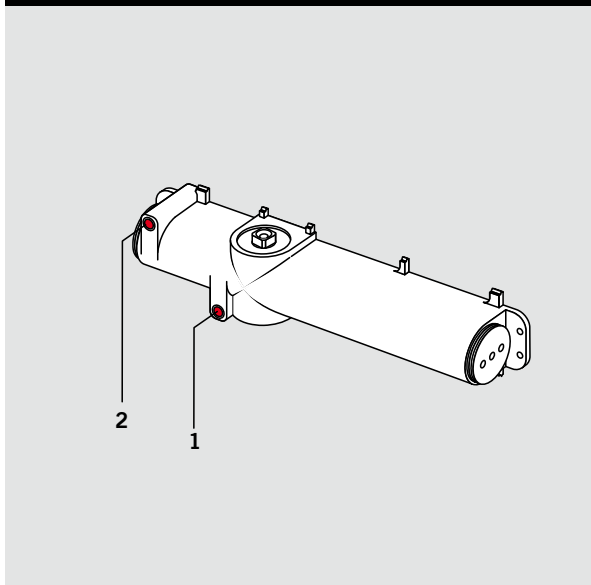

- 1 Stufenlos einstellbare Schließgeschwindigkeit im Bereich von 180°–15°
- 2 Stufenlos einstellbare Schließgeschwindigkeit im Bereich von 15°–0°
- 3 Feststellung (Option)
- 4 Öffnungsbegrenzung (Option)

Die **Schließgeschwindigkeit** des DORMA TS 91 ist über Ventile in zwei voneinander unabhängigen Bereichen stufenlos einstellbar. Die **Schließkraft** ist beim DORMA TS 91 fest auf Größe EN 3 eingestellt.

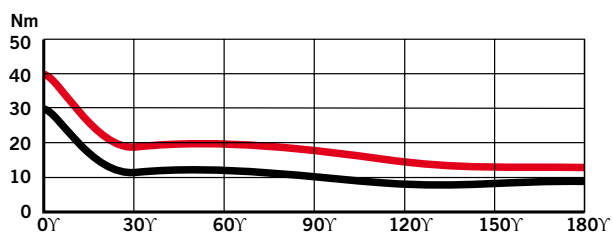

Momentenverlauf
Beispiel: DORMA TS 92 B
Schließkrafteinstellung
Größe EN 4

— Öffnungsmoment
— Schließmoment

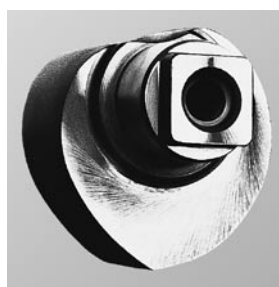

Die herzförmige Nockenscheibe und der Lineartrieb, die alle DORMA Gleitschie-

ben-Türschließer auszeichnen, sorgen für eine leichte Betätigung der Tür durch stark abfallendes Öffnungsmoment. So haben selbst Kinder, alte Menschen und Behinderte keine Mühe mehr, Türen zu öffnen. Benutzerfreundliches und zugleich zuverlässiges Schließen durch erst in der Endphase ansteigendes Schließmoment.

Türblattmontage Bandseite (Beispiel: DIN-L-Tür, DIN-R-Tür spiegelbildlich)

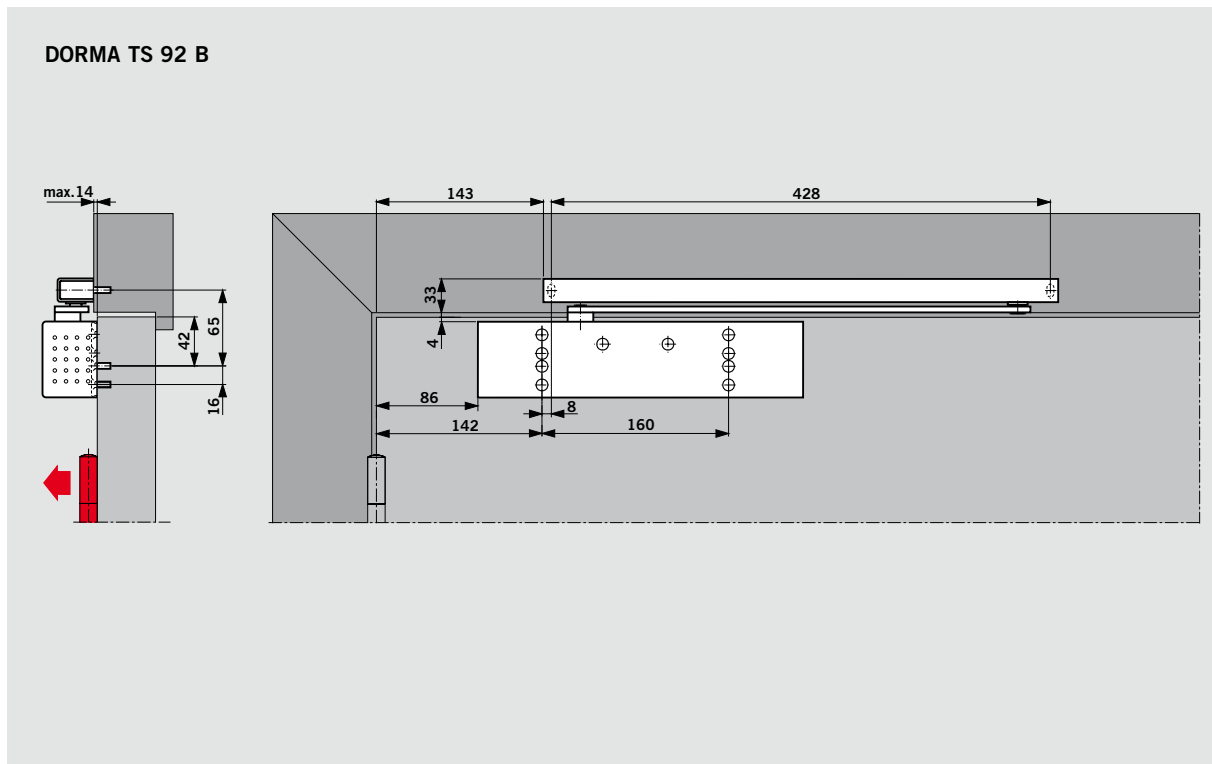

Unter entsprechenden baulichen Voraussetzungen ist bei dieser Montageart ein Öffnungswinkel von 180° möglich. In den meisten Fällen ist dafür eine Wandausnehmung für den Türschließer vorzusehen.

Sturzmontage Bandgegenseite (Beispiel: DIN-L-Tür, DIN-R-Tür spiegelbildlich)

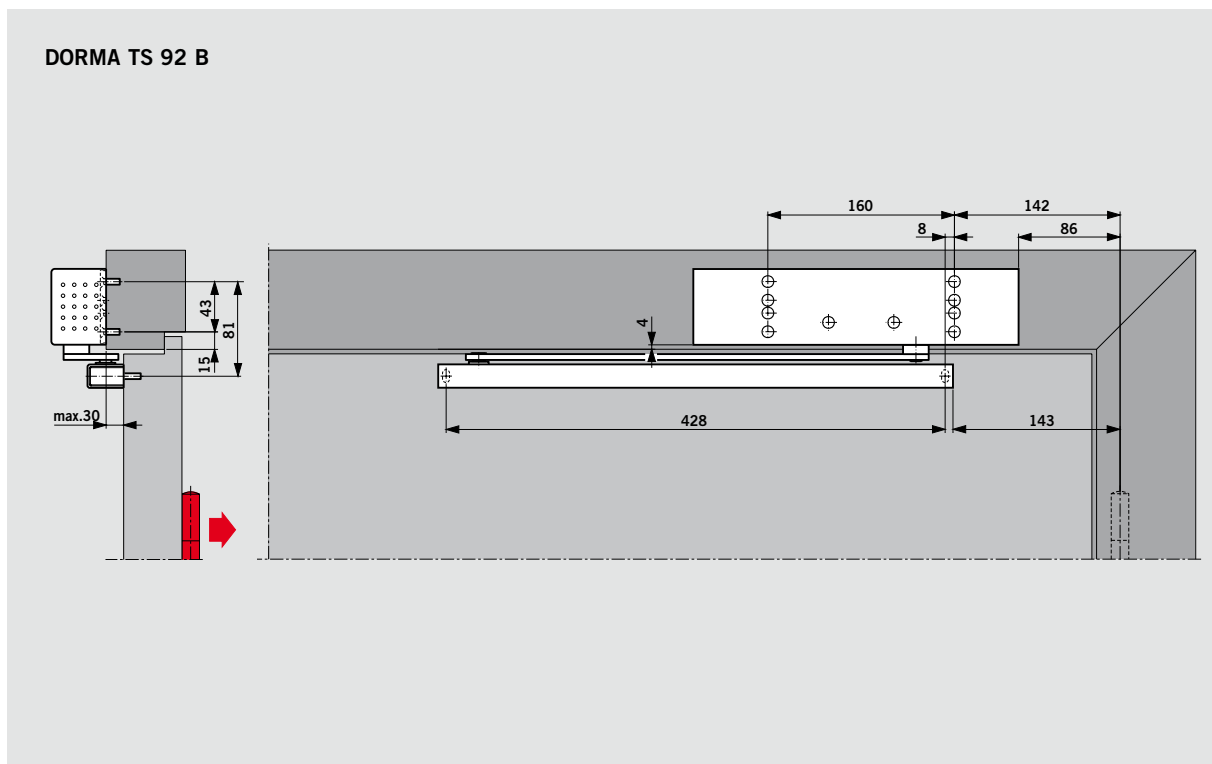

Abhängig von den baulichen Gegebenheiten ist der Türöffnungswinkel auf ca. 120° bis 145° begrenzt. Um Beschädigungen der Tür bzw. des Türschließers zu vermeiden, empfiehlt es sich, die Öffnungsbegrenzung zu verwenden oder einen Türstopper zu setzen.

Türblattmontage Bandgegenseite (Beispiel: DIN-L-Tür, DIN-R-Tür spiegelbildlich)

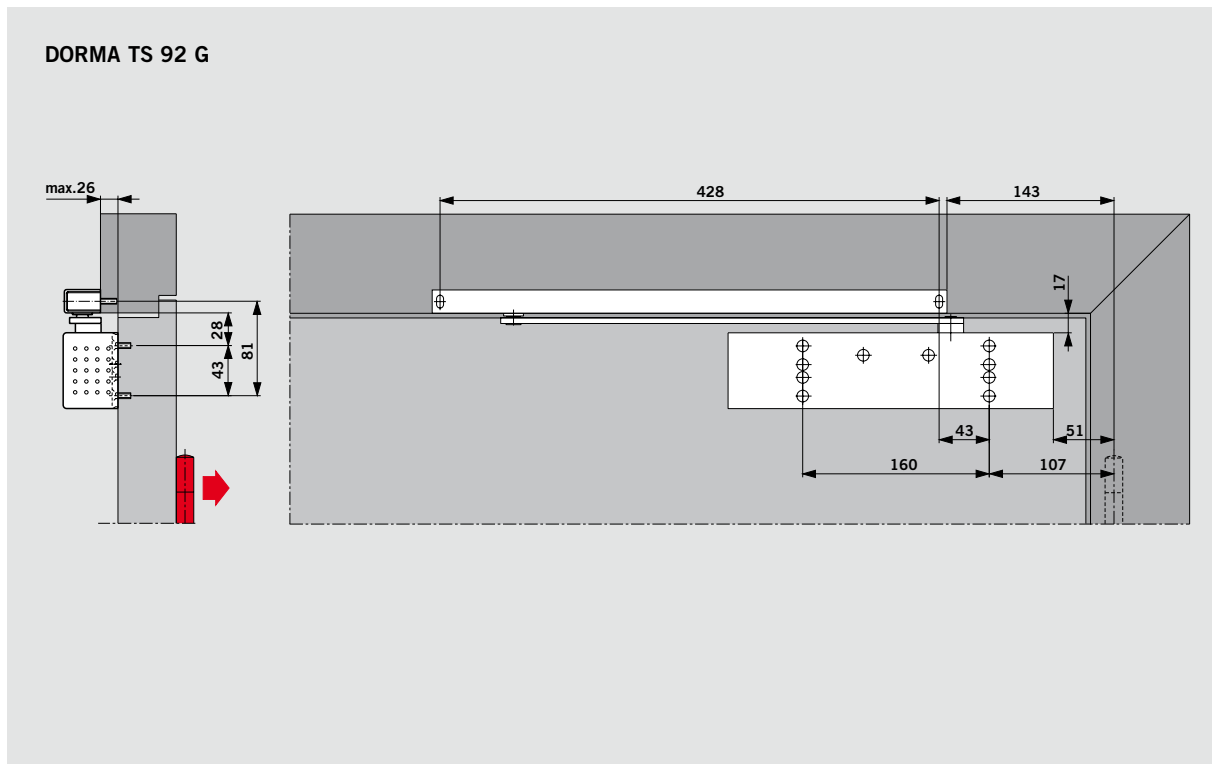

Abhängig von den baulichen Gegebenheiten ist der Türöffnungswinkel auf ca. 120° bis 145° begrenzt. Um Beschädigungen der Tür bzw. des Türschließers zu vermeiden, empfiehlt es sich, die Öffnungsbegrenzung zu verwenden oder einen Türstopper zu setzen. **Bei Feuer- und Rauchschutztüren muss ein Türstopper gesetzt werden.**

Sturzmontage Bandseite (Beispiel: DIN-L-Tür, DIN-R-Tür spiegelbildlich)

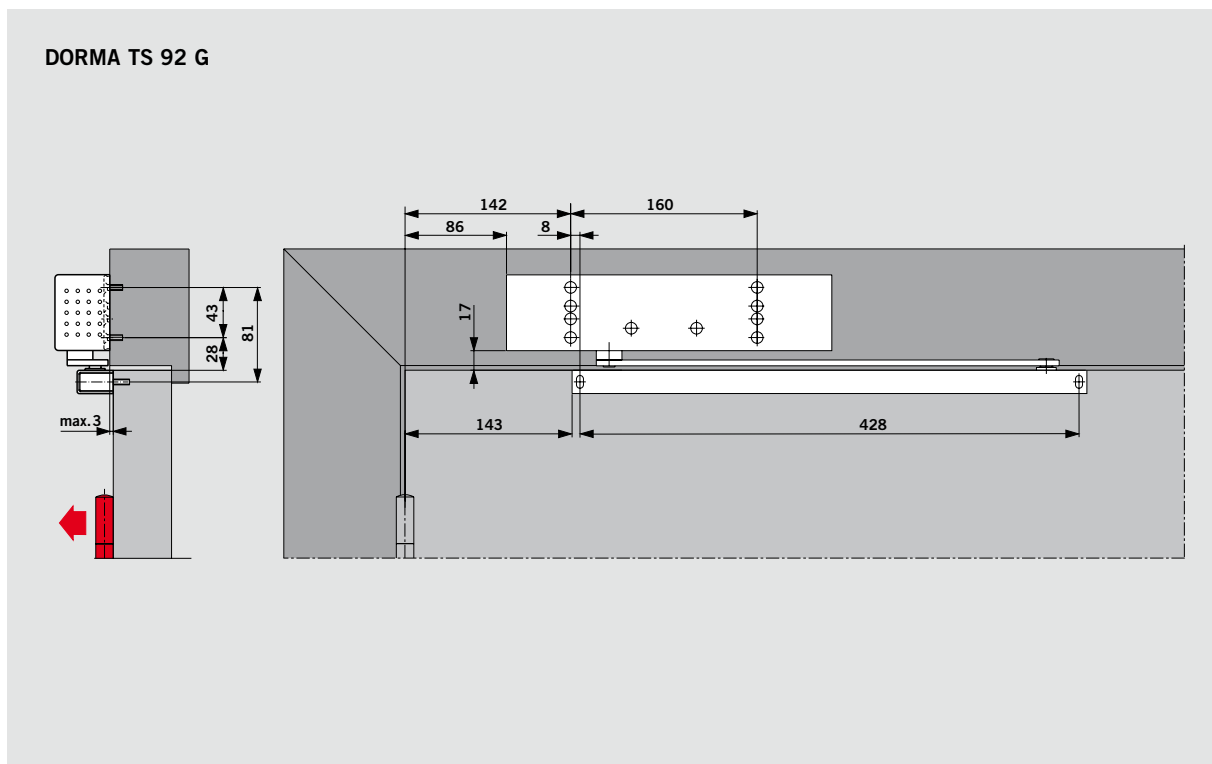

Unter entsprechenden baulichen Voraussetzungen ist bei dieser Montageart ein Öffnungswinkel von 180° möglich.

Türblattmontage Bandseite (Beispiel: DIN-L-Tür, DIN-R-Tür spiegelbildlich)

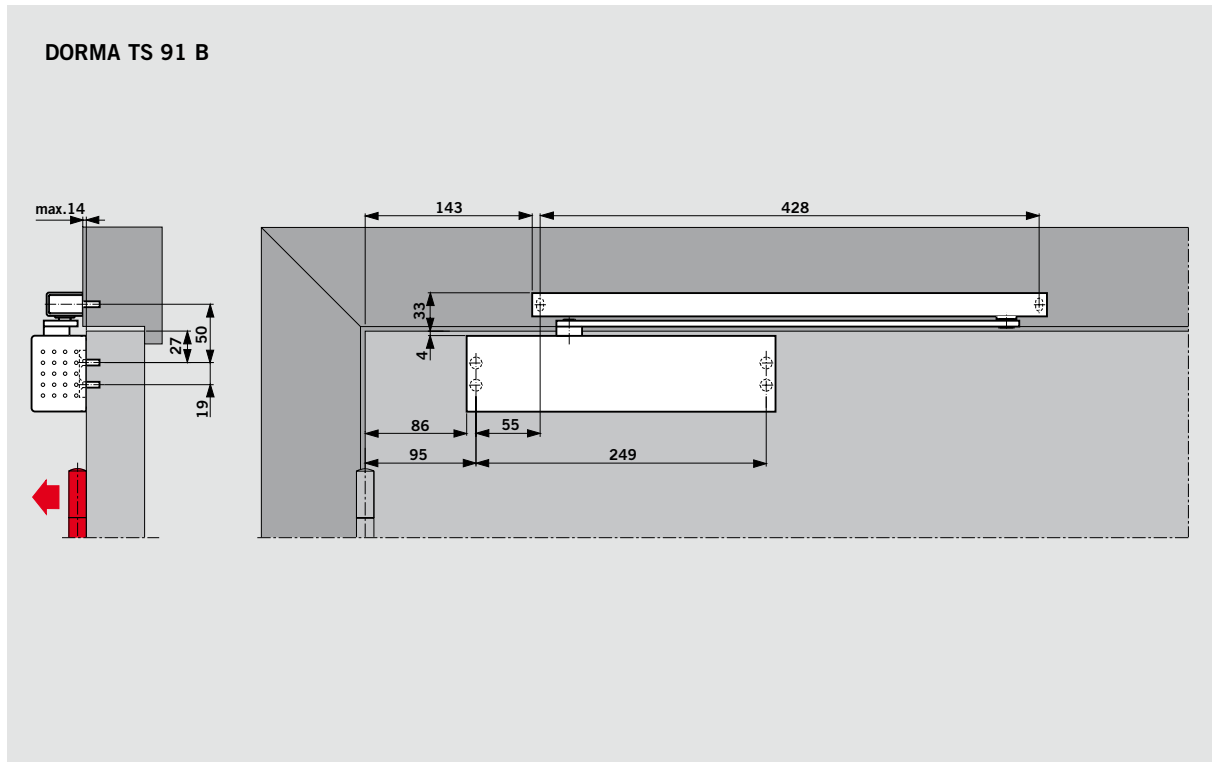

Unter entsprechenden baulichen Voraussetzungen ist bei dieser Montageart ein Öffnungswinkel von 180° möglich. In den meisten Fällen ist dafür eine Wandausnehmung für den Türschließer vorzusehen.

Sturzmontage Bandgegenseite (Beispiel: DIN-L-Tür, DIN-R-Tür spiegelbildlich)

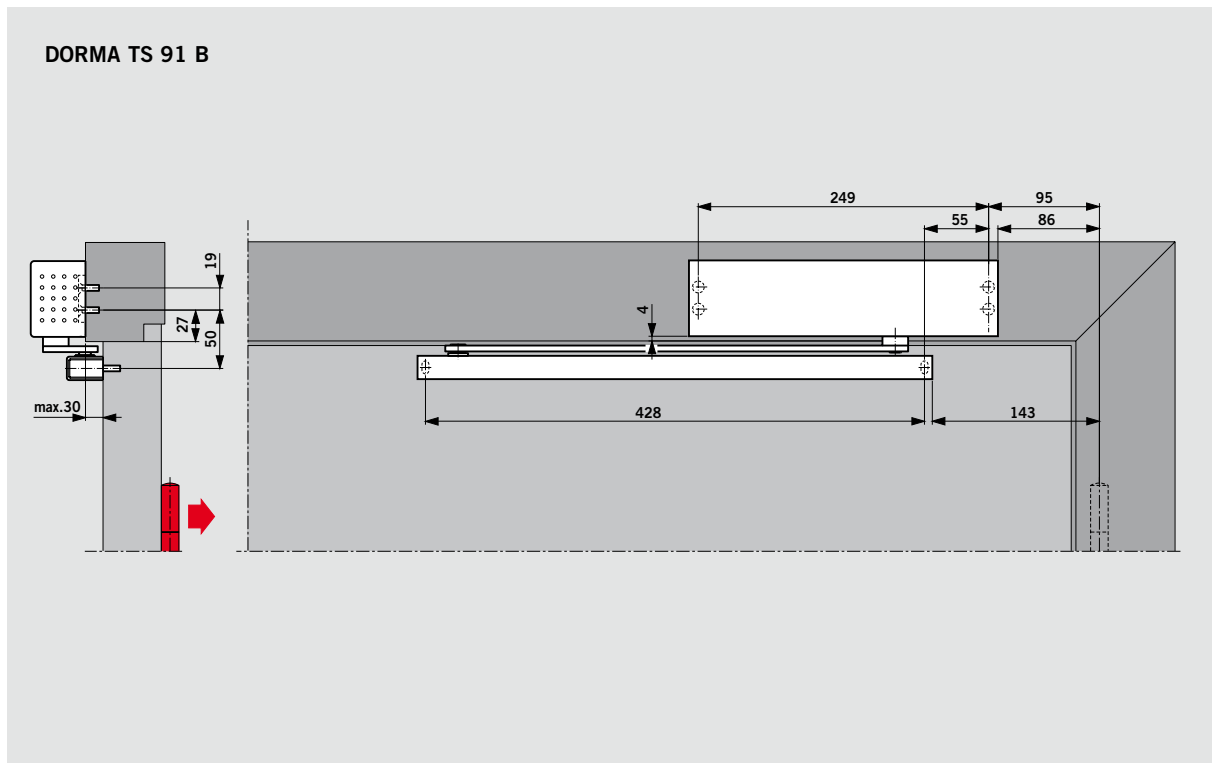

Abhängig von den baulichen Gegebenheiten ist der Türöffnungswinkel auf ca. 120° bis 145° begrenzt. Um Beschädigungen der Tür bzw. des Türschließers zu vermeiden, empfiehlt es sich, die Öffnungsbegrenzung zu verwenden oder einen Türstopper zu setzen.

Gleitschiene

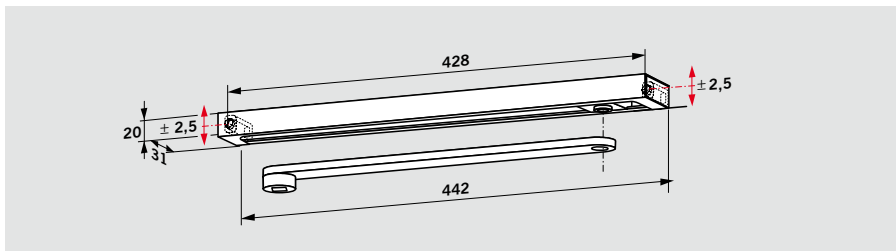

Die Gleitschiene **DORMA G-N** umfasst Hebel, Gleitschiene, Gleitstück, Befestigungsstücke, Schrauben und Endkappen. Die Gleitschiene DORMA G-N ist sowohl für

DIN-L- als auch für DIN-R-Türen verwendbar und kann mit beiden Türschließern kombiniert werden. Durch Langlöcher in den Befestigungsstücken ist es

möglich, Abweichungen im Bohrbild auszugleichen und den Abstand zwischen Türschließer und Gleitschiene parallel zu halten.

Rastfeststelleinheit

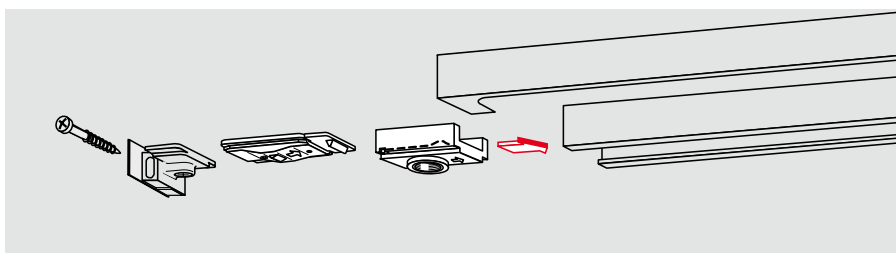

Die Rastfeststelleinheit DORMA RF ermöglicht ein exaktes Feststellen von Türen ohne Rückfederung bis zu einem Öffnungswinkel von ca. 150°.

Die Rastfeststellung lässt sich bei Bedarf vom Benutzer einfach ein- und ausschalten, und die Ausrückkraft kann der jeweiligen Türsituation angepasst werden.

Die DORMA RF-Einheit ist sowohl für DIN-L- als auch für DIN-R-Türen geeignet und ist zur Nachrüstung der Gleitschiene vorgesehen. **Nicht für Feuer- und Rauchschutztüren.**

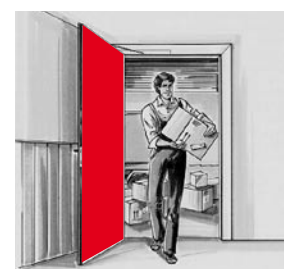
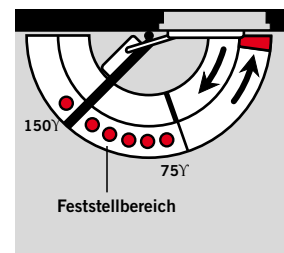

Öffnungsbegrenzung

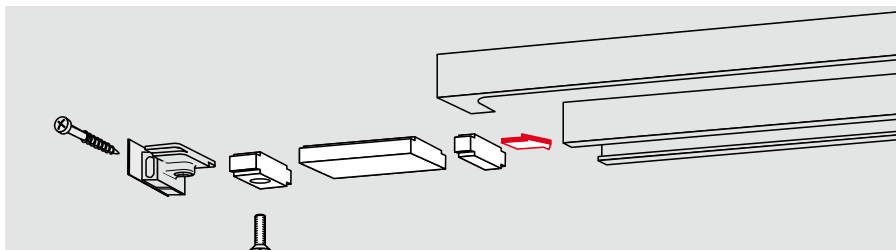

Öffnungsbegrenzung zum nachträglichen Einschub in die Gleitschiene. Einstellbar zwischen 80° und max. 120°.

Durch den Einsatz der Öffnungsbegrenzung soll verhindert werden, dass eine normal geöffnete Tür gegen angrenzende Wände stößt.

Die Öffnungsbegrenzung ist keine Überlastsicherung und ersetzt in vielen Anwendungsfällen nicht den Türstopper.

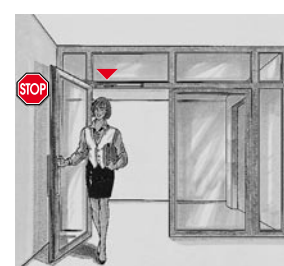
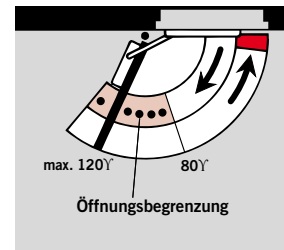

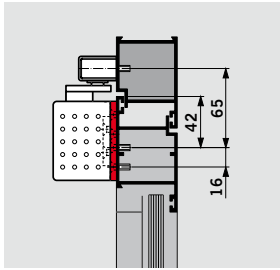

**Montageplatte
für DORMA TS 91**

Zur Befestigung an Türen,
bei denen keine Direkt-
befestigung möglich ist.
Lochgruppe gemäß Beiblatt 1
zur EN 1154.

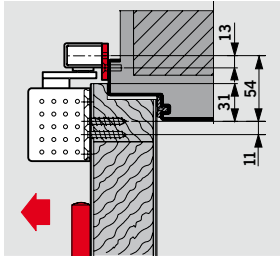
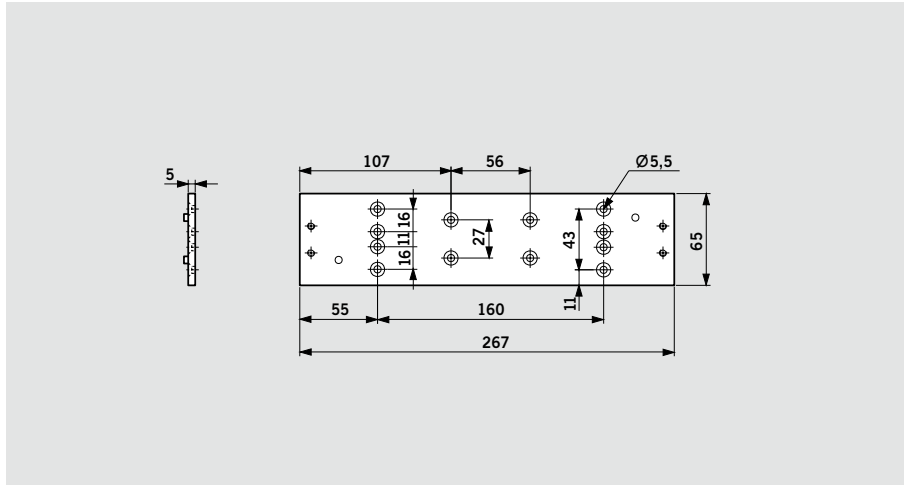

**Montageplatte 30 mm
für G-N**

Zur Anbringung der Gleit-
schiene an Türrahmen, bei
denen keine direkte Montage
möglich ist.

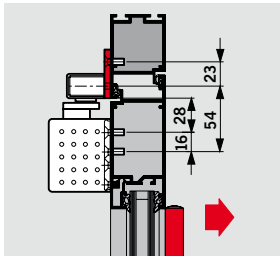
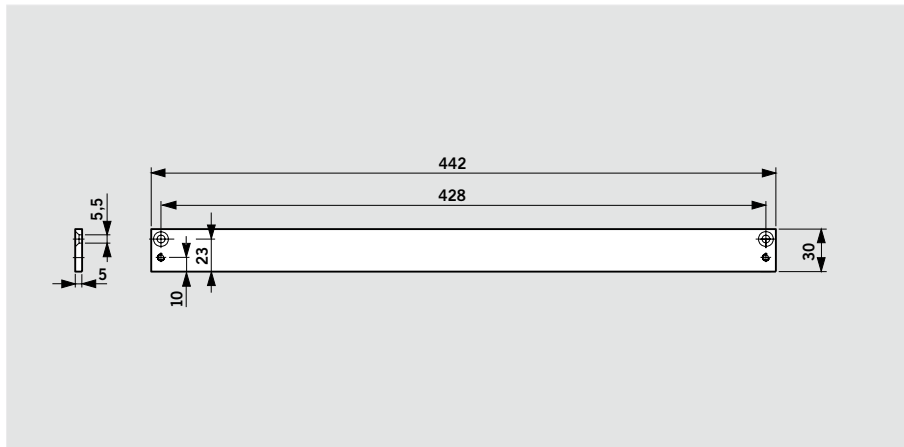

**Montageplatte 40 mm
für G-N**

Zur Anbringung der Gleit-
schiene an Türrahmen, bei
denen keine direkte Montage
möglich ist.

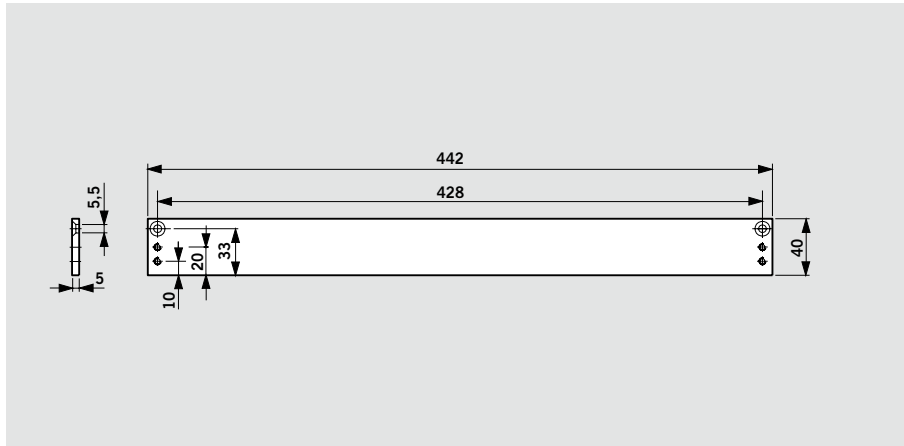

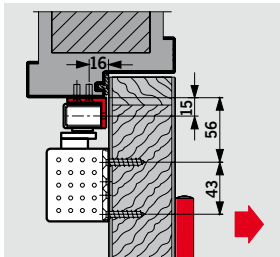

**Sturzfutterwinkel
für G-N**



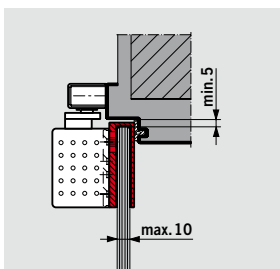
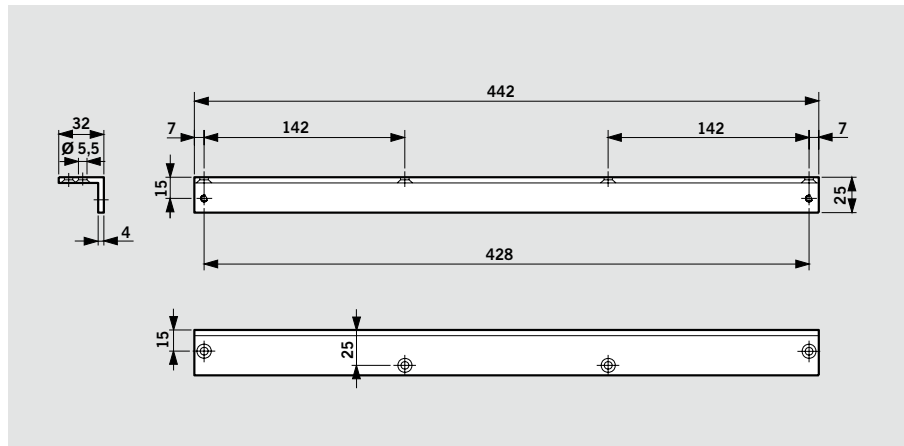



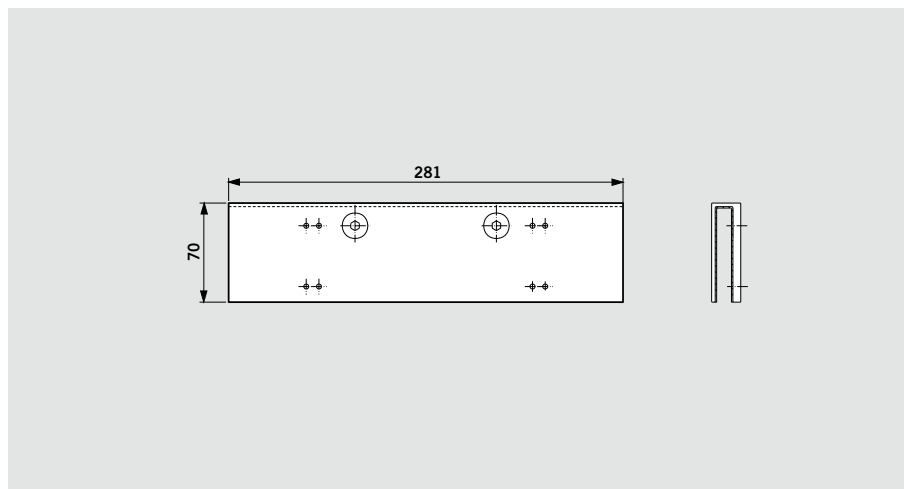

Zur Anbringung der Gleit-
schiene an Türrahmen mit
tiefem Sturz bei Montage
auf der Bandgegenseite.



**Glastürschuh
für DORMA TS 92**

Zur Befestigung des Schließers
an Ganzglastüren – keine
Glasbearbeitung wie Aus-
nehmungen und Bohrungen
erforderlich.

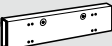

Lieferumfang und Zubehör							
	Gleitschienen- Türschließer TS 92 B	Gleitschienen- Türschließer TS 92 G	Gleitschienen- Türschließer TS 91 B	Montageplatte zu G-N	Sturzfutter- winkel zu G-N	Öffnungs- begrenzung für G-N	RF-Einheit für G-N
	 Größe EN 2-4 ■ 420201xx	 Größe EN 2-4 ■ 420301xx	 Größe EN 3 ■ 410201xx	 30 mm 644000xx 40 mm 644100xx	 644300xx	 35800093	 18570000
Gleitschiene G-N  □ 640100xx	■	■	■	#	#	#	#
Montageplatte für TS 91  410002xx			#				
Glastürschuh für TS 92  420001xx	#	#					

Bestell-Nummer:
■ = Schließer separat
□ = Gestänge separat
= Zubehör

Farbe **xx**
silberfarbig 01
Sonderfarbe 09
weiß (RAL 9016) 11

TS 92 auch in Design-
Ausführung lieferbar:
„Design“ bezieht sich auf die
Oberflächenausführung der
Produkte.

Edelstahl-Design 04
Messing poliert 05

F Eignungsnachweis

Die Türschließer DORMA
TS 92 B, TS 92 G und
TS 91 B sind vom Staatlichen
Materialprüfungsamt,
Dortmund, nach EN 1154
geprüft und güteüberwacht.

Wird der TS 92 B und
TS 91 B in Sturzmontage
oder der TS 92 G verwendet,
ist ein Eignungsnachweis in
Verbindung mit der jeweiligen
Feuer- und Rauchschutztür
zusätzlich erforderlich.

DORMA TS 92 B

Größe EN 2-4
Gleitschienen-Türschließer nach EN 1154, mit CE-Kennzeichnung, im Contur Design, mit stark abfallendem Öffnungsmoment. Türblattmontage auf der Bandseite, Sturzmontage auf der Bandgegenseite. Schließgeschwindigkeit in zwei voneinander unabhängigen Bereichen über Ventil komfortabel von vorne einstellbar.
Montagekonsole mit universellem Lochgruppensystem. DIN-L und DIN-R verwendbar. Gleitschiene höhenverstellbar.

Zubehör

- nachrüstbare Öffnungsbegrenzung zur Integration in die Gleitschiene
- nachrüstbare mechanische Rastfeststelleinheit (RF), Feststellpunkt zwischen 75° und 150° einstellbar.
- Die Verwendung der mechanischen RF-Einheit an Feuer- und Rauchschutztüren ist nicht zulässig.**
- Montageplatte für G-N
- Glastürschuh für TS 92

Farbe

- silberfarbig
- weiß (vgl. RAL 9016)
- Edelstahl-Design
- Messing poliert
- Sonderfarbe (vgl. RAL __)

Fabrikat

DORMA TS 92 B, EN 2-4

DORMA TS 92 G

Größe EN 2-4
Gleitschienen-Türschließer nach EN 1154, mit CE-Kennzeichnung, im Contur Design, mit stark abfallendem Öffnungsmoment. Türblattmontage auf der Bandgegenseite, Sturzmontage auf der Bandseite. Schließgeschwindigkeit in zwei voneinander unabhängigen Bereichen über Ventil komfortabel von vorne einstellbar.
Montagekonsole mit universellem Lochgruppensystem. DIN-L und DIN-R verwendbar. Gleitschiene höhenverstellbar.

Zubehör

- nachrüstbare Öffnungsbegrenzung zur Integration in die Gleitschiene
- nachrüstbare mechanische Rastfeststelleinheit (RF), Feststellpunkt zwischen 75° und 150° einstellbar.
- Die Verwendung der mechanischen RF-Einheit an Feuer- und Rauchschutztüren ist nicht zulässig.**
- Montageplatte für G-N
- Sturzfutterwinkel für G-N
- Glastürschuh für TS 92

Farbe

- silberfarbig
- weiß (vgl. RAL 9016)
- Edelstahl-Design
- Messing poliert
- Sonderfarbe (vgl. RAL __)

Fabrikat

DORMA TS 92 G, EN 2-4

DORMA TS 91 B

Größe EN 3
Gleitschienen-Türschließer nach EN 1154, mit CE-Kennzeichnung, im Contur Design, mit stark abfallendem Öffnungsmoment. Türblattmontage auf der Bandseite, Sturzmontage auf der Bandgegenseite. Schließgeschwindigkeit in zwei voneinander unabhängigen Bereichen über Ventil komfortabel von vorne einstellbar.
DIN-L und DIN-R verwendbar. Gleitschiene höhenverstellbar.

Zubehör

- nachrüstbare Öffnungsbegrenzung zur Integration in die Gleitschiene
- nachrüstbare mechanische Rastfeststelleinheit (RF), Feststellpunkt zwischen 75° und 150° einstellbar.
- Die Verwendung der mechanischen RF-Einheit an Feuer- und Rauchschutztüren ist nicht zulässig.**
- Montageplatte für TS 91
- Montageplatte für G-N

Farbe

- silberfarbig
- weiß (vgl. RAL 9016)
- Sonderfarbe (vgl. RAL __)

Fabrikat

DORMA TS 91 B, EN 3



Türtechnik



Automatic



Glasbeschlagtechnik



Sicherheitstechnik/Zeit- und Zutrittskontrolle (STA)



Raumtrennsysteme

Division Türtechnik weltweit

Central Europe

DORMA GmbH + Co. KG
DORMA Platz 1
D-58256 Ennepetal
Tel. +49 2333 793-0
Fax +49 2333 793-495

Australasia

DORMA Door Controls Pty. Ltd.
46-52, Abbott Road
Hallam/Victoria 3803
Australia
Tel. +61 3979 63555
Fax +61 3979 63955

China/Hong Kong

DORMA Door Controls
(Suzhou) Co. Ltd.
No. 9, Hong Feng Road
Suzhou Singapore Industrial Park
Suzhou, 215021
P.R. of China
Tel. +86 512 67612481
Fax +86 512 67614582

DORMA Door Controls Pte. Ltd.
Room 701, Technology Plaza
651 King's Road
North Point
Hong Kong
Tel. +852 25034632
Fax +852 28875370

Emerging Markets

DORMA GmbH + Co. KG
DORMA Platz 1
D-58256 Ennepetal
Tel. +49 2333 793-0
Fax +49 2333 793-495

DORMA Door Controls (Pty.) Ltd.
Kings Court
4A Mineral Crescent
ZA-2000 Crown/Gauteng
South Africa
Tel. +27 11 8300280
Fax +27 11 8300291

Far East

DORMA Far East Pte. Ltd.
No. 31 Gul Lane
Singapore 629425
Tel. +65 6268 7633
Fax +65 6265 7995

France

DORMA France S.A.S.
Europarc
42, rue Eugène Dupuis
F-94046 Créteil
Tel. +33 1 41942400
Fax +33 1 41942401

Gulf

DORMA Gulf Door Controls FZE
Jebel Ali Free Zone South
Plot No. S 20135
Road No. SW 301 G
P.O. Box 17268
Dubai – United Arab Emirates
Tel. +971 4 8020400
Fax +971 4 8869100/8869101

North America

DORMA Architectural Hardware
DORMA Drive, Drawer AC
Reamstown, PA 17567-0411
Tel. +1 800 5238483
Fax +1 800 2749724

Scanbalt

DORMA Sverige AB
F O Petersons Gata 24
SE-421 31 Västra Frölunda
Tel. +46 31 289520
Fax +46 31 281739

South America

DORMA Sistemas de Controles
para Portas Ltda.
Av. Piracema, 1400
Centro Empresarial Tambore
CEP 06400-933 Barueri/
São Paulo, Brasil
Tel. +55 11 46899280
Fax +55 11 46899215

South-East Europe

DORMA AUSTRIA GmbH
Pebering Strass 22
A-5301 Eugendorf
Tel. +43 6225 284880
Fax +43 6225 28491

South Europe

DORMA Italiana S.r.l.
Via. Canova 44/46
I-20035 Lissone (MI)
Tel. +39 039 244031
Fax +39 039 24403310

DORMA Ibérica, S.A.
Camino San Martin de la Vega, 4
E-28500 Arganda del Rey
(Madrid)
Tel. +34 91 8757850
Fax +34 91 8757881

UK/Ireland

DORMA UK Ltd.
Wilbury Way
Hitchin
GB-Hertfordshire SG4 0AB
Great Britain
Tel. +44 1462 477600
Fax +44 1462 477601