



FritsJurgens®



ÉTABLIE AUX PAYS-BAS, FRITSJURGENS A ÉTÉ CRÉÉE POUR TROUVER DES SOLUTIONS DE PORTES SUR PIVOT QUI PERMETTENT DE RENDRE DE PETITES PORTES MONUMENTALES ET DE SIMPLES PORTES, EXPÉRIMENTALES.

**Perfection cachée** - Seules deux petites plaques de sol et de plafond sont visibles et tout le reste de la quincaillerie est caché.

**Design illimité** - La porte peut avoir n'importe quelle hauteur et peut être fabriquée dans n'importe quel matériau, ce qui donne des possibilités de design illimitées.

**Motin Technology** - La technologie de mouvement utilise la puissance hydraulique pour la transformer dans un mouvement de porte contrôlé et fluide

**Qualité intemporelle** - Fabriqués dans des matériaux à haute performance, les systèmes ne nécessitent pas d'entretien et fonctionnent parfaitement.

#### AMÉLIORATION CONTINUE

---

FritsJurgens recherche la meilleure qualité possible. Chaque système qui sort des établissements FritsJurgens est conçu, fabriqué et testé avec la plus grande attention aux détails et exclusivement avec les matériaux de la meilleure qualité. Cela nous permet de créer des charnières qui ne nécessitent pas d'entretien : même après 136 ans d'utilisation quotidienne, la charnière continuera à fonctionner parfaitement

#### PRÉSENCE GLOBALE

---

Nous répondons aux besoins de clients situés partout dans le monde et nous possédons un réseau de distribution présent dans plus de 80 pays.





## SYSTEM M+

Cette charnière à pivot réglable possède la fonction Latch Control pour assurer la fermeture correcte de la porte et un contrôle total sur le mouvement des portes pesant de 20 kg à 500 kg, ainsi qu'un réglage extra du mouvement de la porte.

### FONCTION

Portes double action

Rotation à 180°

Positions de blocage à 90°, -90° et 0°

Fermeture automatique de 125° et

-125° à 0°

Portes simple action

Rotation à 90°

Positions de blocage à 90° et 0°

Fermeture automatique de 125° à 0°

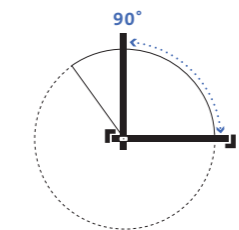
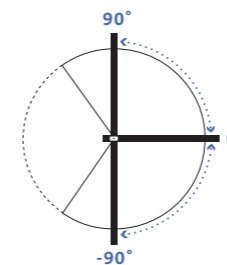

### MOUVEMENT

Frein d'arrêt/Amortisseur réglable

Frein d'arrêt pour amortir

l'ouverture et la fermeture en douceur.

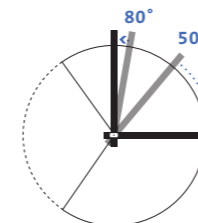

30° Speed réglable

Vitesse de fermeture réglable dans la dernière partie du mouvement de fermeture.

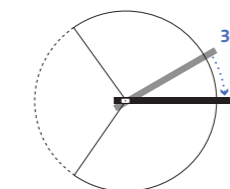

Vitesse de fermeture réglable

Accélère légèrement le mouvement de la porte avant la position de fermeture pour assurer une fermeture correcte.

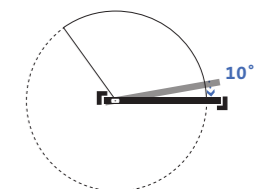

### VARIANTES

**M32+**

70 mm

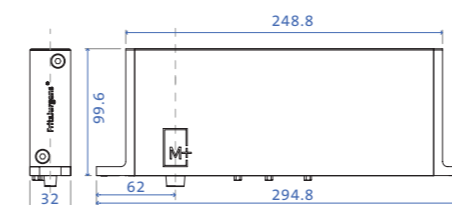

Classe A | porte de 80 kg à 119 kg\*

Classe B | porte de 120 kg à 159 kg\*

Classe C | porte de 160 kg à 209 kg\*

Classe D | porte de 210 kg à 279 kg\*

40 mm

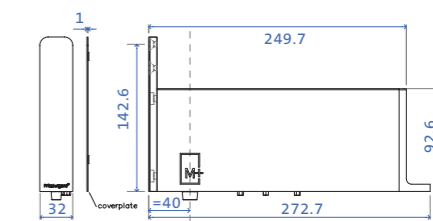

Classe E | porte de 280 kg à 349 kg\*

**M42+**

70 mm

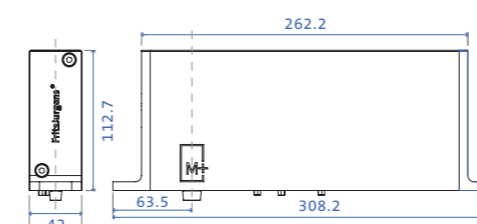

Classe F | porte de 350 kg à 429 kg\*

Classe G | porte de 430 kg à 500 kg\*

40 mm

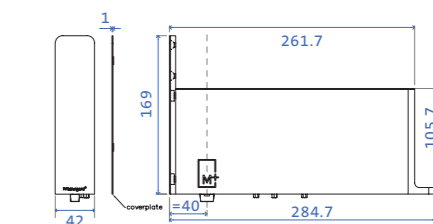

\*En fonction de la largeur de la porte



Pour visiter la page sur System M+,  
scannez le code QR ou [cliquez ici](#).



## SYSTEM M

Cette charnière à pivot auto-fermante vous offre un contrôle absolu sur le mouvement de votre porte. Il suffit d'un doigt pour pousser la porte sur pivot dans un seul mouvement fluide. La porte s'ouvre sans efforts et d'une manière contrôlée, le mouvement est élégant et la fermeture est aussi silencieuse qu'un murmure.

### FONCTION

Portes double action

Rotation à 180°

Positions de blocage à 90°, -90° et 0°

Fermeture automatique de 125° et  
-125° à 0°

Portes simple action

Rotation à 90°

Positions de blocage à 90° et 0°

Fermeture automatique de 125° à 0°

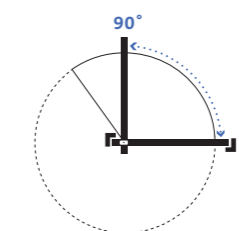
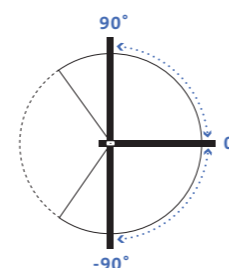

### MOUVEMENT

Damper Control réglable

Frein d'arrêt pour amortir

l'ouverture et la fermeture en douceur.

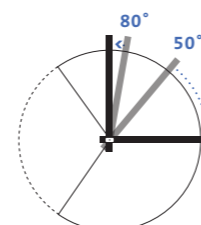

### VARIANTES

70 mm

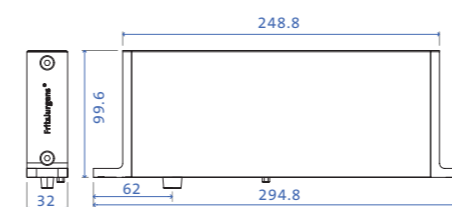

Classe AA | porte de 20 kg à 79 kg\*

Classe A | porte de 80 kg à 119 kg\*

40 mm

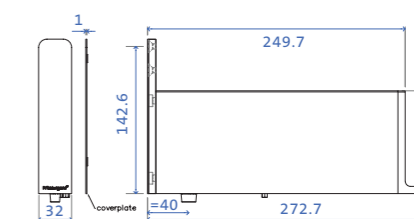

Classe B | porte de 120 kg à 159 kg\*

Classe C | porte de 160 kg à 209 kg\*



Pour visiter la page sur System M,  
scannez le code QR ou [cliquez ici](#).

\*En fonction de la largeur de la porte



## SYSTEM 3

C'est un système pivotant à 360° avec plusieurs positions de blocage, il est donc idéal pour les parois pivotantes.

### FONCTION

Portes double action  
Rotation à 360°  
Positions de blocage à 0°, 90°,  
180°, 270°

### MOUVEMENT

La porte se déplace de chaque  
angle de 45°, dans les deux  
directions, jusqu'à une position  
de blocage.

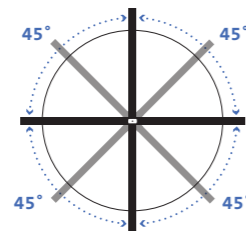
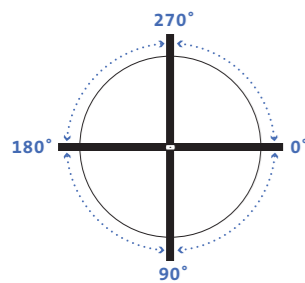

### VARIANTES

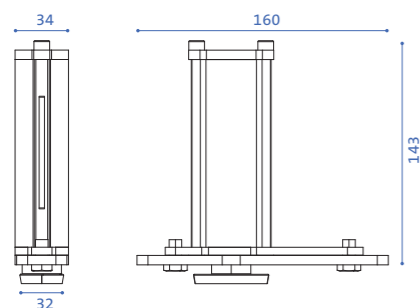

Classe A | porte de 80 kg à 119 kg\*  
Classe C | porte de 160 kg à 209 kg\*  
Classe E | porte de 280 kg à 349 kg\*  
Classe G | porte de 430 kg à 500 kg\*

Pour visiter la page sur System 3,  
scannez le code QR ou [cliquez ici](#).



## SYSTEM ONE

La charnière à pivot la plus compacte avec un seul point de rotation, qui offre une porte sur pivot  
à oscillation libre.

### FONCTION

Portes double action  
Rotation à 360°

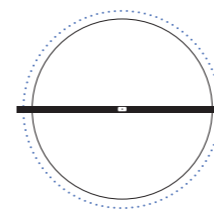

### MOUVEMENT

Pivot à oscillation libre  
rotation à 360°

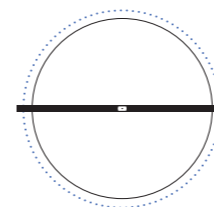

Portes simple action  
Rotation à 90°

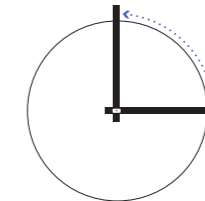

### VARIANTES

Un seul type

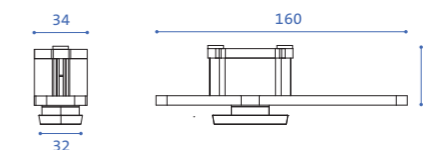

Pour visiter la page sur System One,  
scannez le code QR ou [cliquez ici](#).



\*En fonction de la largeur de la porte



## PIVOTS SUPÉRIEURS

Un système de charnière à pivot de FritsJurgens consiste dans une charnière à pivot placée au bas de la porte et dans un pivot supérieur placé en haut de la porte. Le pivot supérieur est la partie supérieure du point de rotation et il ancre la porte sur pivot dans le plafond en laissant seulement un espace de 4 mm à 10 mm.

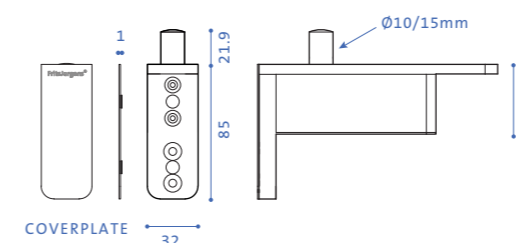

### PIVOT SUPÉRIEUR 40

ADAPTÉ À : SYSTEM M, SYSTEM M+

Point de rotation fixe à 40 mm

Largeur libre maximale et très peu d'espace inutilisé

En position ouverte, la présence de la porte est minimale

Idéal pour la construction et la rénovation avec des largeurs standard

Portes sur pivot conformes aux normes ADA

Disponible en deux versions :

tige de 10 mm pour les portes pesant jusqu'à 150 kg

tige de 15 mm pour les portes pesant de 150 kg à 500 kg

### PIVOT SUPÉRIEUR 70

ADAPTÉ À : SYSTEM ONE, SYSTEM 3, SYSTEM M, SYSTEM+

Point de rotation de 70 mm jusqu'au centre de la porte

Modèle polyvalent : adapté à presque toutes les portes sur pivot et les situations

Portes sur pivot conformes aux normes ADA

Disponible en deux versions :

tige de 10 mm pour les portes pesant jusqu'à 150 kg

tige de 15 mm pour les portes pesant de 150 kg à 500 kg

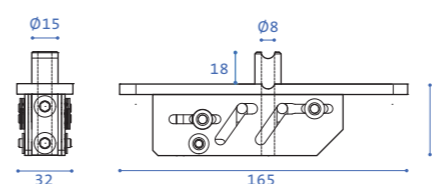
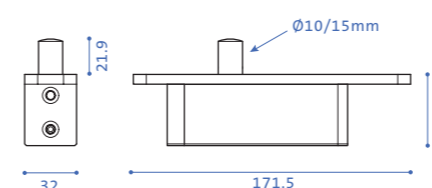

### PIVOT SUPÉRIEUR CABLE GROMMET

ADAPTÉ À : SYSTEM ONE, SYSTEM 3, SYSTEM M, SYSTEM+

Point de rotation de 91 mm jusqu'au centre de la porte

Conçu pour faciliter le passage des câbles à travers le pivot supérieur



## LES PLAQUES POUR CHARNIÈRES

### PLAQUES DE SOL



Plaque de sol  
rectangulaire  
System M/M+  
Acier inoxydable



Plaque de sol  
rectangulaire  
System M/M+  
Noir



Plaque de sol  
Flush arrondie  
System M/M+  
Insérée dans le cadre



Plaque de sol  
rectangulaire  
System One/3  
Acier inoxydable



Plaque de sol ronde  
System M/M+  
Acier inoxydable



Plaque de sol ronde  
System M/M+  
Noir



Plaque de sol Flush  
rectangulaire  
System M/M+  
Insérée dans le cadre



Plaque de sol ronde  
System One/3  
Acier inoxydable

### Une solution ingénieuse pour les projets avec un chauffage au sol rayonnant

Les bagues de la plaque de sol ne sont insérées que de 8 mm dans le sol, les systèmes FritsJurgens peuvent donc être utilisés en présence d'un système de chauffage au sol rayonnant.

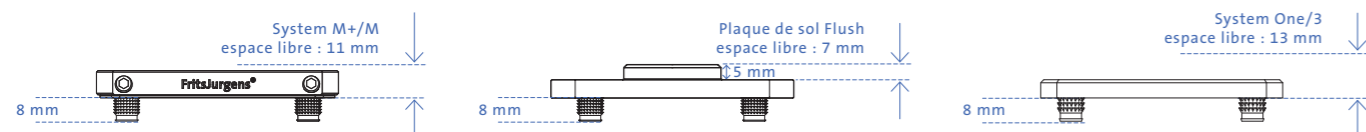

### PLAQUES DE PLAFOND



Plaque de plafond  
Classe B  
Noir  
tige de 10 mm



Plaque de plafond  
Classe B  
Acier inoxydable  
tige de 10 mm



Plaque de plafond  
Classe G  
Noir  
tige de 15 mm



Plaque de plafond  
Classe G  
Acier inoxydable  
tige de 15 mm

### PLAQUES DE RECOUVREMENT

SS  
Acier inoxydable  
(plaques et plaques de  
recouvrement de pivot)



BK  
Noir  
(plaques et plaques de  
recouvrement de pivot)



SS BK  
Plaques en acier inoxydable  
Plaques de recouvrement  
noires



BK SS  
Plaques noires  
Plaques de recouvrement  
en acier inoxydable



\*Les plaques de recouvrement sont disponibles seulement pour les pivots supérieur et inférieur 40 mm de System M+/M

## ACCESSOIRES

### FLUSH

Le système Flush est composé de deux aimants puissants. Ils sont installés dans la partie inférieure de la porte sur pivot et dans le mur adjacent. Flush renforce la position à 0° de chaque porte sur pivot, quels que soient sa taille ou son poids.



### HEXAGON GUIDE

Hexagon Guide peut faciliter l'installation de la porte sur pivot. La distance minimale entre le point de rotation et le bord de la porte est de 70 mm et la distance maximale est le milieu de la largeur de la porte. Si le point de rotation est à plus de 280 mm du bord de la porte, nous proposons Hexagon Guide pour faciliter l'installation.



### AXEL WRENCH

Lors de l'installation d'une porte équipée de System M, il est très important que la porte soit installée dans sa position ouverte. On peut le faire en utilisant Axle Wrench pour tourner le pivot ovale au bas de System M de 90°, en pointant la flèche vers la direction dans laquelle la porte s'ouvrira (position à 0°). En cas d'utilisation fréquente, il est possible de monter la plaque de sol (art. FP.M.X.X.S.SS) sur Axle Wrench.



## SÉLECTEUR DE MODÈLE

- 1 Sélectionnez le positionnement de la charnière

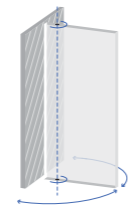

### POSITIONNEMENT LATÉRAL

Systèmes compatibles :  
System One  
System M  
System M+

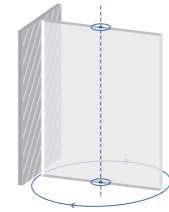

### POSITIONNEMENT CENTRAL

Systèmes compatibles :  
System One  
System 3

- 2 Sélectionnez la fonction souhaitée

Oscillation libre - System One  
Positions de blocage - System 3  
Damper Control - System M, System M+  
30° Speed Control - System M+  
Latch Control - System M+

- 3 Découvrez le pivot supérieur

Pivot supérieur standard (70 mm) - System One, System 3,  
System M & System M+  
Largeur libre maximale (40 mm) - System M & System M+  
Cable Grommet (91 mm) - System One, System 3,  
System M & System M+

- 4 Découvrez le pivot inférieur et sa classe en fonction de :

La largeur de la porte  
Le point de rotation  
Le poids de la porte

- 5 Sélectionnez la plaque pour la charnière

Sélectionnez le type d'application  
Monté en surface (tous les systèmes inférieurs)  
Encastré (System M & System M+)  
Sélectionnez le type de forme: rectangulaire ou rond  
(tous les systèmes inférieurs)  
Sélectionnez la finition  
Acier inoxydable (tous les systèmes inférieurs)  
Noir (System M & System M+)

- 6 Sélectionnez les accessoires

Flush - acier inoxydable ou noir  
Axle wrench - System M  
Hexagon guide - 1 m ou 2 m

	SYSTEM M+	SYSTEM M	SYSTEM 3	SYSTEM ONE
<b>CARACTÉRISTIQUES</b>				
<b>Rotation</b>	Rotation à 180° et rotation à 90° avec cadres de portes	Rotation à 90° et 180°	Rotation à 360°	Rotation à 90° et 360°
<b>Position de blocage</b>	90°, -90° et 0°	90°, -90° et 0°	0°, 90°, 180° et 270°	-
<b>Oscillation libre</b>	•	-	•	•
<b>Fermeture automatique</b>	•	•	-	-
<b>Double action</b>	•	•	•	•
<b>Action simple</b>	•	•	-	•
<b>Cadres de porte/montants</b>	•	-	-	•
<b>Poids de la porte</b>	20 - 500 kg*	20 - 210 kg*	20 - 500 kg*	0 - 500 kg*
<b>Action de la porte</b>	Double action Action simple	Double action Action simple	Double action	Double action Action simple
<b>RÉGLAGE DU MOUVEMENT</b>				
<b>Damper Control</b>	•	•	-	-
<b>30° Speed Control</b>	•	-	-	-
<b>Latch Control</b>	•	-	-	-
<b>SPÉCIFICATIONS</b>				
<b>Classes de poids</b>	7 classes, A-G	4 classes, AA-C	4 classes, A,C,E et G	1 Class, O
<b>Poids</b>	M32+ : 2,6 kg M42+ : 3,6 kg	2,6 kg	0,75 kg	0,36 kg
<b>Dimensions</b>	M32+ : 284,8 x 32 x 99,6 mm M42+ : 308,2 x 42 x 112,7 mm	294,8 x 32 x 99,6 mm	160 x 32 x 143 mm	160 x 32 x 39 mm
<b>Matériaux</b>	Acier inoxydable Alumimium anodisé	Acier inoxydable Alumimium anodisé	Acier inoxydable Alumimium anodisé	Acier inoxydable Alumimium anodisé

\*En fonction de la largeur de la porte



Pour visiter la page sur le sélecteur,  
scannez le code QR ou [cliquez ici](#).



# FritsJurgens®

## FRITSJURGENS INTERNATIONAL

A. Einsteinlaan 1

9615 TE Kolham

Pays-Bas

+31 598 343 410

info@fritsjurgens.com

## FRITSJURGENS ITALY (Bureau de ventes régional)

Via Marsilio Ficino 22

50132 Firenze

Italie

+39 055 064 0290

info@fritsjurgens.com

## FRITSJURGENS CHINA (Bureau de ventes régional)

上海市长寿路360号源达大厦1508室

360 Changshou Road, Room 1508, Shanghai

Chine

+86 138 1692 5021

## FRITSJURGENS CONSULTING FZE (Bureau de ventes régional)

Premises No. HD67

Floor 25

Sheikh Rashid Tower

Dubai World Trade Centre

Dubaï, EAU

BO.info.FR.2022

Copyright © FritsJurgens®

07-04-2022



8 718868 492302 >



www.fritsjurgens.com