

Elektroheizgeräte

Typenreihe DE



DE 9 XL

Art.-Nr.: 1101917

Stand: 07/2012



DE - Bedienungsanleitung

Seite 3 - 10

Vor Inbetriebnahme unbedingt lesen!

Bitte beachten Sie sorgfältig die Hinweise in dieser Bedienungsanleitung. Bei Nichtbeachtung erlischt der Gewährleistungsanspruch. Für Schäden bzw. Folgeschäden die daraus entstehen, übernimmt der Hersteller keine Haftung.



EN - Operating Instruction

Internet: www.heylo.com/manual/DE9XL.pdf

Please read prior to startup!

Please carefully note the information in the operating instructions. Nonobservance voids warranty. The manufacturer shall not be liable for any damages or consequential damages.



FR - Manuel d' utilisation

Internet: www.heylo.com/manual/DE9XL.pdf

À lire impérativement avant la mise en service!

Veuillez observer strictement les remarques mentionnées dans le manuel d' utilisation. La prétention à la garantie est exclue en cas de non-observation de la notice d' utilisation. Le fabricant n' assume aucune responsabilité pour les dommages ou les dommages consécutifs pouvant résulter de ce non-respect.

EG-Konformitätserklärung, IIA

**Gemäß der EG-Richtlinie für Maschinen 2006/42/EC,
Änderung der Richtlinie 95/16/EG (Neufassung)**

Für Gerätebaureihe : Elektroheizgeräte Typenreihe DE

Typ: DE 2 XL
DE 9 XL

HEYLO GmbH, Im Finigen 9, 28832 Achim, erklärt, dass die genannten Maschinen in ihrer Konzeption und in der von uns in Verkehr gebrachten Bauart den grundlegenden Sicherheits- und Gesundheitsanforderungen der EG-Richtlinie von Maschinen entsprechen.

Bei eigenmächtigen Veränderungen der Maschinen verliert die Erklärung ihre Gültigkeit.

Zutreffende EG-Richtlinien: Maschinenrichtlinie 2006/42/EC
Niederspannungsrichtlinie 2006 / 95 / EG
EMV – Richtlinie 2004 / 108 / EG

Angewandte harmonisierte Normen:

EN ISO 12100-1:2003-06-09		Sicherheit von Maschinen - Grundbegriffe, allgemeine Gestaltungsleitsätze Teil 1: Grundsätzliche Terminologie u. Methodologie
DIN EN 12100-1	11: 2003	Sicherheit von Maschinen - Grundbegriffe, allgemeine Gestaltungsleitsätze Teil 2: Technische Leitsätze und Spezifikationen
DIN EN 12100-2	11: 2003	
DIN EN 60204-1	06: 2007	Sicherheit von Maschinen und elektrische Ausrüstung von Maschinen (VDE 0113-1):
DIN EN 50081-2	03: 1994	Elektromagnetische Verträglichkeit, Fachgrundnorm Störaussendung Industriebereiche(VDE 0839-81)

Die Geräte ist typgeprüft nach DIN VDE 0700 Teil 1 und Teil 30

- EN 60 335-1
- EN 60 335-2-30

und tragen ein CE-Zeichen.



Achim, 04.06.2012

.....
Dr. Thomas Wittleder
- Geschäftsführer -

Inhaltsverzeichnis

		Seite
1.	Allgemeines	4
2.	Sicherheitshinweise	4
3.	Technische Daten	4
4.	Betrieb	4 – 6
5.	Aufstellrichtlinien	7
6.	Fehlersuche und -behebung	8
7.	Schaltplan	9
8.	Ersatzteilliste	10

1. Allgemeines

Die Elektroheizer der DE-Reihe sind leichte, gut transportable Warmlufterzeuger. Die Heizleistung des DE 9 XL ist 2-stufig einstellbar, die Luftmenge nicht. Ein Anschluss von Luftleitungen bei dem Gerät ist nicht zulässig. Das Gerät kann im Lüftungs- und Heizmodus betrieben werden.

Der Elektroheizer ist geeignet zur Punktbeheizung (z.B. von Maschinen oder von Arbeitsplätzen) und zur Beheizung von geschlossenen Räumen. Er ist für den waagerechten Betrieb konstruiert.

Außerdem kann das Gerät zum Belüften von kleinen Bereichen eingesetzt werden

Das Gerät ist mit einem Thermostat ausgerüstet. (Schaltbereich + 5°C bis + 40°C)
Ein externes Raumthermostat kann nicht angeschlossen werden.

2. Sicherheitshinweise

- Um eine Überhitzung oder eine Brandgefahr zu vermeiden, decken Sie die Heizung niemals ab.
- Schließen Sie das Gerät nur an geerdete Steckdosen an, die der Spannung, die auf dem Typenschild angegeben ist, entspricht.
- Kinder sollten beaufsichtigt werden, um sicherzustellen, dass sie nicht mit dem Gerät spielen.
- Sollten Sie Beschädigungen am Gerät oder am Netzkabel feststellen, nehmen Sie das Heizgerät sofort außer Betrieb.

3. Technische Daten

Gesamtleistung	W	9000
Heizleistung (Stufe 1 / 2)	W	4500 / 9000
Motorleistung	W	52
Regelungsmöglichkeit	°C	5° - 40°
Spannung	V	400
Strom (Stufe 1 / Stufe 2)	A	6,5 / 13
Luftmenge	m ³ /h	550
IP Klasse		24
Länge x Breite x Höhe	mm	466 x 322 x 420
Gewicht	kg	14,5

4. Betrieb

Netzanschluss

400 V / 50 Hz
16 A CEE

Inbetriebnahme des Gerätes:

1. CEE-Stecker in die geeignete Steckdose stecken. (Nulleiter erforderlich)
2. Wahl der Funktion (Heizen oder Kalt-Lüften)

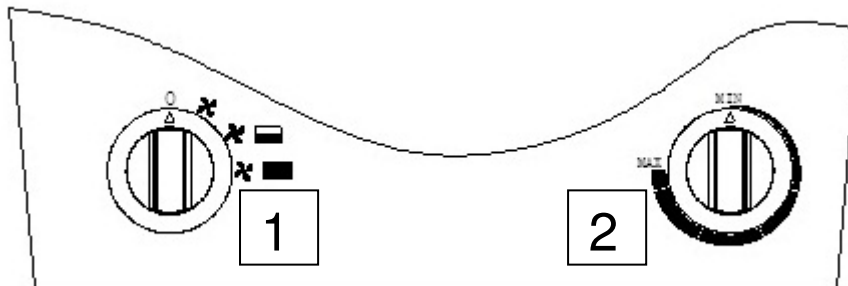

Schalter 1 (Heizen)

- 0 = Aus
- 1 = Kalt-Lüften
- 2 = 4500 W
- 3 = 9000 W

Wenn der Schalter 1 auf Betriebsart Heizen geschaltet ist, werden die Heizungen automatisch bei Erreichen der eingestellten Temperatur (Schalter 2) abgeschaltet.

Der Ventilator läuft solange nach, bis keine Restwärme mehr vorhanden ist (Nachkühlfunktion)

Wenn der Schalter 1 auf Lüften eingeschaltet ist, ist nur der Lüftermotor in Betrieb.

Schalter 2 (Temperatur-Thermostat)

In der Betriebsart Heizen ist eine Regelung der Raumtemperatur zwischen 5° und 40°C möglich.

Abschalten

Nach dem Ausschalten, muss solange gewartet werden, bis der Ventilator sich abschaltet. Erst dann darf der Netzstecker gezogen werden.

ACHTUNG:

Da die Heizelemente in der Fertigung mit einem Schutzölfilm versehen werden, entsteht beim ersten Einschalten für eine kurze Zeit eine leichte Rauchentwicklung. Dieser Rauch ist normal und nicht gesundheitsgefährdend.

5. Aufstellrichtlinien

1. Aufstellort

Die Geräte dürfen nicht an Orten betrieben werden, an denen zündfähige Gas-, Luft- oder Staub-Luft-Gemische auftreten (z.B. Tankstellen, Lackierereien usw.) und auch nicht dort, wo sie brennbare Kleinteile ansaugen, die an der Heizspirale entzündet und glühend ausgeblasen werden können (z.B. Stroh, Papier, Sägespäne usw.).

Das Gerät darf nicht an Luftkanäle oder -schläuche angeschlossen werden.

Das Gerät sollte nicht starken Staubemissionen ausgesetzt werden. Staubablagerungen auf dem PTC Heizelement können in Verbindung mit Feuchtigkeit einen Kurzschluss verursachen.

2. Aufstellung

Elektroheizer dürfen nicht in unmittelbarer Nähe von Badewannen, Duschen, Waschbecken oder Schwimmbecken betrieben werden.

3. Sicherheitsabstände zu brennbaren Teilen:

Seitlich: 0,60 m Ausblasseite: 2,00 m
Ansaugseite: 0,20 m Nach oben: 2,00 m

Die Elektroheizer dürfen nicht mit Textilien bedeckt werden!

Fußboden und Decke müssen feuerhemmend sein. Ansaug- und Ausblasstutzen dürfen nicht verengt werden.

4. Bei Verwendung auf dem Bau müssen die Sicherheitsrichtlinien der Bau-Berufsgenossenschaften eingehalten werden.

5. Bei Verwendung in der Landwirtschaft gelten die Vorschriften der landwirtschaftlichen Berufsgenossenschaften und Sachversicherer.

6. Gesetzliche Vorschriften: folgende Vorschriften sind bei Aufstellung und Inbetriebnahme zu beachten:

Arbeitsstättenverordnung §§ 5 und 14

Arbeitsstättenrichtlinie ASR 5

Unfallverhütungsvorschriften VBG 43

erhältlich bei: Deutsches Informationszentrum für technische Regeln (DITR) im
DIN, Burggrafenstraße 6, 10787 Berlin).

7. Das Gerät darf nicht unter Wandsteckdosen betrieben werden.

8. Das Gerät darf nicht ohne Aufsicht durch eine Programmschaltuhr betrieben werden.

6. Fehlersuche und –behebung

FEHLER	URSACHE	BESEITIGUNG
Gerät läuft nicht an	1. Hauptschalter ausgeschaltet 2. Sicherungen der Hausinstallation ausgelöst. 3. Interne Sicherung (3A) hat ausgelöst. 4. Stecker aus Hauptschalttafel oder Verlängerungskabel gezogen. 5. Zuleitung defekt.	Prüfen, bis zu welcher Stelle Strom vorhanden ist. Defekt beseitigen.
	6. Netzabschaltung	Warten bis Strom wiederkommt. Absicherung überprüfen.
	7. Fehlerstrom-Schutz-Schalter der Hausinstallation hat ausgelöst.	Heizspirale reinigen (evtl. mit Pressluft), ansonsten zur Reparatur. Gerät könnte mit Feuchtigkeit in Berührung gekommen sein. Falls ja, vor Betrieb ausgiebig trocknen lassen
	8. Heizspirale defekt.	Gerät zur Reparatur
Gerät heizt, Ventilator läuft nicht	9. Ventilator defekt	Gerät zur Reparatur



Ist das Gerät durch das Netzkabel mit Strom versorgt, dürfen die Arbeiten an der elektrischen Anlage nur von elektrischem Fachpersonal bzw. einer elektrisch unterwiesenen Person entsprechend VBG 4 ausgeführt werden.

Bitte lassen Sie Reparaturarbeiten der Elektro-Geräte nur von Servicepartnern der Firma HEYLO durchführen.

Außerbetriebnahme und Entsorgung des Gerätes

Das Gerät ist für langjährigen Betrieb ausgelegt.
Wenn es entsorgt werden soll, hat dies gemäß der aktuellen einschlägigen gesetzlichen Bestimmungen in umweltschonender Weise zu erfolgen.

Noch Fragen? Wir helfen Ihnen gern!

Ihr HEYLO - Kundendienst:

Tel. +49 (0) 42 02 – 97 55 15

Fax +49 (0) 42 02 – 97 55 97

Email service@heylo.de

7. Schaltplan

16A 400V 50Hz 3P+N

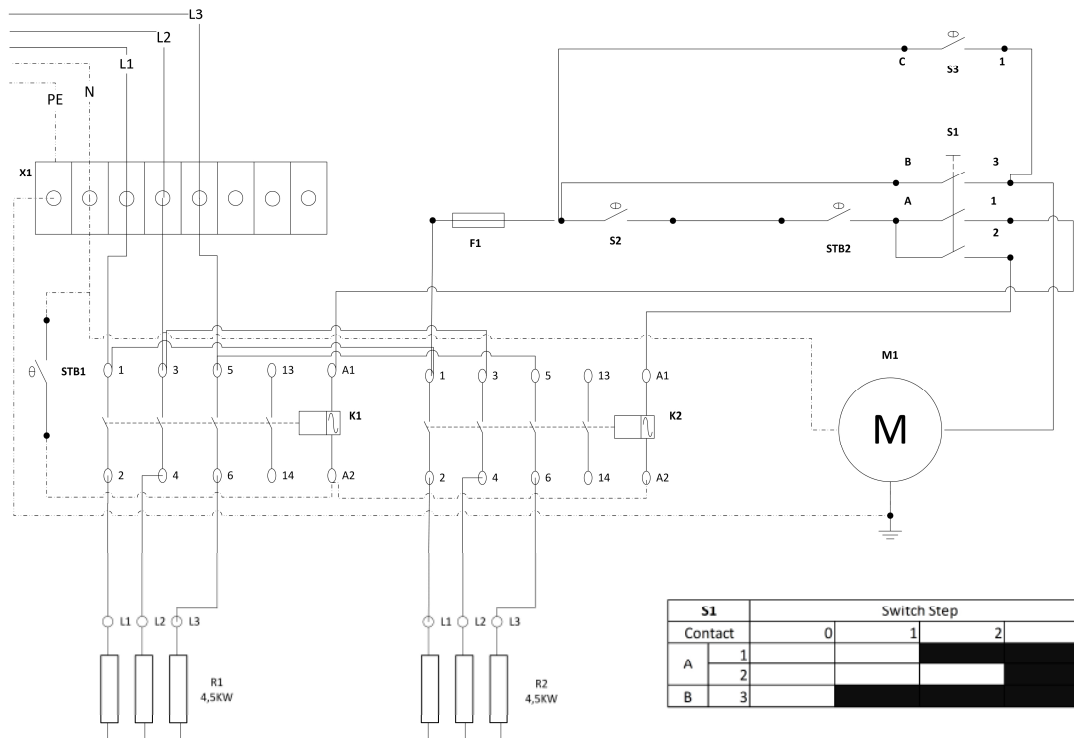

S1		Switch Step			
		0	1	2	3
A	1				
	2				
B	3				

S1	Hauptschalter	mainswitch	0-1-2-3
S2	Raum Thermostat	room thermostat	5 - 40°C
S3	Nachlaufthermostat	trailing thermostat	40°C
STB1	STB Output	safety temperature limiter (Output)	85°C
STB2	STB Heizelement	safety temperature limiter (heating element)	110°C
F1	Sicherung	fuse	3A
K1	Schütz 1. Heizstufe	connector 1st heat stage	
K2	Schütz 2. Heizstufe	connector 2nd heat stage	
R1	Heizung 1	heating resistance 1	4,5KW
R2	Heizung 2	heating resistance 2	4,5KW
X1	Reihen клемме	terminal	
M1	Ventilatormotor	blower motor	

Schaltplan_1101917_DE 9 XL

Erstellt 31.07.2012	Bearbeiter A.K	Bemerkungen	Serie 1
---------------------	----------------	-------------	---------

8. Ersatzteilliste

Pos.	HEYLO Art.-Nr.	Bezeichnung
1	1760911	Sicherung
2	1760912	Lüftergitter Ausblasseite
3	1760913	Temperaturbegrenzer Ausblasseite
4	1760914	Halterung Temperaturbegrenzer
5	1760915	Heizelement
6	1760916	Isoliermantel
7	1760917	Griff
8	1760918	Gehäuse
9	1760919	Lüfterflügel
10	1760920	Lüftermotor
11	1760921	Lüftergitter Ansaugseite
12	1760922	Temperaturbegrenzer Ansaugseite
13	1760923	Einstellbares Thermostat
14	1760924	Knopf für Thermostat
15	1760925	Schraubeinsatz Netzkabel
16	1760926	Lüfterschalter
17	1760927	Mitnehmer Lüfterschalter
18	1760928	Adapterring Lüfterschalter
19	1760929	Netzkabel (ohne Stecker)
20	1760930	Netzstecker (5-polig)
21	1760931	Temperaturbegrenzer
22	1760932	Nachlauf Thermostat
23	1760933	Verbindungsleiste
24	1760934	Halterungsplatten
25	1760935	Schütz
26	1760936	Bodenplatte
27	1760937	Gummifuß
28	1760938	Befestigungsschraube

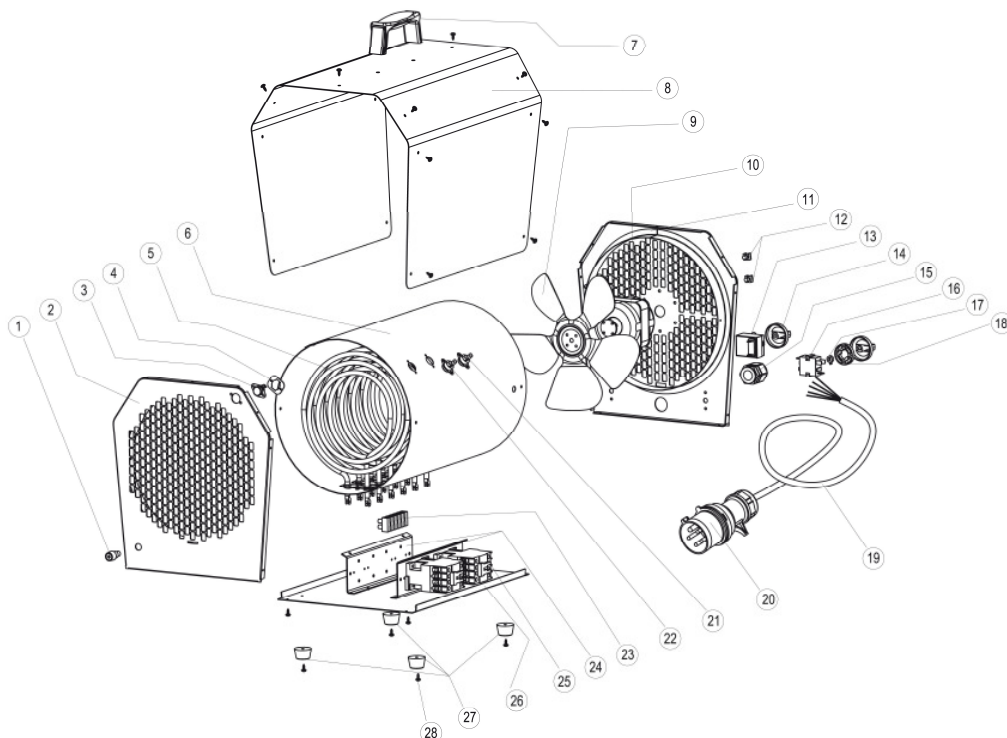

Profi-Technik für die Bau-Klimatisierung.

Professional technology for construction heating, building drying, water damage restoration, ventilation and dust control.

Technique d'expert pour la climatisation dans le bâtiment.

HEYLO bietet das komplette Programm für gutes Klima auf dem Bau:

HEYLO provides the complete program of heaters, dehumidifiers, ventilators, filters and measuring devices on your construction site:

HEYLO propose une gamme complète pour un bon climat dans le bâtiment :

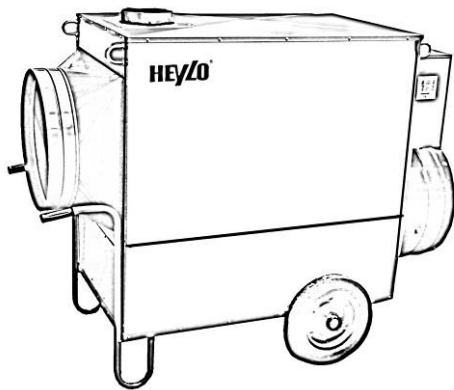

Beheizung
Heating
Chauffage



Trocknung
Dehumidifying
Déshumidification

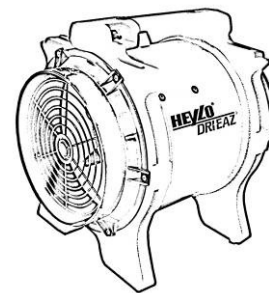

Ventilation
Ventilation
Ventilation



Luftreinigung
Air purification
Purification d'air

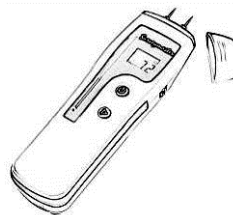

Messtechnik
Measuring Instruments
Instruments de mesure

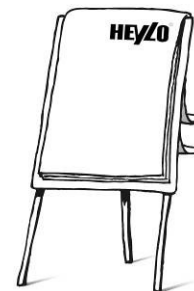

Seminare
seminars
Séminaires

HEYLO GmbH

Im Finigen 9
28832 Achim

Tel. +49 (0) 42 02 - 97 55-0
Fax +49 (0) 42 02 - 97 55-97
info@heylo.de · www.heylo.de

Notizen zum Produkt:

Device notes:

Notes sur le produit :

Geräte-Nr.:

Device No.:

N° d'appareil : _____

Lieferdatum:

Delivery date

Date de livraison : _____