



3 year guarantee / Garantie 3 ans



FALCON

FALCON ASCENT

FALCON MOUNTAIN



EN 358: 2018
EN 813: 2008

EN 12277: 2015
+ A1: 2018
(FALCON MOUNTAIN only)

ASTM F1772-2017



WARNING / ATTENTION

Activities involving the use of this equipment are inherently dangerous. You are responsible for your own actions and decisions.

Before using this equipment, you must:
- Read and understand all Instructions for Use.
- Get specific training in its proper use.
- Become acquainted with its capabilities and limitations.
- Understand and accept the risks involved.



FAILURE TO HEED ANY OF THESE WARNINGS MAY RESULT IN SEVERE INJURY OR DEATH.

Les activités impliquant l'utilisation de cet équipement sont par nature dangereuses. Vous êtes responsable de vos actes, de vos décisions et de votre sécurité.

Avant d'utiliser cet équipement, vous devez :
- Lire et comprendre toutes les instructions d'utilisation.
- Vous former spécifiquement à l'utilisation de cet équipement.
- Vous familiariser avec votre équipement, apprendre à connaître ses performances et ses limites.
- Comprendre et accepter les risques induits.



LE NON-RESPECT D'UN SEUL DE CES AVERTISSEMENTS PEUT ÊTRE LA CAUSE DE BLESSURES GRAVES OU MORTELLES.

Sizes / Tailles

		FALCON / FALCON ASCENT / FALCON MOUNTAIN		
		0	1	2
		FALCON only / seulement		
A	65 - 80 cm 26 - 31 in	70 - 93 cm 28 - 36 in	83 - 120 cm 33 - 47 in	
B	44 - 59 cm 18 - 23 in	47 - 62 cm 19 - 24 in	50 - 65 cm 20 - 25 in	

Weight / Poids

Sizes / Tailles	0	1	2
FALCON	900 g	915 g	945 g
FALCON ASCENT		800 g	830 g
FALCON MOUNTAIN		670 g	700 g

PETZL.COM



Latest version
Dernière version



Other languages
Autres langues



Technical tips
Conseils techniques



PPE checking
Fiche de contrôle EPI

Warning symbols
Panneaux d'alertes



PETZL
FR-38920 Croles
Ciclex 105A
PETZL.COM
ISO 9001
© Petzl



Sustaining our Community
Au service de la Communauté
FONDATION-PETZL.ORG



Accessories Accessoires

RING2RING

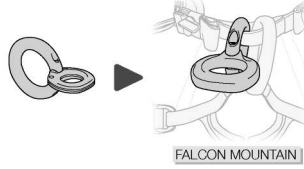

RING2SIDE

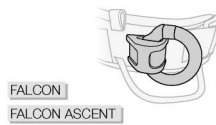

SEAT /
SELLETTE

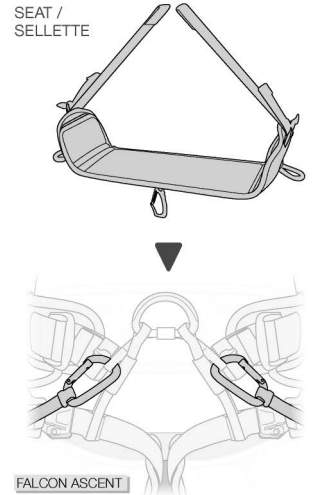

This product is compliant with the Regulation 2016/425 on Personal Protective Equipment as brought into UK law and amended.
Ce produit est conforme au règlement 2016/425 sur les équipements de protection individuelle tel que transposé en droit britannique et modifié.

Approved body performing the UKCA type examination and the production control of this PPE :
Organisme approuvé intervenant pour l'examen UKCA de type et le contrôle de production de cet EPI :

SGS United Kingdom Ltd
Inward Way
Rossmore Business Park
Ellesmere Port, Cheshire, CH65 3EN
United Kingdom
N° 0120

Authorized Representative in UK : PETZL UK Agency, Unit 3-7, Tebay Business Park, Old Tebay, Penrith, CA10 3SS, United Kingdom

Traceability and markings Traçabilité et marquage

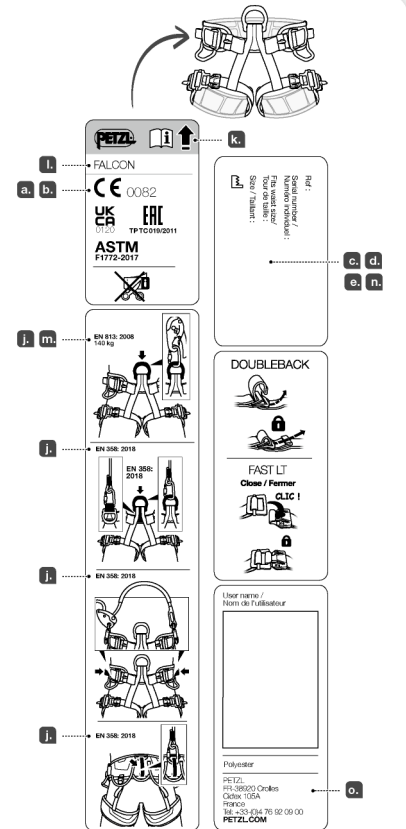
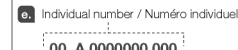

EAC SPECIFICATIONS / Стандарты EAC

ROCT P EH 358-2008
ROCT P 58194-2018/EN 813: 2008

2. Nomenclature

FALCON

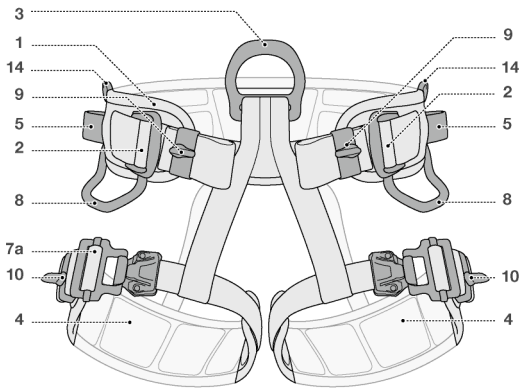

FALCON - FALCON ASCENT

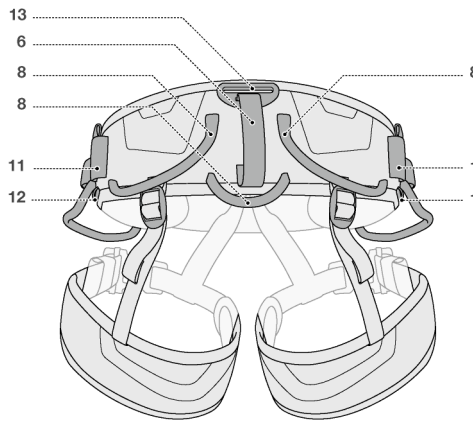

FALCON ASCENT

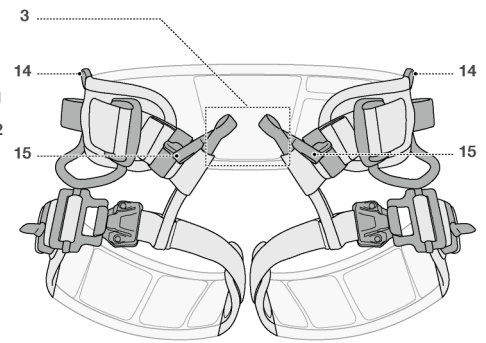

FALCON MOUNTAIN

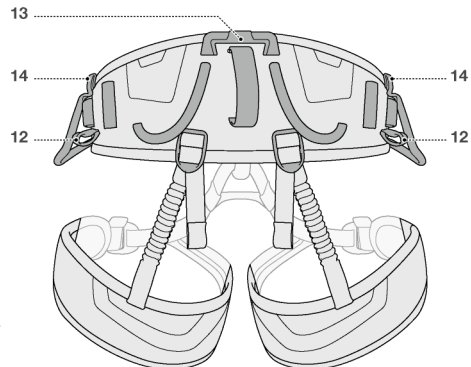
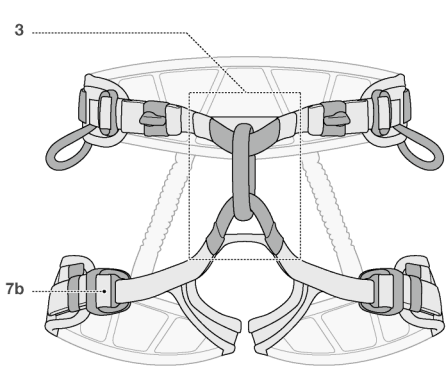

3. Inspection, points to verify
 Contrôle, points à vérifier

PPE checking
 Vérification EPI

PETZL.COM

4. Compatibility (text part)
 Compatibilité (partie texte)

5. Harness donning setup
Mise en place du harnais

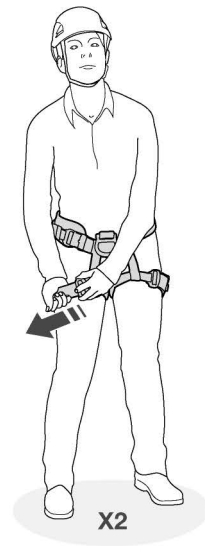
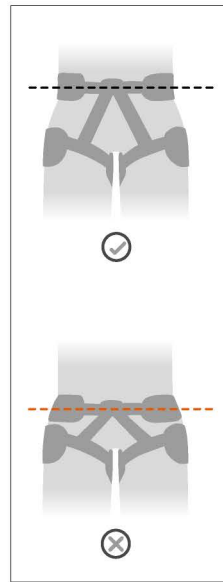
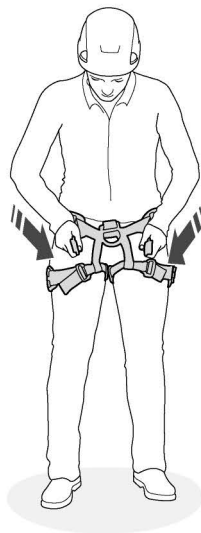
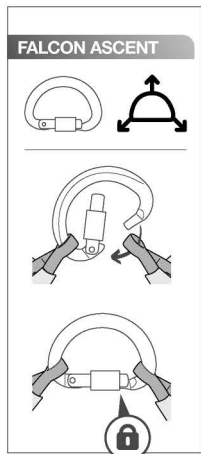
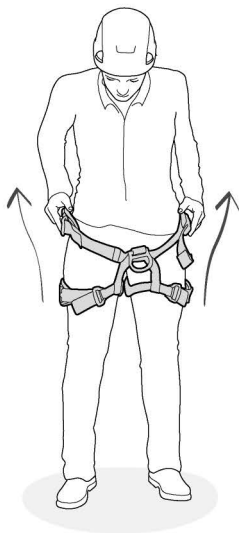

DOUBLEBACK

Close / Fermer

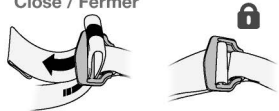

Open / Ouvrir

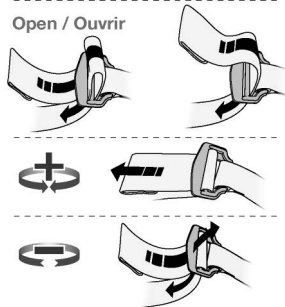

FAST LT

Close / Fermer

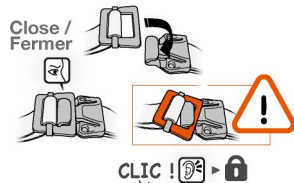

CLIC !

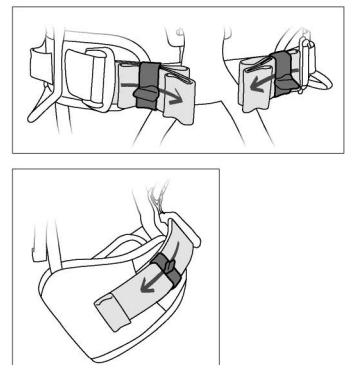
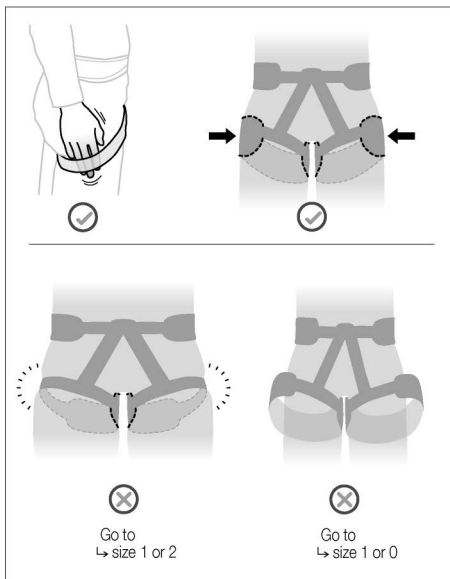
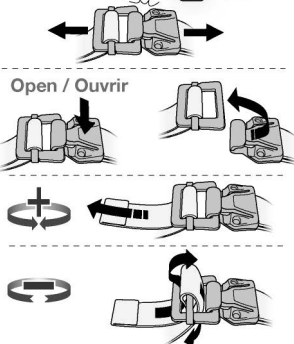

6. EN 358: 2018 harness for work positioning and restraint
Ceinture de maintien au travail et retenue EN 358 : 2018

6a. Ventral attachment point
Point d'attache ventral

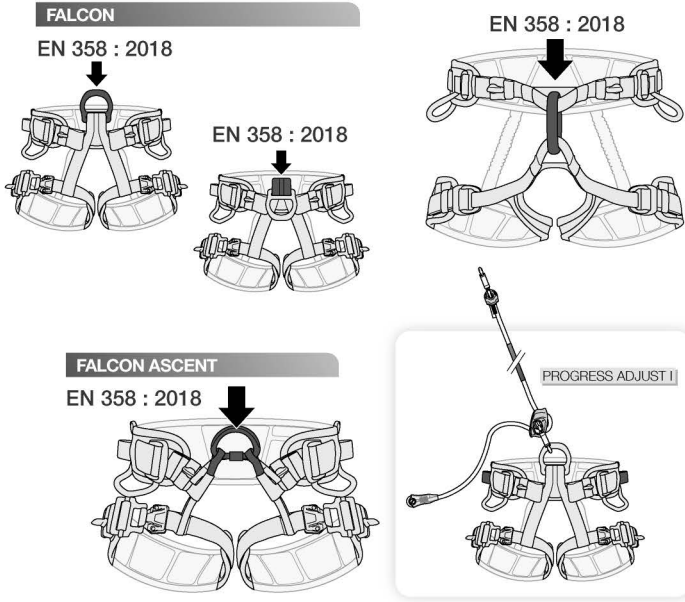

6b. Waistbelt side attachment points
Points d'attache latéraux de ceinture

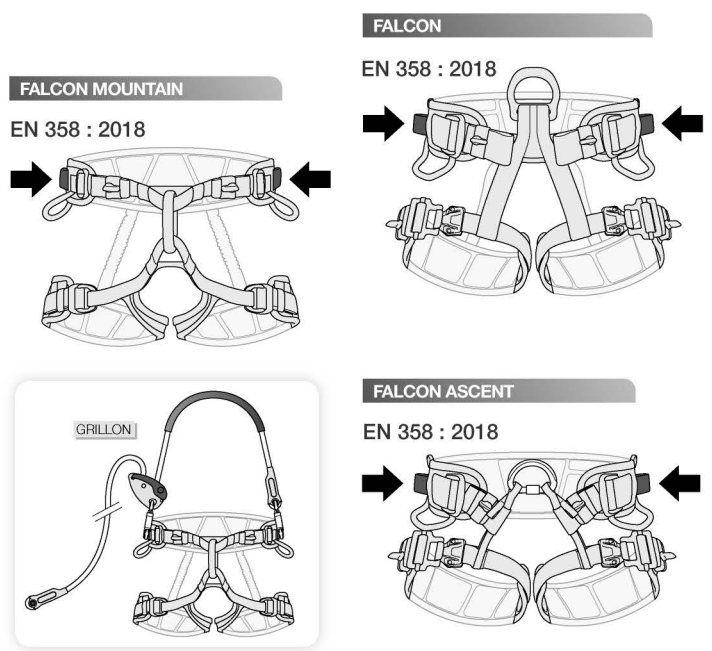

6c. Rear restraint attachment point
Point d'attache arrière de retenue

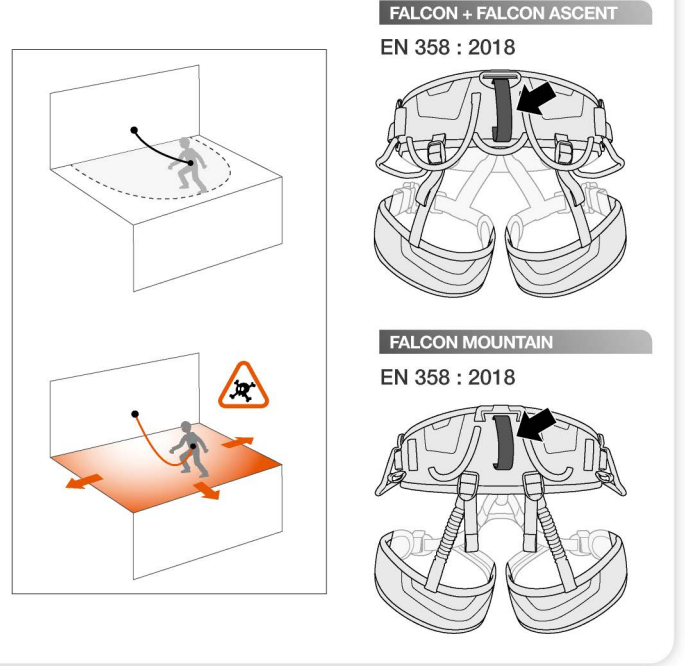

7. Seat harness EN 813: 2008
Harnais cuissard EN 813: 2008

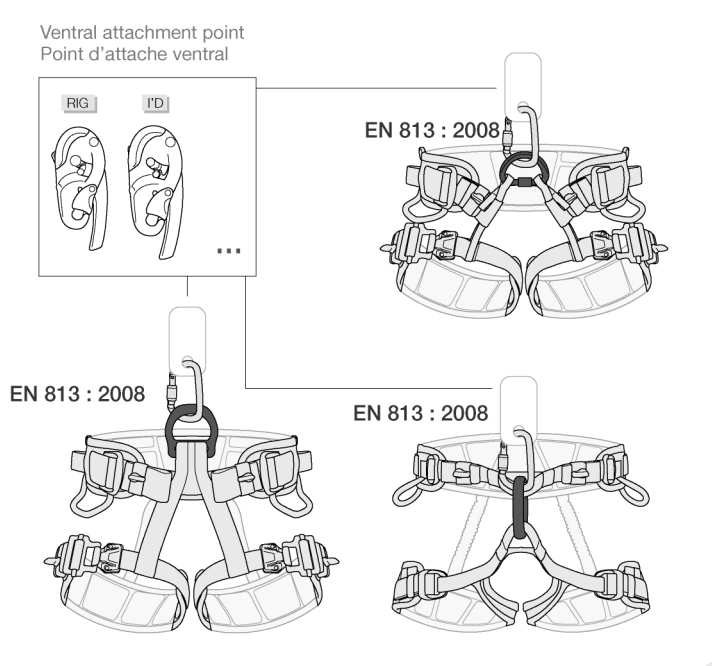

8. Mountaineering EN 12277 type C
Alpinisme EN 12277 type C

Ventral attachment point
Point d'attache ventral

FALCON MOUNTAIN (only)

EN 12277 type C : 2015
+ A1: 2018

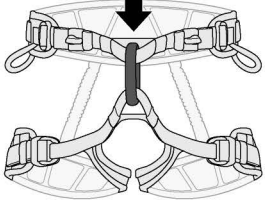

8a. Tying in
Encordement

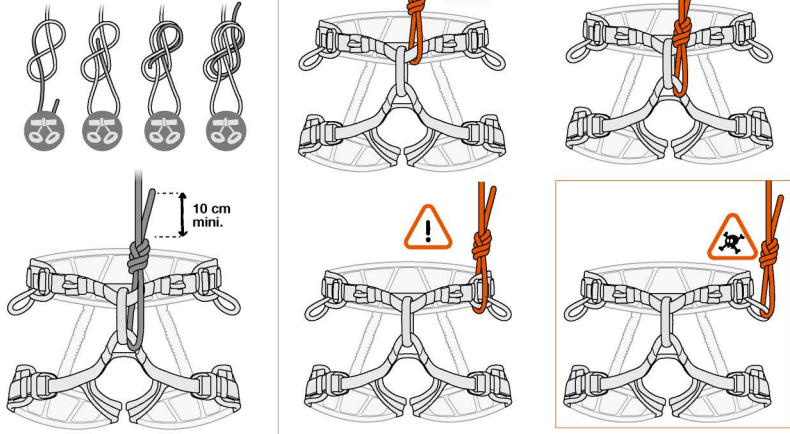

8b. Installing a belay or rappel system
Mise en place du système d'assurage (ou descente)

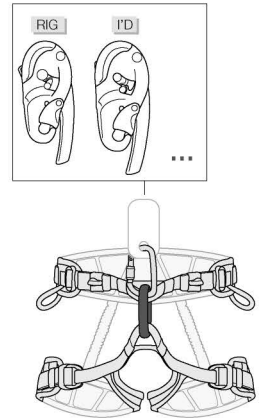

9. Equipment loops
Porte-matériels

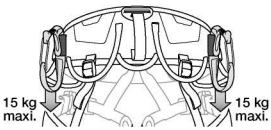
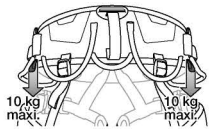
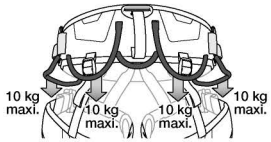

10. Additional information
Informations complémentaires

A. Lifetime / Durée de vie

Serial n° / N° de série
XXXX XX XXXX + 10 years ans

B. Markings
Marquage



C. Acceptable T°
T° tolérées

+ 80°C / + 176°F
- 40°C / - 40°F

D. Precautions for use / Précautions d'usage



E. Cleaning - Disinfection / Nettoyage - Désinfection



+ 30°C maxi.
+ 86°F maxi.

F. Drying / Séchage



+ 30°C maxi.
+ 86°F maxi.

G. Storage - Transport
Stockage - transport

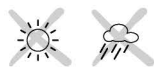

I. Modifications - Repairs
Modifications - Réparations



J. FAQ - Contact
Questions - Contact



petzl.com

These instructions explain how to correctly use your equipment. Only certain techniques and uses are described.

The warning symbols inform you of some potential dangers related to the use of your equipment, but it is impossible to describe them all. Check Petzl.com for updates and additional information.

You are responsible for heeding each warning and using your equipment correctly. Any misuse of this equipment will create additional dangers. Contact Petzl if you have any doubts or difficulty understanding these instructions.

1. Field of application

Personal protective equipment (PPE) used for fall protection from height. FALCON: lightweight sit harness for operations involving work in suspension. FALCON ASCENT: lightweight sit harness for operations involving rope ascent. WARNING: this harness is not suitable for progression using rock climbing techniques; there is a risk of inversion. FALCON MOUNTAIN: very lightweight sit harness for operations involving technical climbing.

This product must not be pushed beyond its limits, nor be used for any purpose other than that for which it is designed.

Responsibility

WARNING

Activities involving the use of this equipment are inherently dangerous. You are responsible for your own actions, decisions and safety.

Before using this equipment, you must:

- Read and understand all Instructions for Use.
- Get specific training in its proper use.
- Become acquainted with its capabilities and limitations.
- Understand and accept the risks involved.

Failure to heed any of these warnings may result in severe injury or death.

This product must only be used by competent and responsible persons, or those placed under the direct and visual control of a competent and responsible person. You are responsible for your actions, your decisions and your safety and you assume the consequences of same. If you are not able, or not in a position to assume this responsibility, or if you do not fully understand the Instructions for Use, do not use this equipment.

2. Nomenclature

(1) Waistbelt, (2) DOUBLEBACK waistbelt adjustment buckles, (3) Ventral attachment point, (4) Leg loops, (5) Waistbelt side attachment points, (6) Rear restraint attachment point, (7a) FAST leg loop adjustment and fastening buckles, (7b) DOUBLEBACK leg loop adjustment buckles, (8) Equipment loop, (9) Elastic keepers, (10) Leg strap keepers, (11) CARITOOL slots, (12) Bag holder, (13) Rear buckle for chest harness/sit harness connection, (14) Shoulder strap attachment loop, (15) Seat attachment point.

Principal materials:

Webbing: polyester, high-modulus polyethylene.

Buckles: aluminum, steel.

D-ring: aluminum.

3. Inspection, points to verify

Your safety depends upon the integrity of your equipment.

Petzl recommends a detailed inspection by a competent person at least once every 12 months (depending on current regulations in your country, and your conditions of usage). WARNING: your intensity of use may cause you to inspect your PPE more frequently. Follow the procedures described at Petzl.com. Record the results on your PPE inspection form: type, model, manufacturer contact info, serial number or individual number, dates: manufacture, purchase, first use, next periodic inspection; problems, comments, inspector's name and signature.

Before each use

Check the webbing at the attachment points, at the adjustment buckles and at the safety stitching.

Look for cuts, wear and damage due to use, to heat, to chemicals... Be particularly careful to check for cut or loose threads.

Verify that the adjustment buckles and the fastening buckles function properly.

During use

It is important to regularly monitor the condition of the product and its connections to the other equipment in the system. Make sure that all items of equipment are correctly positioned with respect to each other.

Wet or icy harness straps are more difficult to adjust.

4. Compatibility

Verify that this product is compatible with the other elements of the system in your application (compatible = good functional interaction).

Equipment used with your harness must meet current standards in your country (e.g. EN 362 or EN 12275 carabiners).

5. Harness setup

- To fasten the FALCON ASCENT, use an EN 362 locking carabiner designed for tri-axial loading, e.g. the OMNI.

- Be sure to correctly stow the excess webbing (folded flat) in the keepers.

Adjustment and suspension test

Your harness must be adjusted to fit snugly to reduce the risk of injury in the event of a fall.

In a safe environment, you must move around and hang in the harness from each attachment point to verify that the harness provides adequate comfort for the intended use and that it is properly adjusted.

6. EN 358: 2018 belt for work positioning and restraint

These attachment points must only be used to attach to a restraint or work positioning system.

See the Instructions for Use of the lanyard used, for usage precautions.

Do not use a work positioning belt if there is a foreseeable risk of the user becoming suspended or exposed to uncontrolled tension on the belt. For work positioning, use an anchor point situated at or above waist level.

These attachment points are not designed for fall-arrest usage. It may be necessary to supplement work positioning or restraint systems with collective or personal fall-arrest systems.

The waistbelt is approved for one user, including his/her tools and equipment, for a maximum total weight of 150 kg.

Regularly check the effectiveness of the system during use (adjustment and attachment elements).

6A. Ventral attachment point

6B. Waistbelt side attachment points

Always use the two side attachment points together, by linking them with a positioning lanyard, in order to be comfortably supported by the waistbelt.

6C. Rear restraint attachment point

This rear waistbelt attachment point is designed only for attachment of a restraint system to prevent the user from entering an area where a fall is possible.

7. EN 813: 2008 sit harness

Ventral attachment point

Designed for progression on rope and work positioning.

Use this ventral ring to attach a descender, positioning lanyards or progression lanyards.

This attachment point is not suitable for fall arrest.

Nominal maximum load: 140 kg.

8. Mountaineering EN 12277 type C

FALCON MOUNTAIN only

8A. Tying in

Tie in to the two tie-in points. Always check your knot before starting to climb.

Special use:

If the sit harness is used in combination with a chest harness, refer to the tie-in diagram indicated in the Instructions for Use of the chest harness.

8B. Installing a belay or rappel system

Connect your belay or rappel system to your ventral attachment point with a locking carabiner. Verify that the carabiner is properly closed and locked, and that it is loaded on the major axis.

9. Equipment loops

Equipment loops must only be used for equipment.

WARNING - DANGER: never use equipment loops for belaying, rappelling, tying in, or anchoring a person.

10. Additional Information

This product meets the requirements of Regulation (EU) 2016/425 on personal protective equipment. The EU declaration of conformity is available at Petzl.com.

- The melting point of high-modulus polyethylene (140° C) is lower than that of nylon and polyester. High-modulus polyethylene has a low coefficient of friction.

- You must have a rescue plan and the means to rapidly implement it in case of difficulties encountered while using this equipment.

- The anchor point for the system should preferably be located above the user's position and should meet the requirements of the EN 795 standard (12 kN minimum strength).

- In a fall-arrest system, it is essential to check the required clearance below the user before each use, in order to avoid hitting the ground or an obstacle in case of a fall.

- Make sure that the anchor point is correctly positioned, in order to limit the risk and the length of a fall.

- A fall-arrest harness is the only device allowable for supporting the body in a fall-arrest system.

- When using multiple items of equipment, a dangerous situation can arise in which the safety function of an item of equipment can be affected by the safety function of another item of equipment.

- WARNING: ensure that your products do not rub against abrasive or sharp surfaces.

- Users must be medically fit for activities at height. WARNING: inert suspension in a harness can result in serious injury or death.

- The Instructions for Use for each item of equipment used in conjunction with this product must be followed.

- The Instructions for Use must be provided to the user of this equipment, in the language of the country where the equipment is used.

- Make sure the markings on the product are legible.

When to retire your equipment:

WARNING: an exceptional event can lead you to retire a product after only one use, depending on the type and intensity of usage and the environment of usage (harsh environments, marine environments, sharp edges, extreme temperatures, chemicals...)

A product must be retired when:

- It is over 10 years old and made of plastic or textiles.
- It has been subjected to a major fall or load.
- It fails to pass inspection. You have any doubt as to its reliability.
- You do not know its full usage history.
- When it becomes obsolete due to changes in legislation, standards, technique or incompatibility with other equipment...

Destroy these products to prevent further use.

Icons:

A. Lifetime: 10 years - **B. Marking** - **C. Acceptable temperatures** - **D. Usage precautions** - **E. Cleaning/disinfection** - **F. Drying** - **G. Storage/transport** - **H. Maintenance** - **I. Modifications/repairs** (prohibited outside of Petzl facilities, except replacement parts) - **J. Questions/contact**

3-year guarantee

Against any material or manufacturing defect. Exclusions: normal wear and tear, oxidation, modifications or alterations, incorrect storage, poor maintenance, negligence, uses for which this product is not designed.

Warning symbols

1. Situation presenting an imminent risk of serious injury or death. 2. Exposure to a potential risk of accident or injury. 3. Important information on the functioning or performance of your product. 4. Equipment incompatibility.

Traceability and markings

a. Meets PPE regulatory requirements. Notified body performing the EU type examination - b. Number of the notified body responsible for the production control of this PPE - c. Traceability: datamatrix - d. Size - e. Serial number - f. Year of manufacture - g. Month of manufacture - h. Batch number - i. Individual identifier - j. Standards - k. Read the Instructions for Use carefully - l. Model identification - m. Nominal maximum load - n. Date of manufacture (month/year) - o. Manufacturer address

Cette notice explique comment utiliser correctement votre équipement. Seuls certains usages et techniques sont présentés.

Les panneaux d'alerte vous informent de certains dangers potentiels liés à l'utilisation de votre équipement, mais il est impossible de tous les décrire. Prenez connaissance des mises à jour et informations complémentaires sur Petzl.com. Vous êtes responsable de la prise en compte de chaque alerte et de l'utilisation correcte de votre équipement. Toute mauvaise utilisation de cet équipement sera à l'origine de dangers additionnels. Contactez Petzl si vous avez des doutes ou des difficultés de compréhension.

1. Champ d'application

Équipement de protection individuelle (EPI) contre les chutes de hauteur. FALCON : harnais cuissard léger pour les interventions en suspension. FALCON ASCENT : harnais cuissard léger pour les interventions avec remontée sur corde.

Attention, ce harnais ne convient pas pour la progression en technique d'escalade : risque de retournement.

FALCON MOUNTAIN : harnais cuissard très léger pour les interventions en technique d'escalade.

Ce produit ne doit pas être sollicité au-delà de ses limites ou dans toute autre situation que celle pour laquelle il est prévu.

Responsabilité

ATTENTION

Les activités impliquant l'utilisation de cet équipement sont par nature dangereuses.

Vous êtes responsable de vos actes, de vos décisions et de votre sécurité.

Avant d'utiliser cet équipement, vous devez :

- Lire et comprendre toutes les instructions d'utilisation.
- Vous former spécifiquement à l'utilisation de cet équipement.
- Vous familiariser avec votre équipement, apprendre à connaître ses performances et ses limites.
- Comprendre et accepter les risques induits.

Le non-respect d'un seul de ces avertissements peut être la cause de blessures graves ou mortelles.

Ce produit ne doit être utilisé que par des personnes compétentes et avisées ou placées sous le contrôle visuel direct d'une personne compétente et avisée.

Vous êtes responsable de vos actes, de vos décisions et de votre sécurité et en assumez les conséquences. Si vous n'êtes pas en mesure d'assumer cette responsabilité, ou si vous n'avez pas bien compris les instructions d'utilisation, n'utilisez pas cet équipement.

2. Nomenclature

(1) Sangle de ceinture, (2) Boucles de réglage DOUBLEBACK de sangle de ceinture, (3) Point d'attache ventral, (4) Sangles de cuisses, (5) Points d'attache latéraux de ceinture, (6) Point d'attache arrière de retenue, (7a) Boucles FAST de réglage et fermeture des sangles de cuisses, (7b) Boucles DOUBLEBACK de réglage des sangles de cuisses, (8) Porte-matériel, (9) Passants élastiques, (10) Passants pour sangles de cuisses, (11) Passants pour CARITOOL, (12) Porte-sacoche, (13) Boucle arrière de liaison torse/cuissard, (14) Boucle d'attache des bretelles, (15) Point de connexion de sellette.

Matériaux principaux :

Sangles : polyester, polyéthylène haute densité.

Boucles : aluminium, acier.

Dé : aluminium.

3. Contrôle, points à vérifier

Votre sécurité est liée à l'intégrité de votre équipement.

Petzl conseille une vérification approfondie, par une personne compétente, au minimum tous les 12 mois (en fonction de la réglementation en vigueur dans votre pays et de vos conditions d'utilisation). Attention, l'intensité de votre usage peut vous amener à vérifier plus fréquemment votre EPI. Respectez les modes opératoires décrits sur le site Petzl.com. Enregistrez les résultats sur la fiche de vie de votre EPI : type, modèle, coordonnées du fabricant, numéro de série ou numéro individuel, dates : fabrication, achat, première utilisation, prochains examens périodiques, défauts, remarques, nom et signature du contrôleur.

Avant toute utilisation

Vérifiez les sangles au niveau des points d'attache, des boucles de réglage et des coutures de sécurité.

Surveillez les coupures, usures et dommages dus à l'utilisation, à la chaleur, aux produits chimiques... Attention aux fils coupés ou distendus.

Vérifiez le bon fonctionnement des boucles de réglage et de fermeture.

Pendant l'utilisation

Il est important de contrôler régulièrement l'état du produit et de ses connexions avec les autres équipements du système. Assurez-vous du bon positionnement des équipements les uns par rapport aux autres.

Les sangles humides ou gelées du harnais sont plus difficiles à régler.

4. Compatibilité

Vérifiez la compatibilité de ce produit avec les autres éléments du système dans votre application (compatibilité = bonne interaction fonctionnelle).

Les éléments utilisés avec votre harnais doivent être conformes aux normes en vigueur dans votre pays (mousquetons EN 362 ou EN 12275 par exemple).

5. Mise en place du harnais

- Pour la fermeture du FALCON ASCENT, utilisez un mousqueton à verrouillage EN 362 conçu pour travailler selon trois axes, par exemple l'OMNI.

- Veillez à ranger correctement les surplus de sangles (bien plaqués) dans les passants.

Réglage et test de suspension

Votre harnais doit être ajusté proche du corps pour réduire le risque de blessure en cas de chute.

Vous devez effectuer des mouvements et un test de suspension, dans un endroit sûr, sur chaque point d'attache pour être sûr qu'il soit du niveau de confort nécessaire pour l'usage attendu et que le harnais soit bien réglé.

6. Ceinture de maintien au travail et de retenue EN 358 : 2018

Ces points d'attache doivent être utilisés uniquement pour l'accrochage à un système de maintien au travail ou système de retenue.

Consultez la notice de la longe utilisée pour les précautions d'usage.

Veillez à ne pas utiliser une ceinture de maintien s'il y a un risque prévisible que l'utilisateur se retrouve suspendu ou exposé à une tension incontrôlée par la ceinture. Pour le maintien au travail, utilisez un point d'ancrage situé au niveau de la taille ou au-dessus.

Ces points d'attache ne sont pas conçus pour des utilisations d'antichute. Il peut être nécessaire de compléter les systèmes de maintien au travail, ou de retenue, par des moyens de protection contre les chutes de hauteur de type collectif ou individuel.

La ceinture est approuvée pour un utilisateur, y compris ses outils et son matériel, pour un poids total allant jusqu'à 150 kg.

Vérifiez régulièrement l'efficacité du système pendant l'utilisation (éléments de réglage et de fixation).

6A. Point d'attache ventral

6B. Points d'attache latéraux de ceinture

Utilisez toujours les deux points d'attache latéraux ensemble, en les reliant par une longe de maintien, pour être confortablement en appui dans la ceinture.

6C. Point d'attache arrière de retenue

Ce point d'attache arrière de ceinture est destiné uniquement à empêcher l'utilisateur d'atteindre un emplacement d'où une chute est possible.

7. Harnais cuissard EN 813 : 2008

Point d'attache ventral

Destiné à la progression sur corde et au maintien au travail.

Utilisez cet anneau ventral pour connecter un descendeur, des longes de maintien, ou des longes de progression.

Ce point d'attache n'est pas adapté pour l'arrêt des chutes.

Charge nominale maximale : 140 kg.

8. Alpinisme EN 12277 type C

FALCON MOUNTAIN uniquement

8A. Encordement

Encordez-vous sur les deux points d'encordement. Vérifiez systématiquement votre nœud avant de commencer à grimper.

Usage spécifique :

Si le harnais cuissard est utilisé en combinaison avec un harnais torse, se référer au schéma d'encordement indiqué dans la notice du harnais torse.

8B. Mise en place du système d'assurage ou de descente

Connectez votre système d'assurage ou de descente à votre point d'attache ventral par un mousqueton à verrouillage. Vérifiez que le mousqueton est bien fermé et verrouillé et qu'il travaille dans le grand axe.

9. Porte-matériel

Les porte-matériel doivent être utilisés pour le matériel uniquement.

ATTENTION DANGER, n'utilisez pas les porte-matériel pour assurer, descendre, vous encorder ou vous longer.

10. Informations complémentaires

Ce produit est conforme au règlement (UE) 2016/425 relatif aux équipements de protection individuelle. La déclaration de conformité UE est disponible sur Petzl.com.

- La température de fusion du polyéthylène haute densité (140° C) est inférieure à celle du polyamide et du polyester. Le polyéthylène haute densité dispose d'un faible coefficient de friction.

- Prévoyez les moyens de secours nécessaires pour intervenir rapidement en cas de difficultés.

- L'amarrage du système doit être de préférence situé au-dessus de la position de l'utilisateur et répondre aux exigences EN 795 (résistance minimum 12 kN).

- Dans un système d'arrêt des chutes, il est essentiel de vérifier l'espace libre requis sous l'utilisateur, avant chaque utilisation, afin d'éviter toute collision avec le sol, ou un obstacle, en cas de chute.

- Veillez à ce que le point d'amarrage soit correctement positionné, afin de limiter le risque et la hauteur de chute.

- Un harnais d'antichute est le seul dispositif de préhension du corps qu'il soit permis d'utiliser dans un système d'arrêt des chutes.

- Un danger peut survenir lors de l'utilisation de plusieurs équipements dans laquelle la fonction de sécurité de l'un des équipements peut être affectée par la fonction de sécurité d'un autre équipement.

- ATTENTION, veillez à ce que vos produits ne frottent pas sur des matériaux abrasifs ou pièces coupantes.

- Les utilisateurs doivent être médicalement aptes aux activités en hauteur.

ATTENTION, être suspendu et inerte dans un harnais peut déclencher des troubles physiologiques graves ou la mort.

- Les instructions d'utilisation définies dans les notices de chaque équipement associé à ce produit doivent être respectées.

- Les instructions d'utilisation doivent être fournies à l'utilisateur de cet équipement dans la langue du pays d'utilisation.

- Assurez-vous de la lisibilité des marquages sur le produit.

Mise au rebut :

ATTENTION, un événement exceptionnel peut vous conduire à rebuter un produit après une seule utilisation (type et intensité d'utilisation, environnements d'utilisation : milieux agressifs, milieux marins, arêtes coupantes, températures extrêmes, produits chimiques...).

Un produit doit être rebuté quand :

- Il a plus de 10 ans et est composé de plastique ou de textile.

- Il a subi une chute ou un effort important.

- Le résultat des vérifications du produit n'est pas satisfaisant. Vous avez un doute sur sa fiabilité.

- Vous ne connaissez pas son historique complet d'utilisation.

- Quand son usage est obsolète (évolution législative, normative, technique ou incompatibilité avec d'autres équipements...).

Détruisez ces produits pour éviter une future utilisation.

Pictogrammes :

A. Durée de vie : 10 ans - B. Marquage - C. Températures tolérées - D.

Précautions d'usage - E. Nettoyage/désinfection - F. Séchage - G. Stockage/transport - H. Entretien - I. Modifications/réparations (interdites hors des ateliers Petzl, sauf pièces de rechange) - **J. Questions/contact**

Garantie 3 ans

Contre tout défaut de matière ou fabrication. Sont exclus : usure normale, oxydation, modifications ou retouches, mauvais stockage, mauvais entretien, négligences, utilisations pour lesquelles ce produit n'est pas destiné.

Panneaux d'alerte

1. Situation présentant un risque imminent de blessure grave ou mortelle. 2. Exposition à un risque potentiel d'incident ou de blessure. 3. Information importante sur le fonctionnement ou les performances de votre produit. 4. Incompatibilité matérielle.

Traçabilité et marquage

a. Conforme aux exigences du règlement EPI. Organisme notifié pour l'examen UE de type - b. Numéro de l'organisme notifié pour le contrôle de production de cet EPI - c. Traçabilité : datamatrix - d. Taille - e. Numéro individuel - f. Année de fabrication - g. Mois de fabrication - h. Numéro de lot - i. Identifiant individuel - j. Normes - k. Lire attentivement la notice technique - l. Identification du modèle - m. Charge nominale maximum - n. Date de fabrication (mois/année) - o. Adresse du fabricant

In dieser Gebrauchsanweisung wird erklärt, wie Sie Ihr Produkt richtig verwenden. Es werden nur einige der Verwendungen und Techniken dargestellt. Die Warnhinweise informieren Sie über mögliche Gefahren bezüglich der Verwendung Ihres Produkts. Es ist jedoch nicht möglich, alle erwäglichen Fälle zu beschreiben. Bitte nehmen Sie Kenntnis von den Aktualisierungen und zusätzlichen Informationen auf Petzl.com.

Sie sind für die Beachtung der Warnhinweise und für die sachgemäße Verwendung Ihres Produkts verantwortlich. Jede fehlerhafte Verwendung des Produkts bedeutet eine zusätzliche Gefahrenquelle. Wenn Sie Zweifel haben oder etwas nicht richtig verstehen, wenden Sie sich bitte an Petzl.

1. Anwendungsbereich

Persönliche Schutzausrüstung (PSA) zum Schutz gegen Absturz.
FALCON: leichter Sitz- und Haltegurt für frei hängend durchgeführte Einsätze.
FALCON ASCENT: leichter Sitz- und Haltegurt für Einsätze mit Aufstieg am Seil.
Achtung: Dieser Gurt ist nicht für die Fortbewegung mittels Vorstiegstechnik geeignet: Es besteht das Risiko, dass der Anwender nach hinten kippt.
FALCON MOUNTAIN: sehr leichter Sitz- und Haltegurt für Einsätze mittels Vorstiegstechnik.

Dieses Produkt darf nicht über seine Grenzen hinaus belastet werden. Es darf ausschließlich zu dem Zweck verwendet werden, für den es entwickelt wurde.

Haftung

WARNUNG

Aktivitäten, bei denen diese Ausrüstung zum Einsatz kommt, sind naturgemäß gefährlich.

Für Ihre Handlungen, Entscheidungen und für Ihre Sicherheit sind Sie selbst verantwortlich.

Vor dem Gebrauch dieser Ausrüstung müssen Sie:

- die Gebrauchsanleitung vollständig lesen und verstehen,
- fachgerecht zur richtigen Benutzung der Ausrüstung ausgebildet sein,
- sich mit Ihrer Ausrüstung vertraut machen, die Möglichkeiten und Grenzen kennen lernen,
- die mit dem Einsatz verbundenen Risiken verstehen und akzeptieren.

Die Nichtberücksichtigung auch nur einer dieser Warnungen kann zu schweren Verletzungen oder sogar Tod führen.

Dieses Produkt darf nur von kompetenten und besonnenen Personen verwendet werden oder von Personen, die unter der direkten Aufsicht und visuellen Kontrolle einer kompetenten und besonnenen Person stehen.

Sie sind für Ihre Handlungen, Entscheidungen und für Ihre Sicherheit verantwortlich und tragen die Konsequenzen. Wenn Sie nicht in der Lage sind, diese Verantwortung zu übernehmen, oder wenn Sie die Gebrauchshinweise nicht richtig verstanden haben, benutzen Sie diese Ausrüstung nicht.

2. Benennung der Teile

(1) Gurtband des Hüftgurts, (2) DOUBLEBACK-Schnallen zum Einstellen des Hüftgurts, (3) Ventrale Halteöse, (4) Gurtband der Beinschlaufen, (5) Seitliche Halteösen des Hüftgurts, (6) Rückseitige Öse zum Einhängen eines Rückhaltesystems, (7a) FAST-Schnallen zum Einstellen und Schließen der Beinschlaufen, (7b) DOUBLEBACK-Schnallen zum Einstellen der Beinschlaufen, (8) Materialschlaufen, (9) Riemenhalter aus Kunststoff, (10) Halter für das Gurtband der Beinschlaufen, (11) Befestigungsmöglichkeiten für CARITool, (12) Befestigungsmöglichkeit für eine Tasche, (13) Rückseitige Schnalle für die Verbindung von Haltegurt und Brustgurt, (14) Schnalle zum Befestigen des Schulterträgers, (15) Verbindungspunkt für das Sitzbrett.
 Hauptmaterialien:

Riemen: Polyester, hochdichtes Polyethylen.

Schnallen: Aluminium, Stahl.

D-Ring: Aluminium.

3. Überprüfung, zu kontrollierende Punkte

Ihre Sicherheit hängt vom Zustand Ihrer Ausrüstung ab.

Petzl empfiehlt, mindestens alle 12 Monate (entsprechend den in Ihrem Land geltenden Vorschriften und den Nutzungsbedingungen) eine eingehende Überprüfung durch eine kompetente Person durchführen zu lassen. Achtung: Abhängig von der Gebrauchsintensität muss Ihre PSA gegebenenfalls häufiger überprüft werden. Bitte beachten Sie die auf Petzl.com beschriebenen Vorgehensweisen. Tragen Sie die Ergebnisse in den Prüfbericht Ihrer PSA ein: Typ, Modell, Kontaktinformation des Herstellers, Seriennummer oder individuelle Nummer, Daten: Herstellung, Kauf, erste Anwendung, nächste regelmäßige Überprüfung, Probleme, Bemerkungen, Name und Unterschrift des Prüfers.

Vor jedem Einsatz

Überprüfen Sie das Gurtband an den Befestigungsösen, an den Einstellschnallen und den Sicherheitsnähten.

Achten Sie auf Einschnitte, Abrieb oder sonstige Beschädigungen, die auf Abnutzung, Hitzeinwirkung oder Kontakt mit Chemikalien usw. zurückzuführen sind. Achten Sie darauf, dass keine Fäden lose oder durchtrennt sind.

Überprüfen Sie die einwandfreie Gängigkeit der Einstell- und Verschlusschnallen.

Während des Gebrauchs

Es ist unerlässlich, den Zustand des Produkts und seiner Verbindungen mit anderen Ausrüstungsgegenständen im System regelmäßig zu überprüfen. Stellen Sie stets sicher, dass die einzelnen Ausrüstungsgegenstände im System richtig zueinander positioniert sind.

Feuchtes oder vereistes Gurtband ist schwieriger einzustellen.

4. Kompatibilität

Überprüfen Sie die Kompatibilität dieses Produkts mit den anderen Elementen Ihres Systems (Kompatibilität = funktionelles Zusammenspiel).

Die mit Ihrem Gurt verwendeten Ausrüstungselemente müssen mit den in Ihrem Land geltenden Normen übereinstimmen (z. B. Karabiner EN 362 oder EN 12275).

5. Anlegen des Gurts

- Verwenden Sie zum Schließen des FALCON ASCENT einen Verschlusskarabiner EN 362, der in drei Richtungen belastbar ist (z. B. OMNI).

- Verstauen Sie das überstehende Gurtband in den Riemenhaltern, sodass es flach anliegt.

Einstellung und Hängetest

Ihr Gurt sollte gut an Ihre Körperform angepasst sein und eng anliegen, um im Falle eines Sturzes die Verletzungsgefahr zu verringern.

Sie sollten an einem sicheren Ort ein paar Schritte gehen und sich an jeder Öse mitsamt Ihrer Ausrüstung in den Gurt hängen (Hängetest), um sicherzustellen, dass der Gurt beim Gebrauch angemessenen Komfort bietet und optimal eingestellt ist.

6. Haltegurt zur Arbeitsplatzpositionierung und Rückhaltung EN 358: 2018

Diese Halteösen dürfen ausschließlich zum Befestigen eines Systems zur Arbeitsplatzpositionierung oder zur Rückhaltung verwendet werden.

Bitte lesen Sie die Vorsichtsmaßnahmen bezüglich des verwendeten Verbindungsmittels in der Gebrauchsanleitung des Produkts.

Benutzen Sie einen Haltegurt nicht, wenn das Risiko vorhersehbar ist, dass der Anwender im Gurt hängt oder einer unkontrollierten Belastung durch den Gurt ausgesetzt ist. Verwenden Sie zur Arbeitsplatzpositionierung einen in Hüfthöhe oder darüber positionierten Anschlagpunkt.

Diese Halteösen sind nicht als Auffangösen geeignet. Gegebenenfalls müssen die Arbeitsplatzpositionierungs- oder Rückhaltesysteme durch kollektive oder persönliche Vorrichtungen zum Schutz vor Abstürzen aus der Höhe ergänzt werden. Der Hüftgurt ist zugelassen für Anwender, die mit ihren Arbeitsgeräten und ihrer Ausrüstung maximal 150 kg wiegen.

Kontrollieren Sie die Effizienz des Systems regelmäßig während des Einsatzes (Einstell- und Befestigungselemente).

6A. Ventrale Halteöse

6B. Seitliche Halteösen des Hüftgurts

Verwenden Sie die beiden seitlichen Halteösen immer zusammen, indem Sie ein Verbindungsmittel zur Arbeitsplatzpositionierung in diese einhängen.

6C. Rückseitige Öse zum Einhängen eines Rückhaltesystems

Diese rückseitige Öse des Hüftgurts dient ausschließlich dazu, den Anwender von der Absturzkante fernzuhalten.

7. Sitzgurt EN 813: 2008

Ventrale Halteöse

Zum Aufstieg am Seil und zur Arbeitsplatzpositionierung.

Verwenden Sie diese zentrale Halteöse zum Befestigen eines Abseilgerätes, eines Verbindungsmittels zur Arbeitsplatzpositionierung oder eines Verbindungsmittels für den Aufstieg.

Verwenden Sie diesen Befestigungspunkt nicht zum Einhängen eines Auffangsystems.

Maximale Arbeitslast: 140 kg.

8. Bergsteigen EN 12277 Typ C

Nur FALCON MOUNTAIN

8A. Anseilen

Binden Sie sich parallel zum Sicherungsring in Beinschlaufensteg und Hüftgürtöse ein. Überprüfen Sie vor dem Klettern immer Ihren Einbindeknotten.

Spezielle Anwendung:

Wenn der Sitzgurt in Kombination mit einem Brustgurt benutzt wird, sollen Sie sich so ein, wie in der Abbildung in der Gebrauchsanleitung des Brustgurts gezeigt wird.

8B. Einhängen des Sicherungs- oder Abseilgeräts

Verbinden Sie Ihr Sicherungs- oder Abseilgerät mithilfe eines Verschlusskarabiners mit der ventralen Halteöse. Vergewissern Sie sich, dass der Karabiner geschlossen und verriegelt ist und in der Längsachse belastet wird.

9. Materialschlaufen

Die Materialschlaufen dürfen nur zum Transportieren von Material verwendet werden.

ACHTUNG – GEFAHR: Die Materialschlaufen nicht zum Sichern, Abseilen, Anseilen oder Einhängen an einem Anschlagpunkt verwenden.

10. Zusätzliche Informationen

Das Produkt entspricht der PSA-Verordnung (EU) 2016/425. Die EU-Konformitätserklärung ist auf Petzl.com verfügbar.

- Die Schmelztemperatur von hochdichtem Polyethylen (140° C) ist niedriger als die von Polyamid und Polyester. Hochdichtes Polyethylen verfügt über einen niedrigen Reibungskoeffizienten.

- Der Anwender muss für eventuelle Schwierigkeiten, die während der Anwendung dieses Produkts auftreten können, Rettungsmöglichkeiten planen.

- Der Anschlagpunkt des Systems sollte oberhalb der Position des Anwenders errichtet werden und den Anforderungen der Norm EN 795 entsprechen. Die Mindestbruchlast des Anschlagpunktes muss 12 kN betragen.

- In einem Auffangsystem ist vor jeder Benutzung sicherzustellen, dass genügend Sturzraum unter dem Anwender vorhanden ist, sodass er im Falle eines Sturzes nicht auf den Boden oder auf ein Hindernis schlägt.

- Achten Sie darauf, dass der Anschlagpunkt richtig platziert ist, um das Risiko und die Höhe eines Sturzes zu reduzieren.

- In einem Auffangsystem ist zum Halten des Körpers ausschließlich ein Auffanggurt zulässig.

- Werden mehrere Ausrüstungsgegenstände zusammen verwendet, kann es zu gefährlichen Situationen kommen, wenn die Sicherheitsfunktion eines Gegenstands durch einen anderen Ausrüstungsgegenstand behindert wird.

- ACHTUNG: Achten Sie darauf, dass die Produkte nicht an rauen Materialien oder scharfkantigen Gegenständen reiben.

- Anwender müssen für Aktivitäten in der Höhe gesundheitlich in guter Verfassung sein. WARNUNG: Das regungslose Hängen in einem Gurt kann zu schweren Verletzungen oder sogar Tod führen (Hänge trauma).

- Die Gebrauchsanleitungen für jeden Ausrüstungsgegenstand, der zusammen mit diesem Produkt verwendet wird, müssen unbedingt befolgt werden.

- Die Gebrauchsanleitungen müssen allen Anwendern dieser Ausrüstung in Landessprache zur Verfügung gestellt werden.

- Vergewissern Sie sich, dass die Markierungen auf dem Produkt lesbar sind.

Ausserdem von Ausrüstung:

ACHTUNG: Außergewöhnliche Umstände können die Aussonderung eines Produkts nach einer einmaligen Anwendung erforderlich machen (Art und Intensität der Benutzung, Anwendungsbereich: aggressive Umgebungen, Meeresklima, scharfe Kanten, extreme Temperaturen, Chemikalien usw.).

In folgenden Fällen muss ein Produkt ausgedeutet werden:

- Es ist älter als 10 Jahre (Kunststoff- und Textilprodukte).
- Es wurde einem schweren Sturz oder einer schweren Belastung ausgesetzt.
- Das Produkt fällt bei der PSA-Überprüfung durch. Sie bezweifeln seine Zuverlässigkeit.

- Die vollständige Gebrauchsgeschichte ist nicht bekannt.

- Das Produkt ist veraltet (Änderung der gesetzlichen Bestimmungen, der Normen oder der technischen Vorschriften, Inkompatibilität mit anderen Ausrüstungsgegenständen usw.).

Zerstören und entsorgen Sie diese Produkte, um ihren weiteren Gebrauch zu verhindern.

Zeichenerklärungen:

A. Lebensdauer: 10 Jahre – **B. Markierung** – **C. Temperaturbeständigkeit** – **D. Vorsichtsmaßnahmen** – **E. Reinigung/Desinfektion** – **F. Trocknung** – **G. Lagerung/Transport** – **H. Pflege** – **I. Änderungen/Reparaturen** (außerhalb der Petzl-Betriebsstätten nicht zulässig, ausgenommen Ersatzteile) – **J. Fragen/Kontakt**

3 Jahre Garantie

Auf Material- und Fabrikationsfehler. Von der Garantie ausgeschlossen sind: normale Abnutzung, Oxidation, Modifikationen oder Nachbesserungen, unsachgemäße Lagerung, unsachgemäße Wartung, Nachlässigkeiten und Anwendungen, für die das Produkt nicht bestimmt ist.

Warnhinweise

1. Unmittelbare Verletzungs- oder Lebensgefahr. 2. Potenzielles Unfall- oder Verletzungsrisiko. 3. Wichtige Information über die Funktionsweise oder die Leistungsangaben Ihres Produkts. 4. Inkompatibilität zwischen Ausrüstungsgegenständen.

Rückverfolgbarkeit und Markierung

a. Entspricht den Anforderungen der PSA-Verordnung. Benannte Stelle für die EU-Baumusterprüfung – b. Nummer der notifizierten Stelle für die Produktionskontrolle dieser PSA – c. Rückverfolgbarkeit: Data Matrix – d. Größe – e. Individuelle Nummer – f. Herstellungsjahr – g. Herstellungsmonat – h. Nummer der Fertigungsreihe – i. Individuelle Produktnummer – j. Normen – k. Lesen Sie die Gebrauchsanleitung aufmerksam durch – l. Modell-Identifizierung – m. Maximale Nennlast – n. Herstellungsdatum (Monat/Jahr) – o. Adresse des Herstellers

Questa nota informativa spiega come utilizzare correttamente il dispositivo. Solo alcune tecniche e utilizzi sono presentati.

I segnali di attenzione vi informano di alcuni potenziali pericoli legati all'utilizzo del dispositivo, ma è impossibile descriverli tutti. Prendete visione degli aggiornamenti e delle informazioni supplementari sul sito Petzl.com.

Voi siete responsabili della considerazione di ogni avviso e dell'utilizzo corretto del dispositivo. L'uso improprio di questo dispositivo causa rischi aggiuntivi. Contattare Petzl in caso di dubbi o difficoltà di comprensione.

1. Campo di applicazione

Dispositivo di protezione individuale (DPI) contro le cadute dall'alto.

FALCON: imbracatura bassa leggera per gli interventi in sospensione.

FALCON ASCENT: imbracatura bassa leggera per gli interventi con risalita su corda. Attenzione, questa imbracatura non è adatta alla progressione con tecnica d'arrampicata: rischio di ribaltamento.

FALCON MOUNTAIN: imbracatura bassa molto leggera per gli interventi con tecnica d'arrampicata.

Questo prodotto non deve essere sollecitato oltre i suoi limiti o in qualsiasi altra situazione differente da quella per cui è destinato.

Responsabilità

ATTENZIONE

Le attività che comportano l'utilizzo di questo dispositivo sono per natura pericolose.

Voi siete responsabili delle vostre azioni, delle vostre decisioni e della vostra sicurezza.

Prima di utilizzare questo dispositivo, occorre:

- Leggere e comprendere tutte le istruzioni d'uso.
- Ricevere una formazione adeguata sul suo utilizzo.
- Acquisire familiarità con il dispositivo, imparare a conoscerne le prestazioni e i limiti.
- Comprendere e accettare i rischi indotti.

Il mancato rispetto di una sola di queste avvertenze può essere la causa di ferite gravi o mortali.

Questo prodotto deve essere utilizzato esclusivamente da persone competenti e addestrate o sottoposte al controllo visivo diretto di una persona competente e addestrata.

Voi siete responsabili delle vostre azioni, delle vostre decisioni e della vostra sicurezza e ve ne assumete le conseguenze. Se non siete in grado di assumervi questa responsabilità, o se non avete compreso le istruzioni d'uso, non utilizzare questo dispositivo.

2. Nomenclatura

(1) Fettuccia di regolazione cintura, (2) Fibbie di regolazione DOUBLEBACK di fettuccia cintura, (3) Punto di attacco ventrale, (4) Fettucce cosciali, (5) Punti di attacco laterali della cintura, (6) Punto di attacco posteriore di trattenuta, (7a) Fibbie FAST di regolazione e chiusura delle fettucce cosciali, (7b) Fibbie DOUBLEBACK di regolazione delle fettucce cosciali, (8) Portamateriali, (9) Passanti elastici, (10) Passanti per fettucce cosciali, (11) Passanti per CARITool, (12) Porta sacca, (13) Fibbia posteriore di collegamento pettorale/imbracatura bassa, (14) Asola di attacco delle bretelle, (15) Punto di collegamento del sedile.

Materiali principali:

Fettucce: poliestere, polietilene ad alta densità.

Fibbie: alluminio, acciaio.

Dado: alluminio.

3. Controllo, punti da verificare

La vostra sicurezza è legata all'integrità della vostra attrezzatura.

Petzl raccomanda un controllo approfondito come minimo ogni 12 mesi da parte di una persona competente (in funzione della normativa in vigore nel vostro paese e delle vostre condizioni d'uso). Attenzione, l'intensità di utilizzo può comportare un controllo più frequente del DPI. Rispettate le procedure descritte sul sito Petzl.com. Registrate i risultati nella scheda di vita del vostro DPI: tipo, modello, dati del fabbricante, numero di serie o numero individuale, date: fabbricazione, acquisto, primo utilizzo, successive verifiche periodiche; difetti, osservazioni; nome e firma del controllore.

Prima di ogni utilizzo

Verificare le fettucce a livello dei punti d'attacco, delle fibbie di regolazione e delle cuciture di sicurezza.

Fare attenzione ai tagli, all'usura e ai danni dovuti all'utilizzo, al calore, ai prodotti chimici... Attenzione ai fili tagliati o allentati.

Controllare il corretto funzionamento delle fibbie di regolazione e di chiusura.

Durante l'utilizzo

È importante controllare regolarmente lo stato del prodotto e dei suoi collegamenti con gli altri dispositivi del sistema. Assicurarsi del corretto posizionamento dei dispositivi gli uni rispetto agli altri.

Le fettucce dell'imbracatura bagnate o gelate sono più difficili da regolare.

4. Compatibilità

Verificare la compatibilità di questo prodotto con gli altri elementi del sistema nella vostra applicazione (compatibilità = buona interazione funzionale).

Gli elementi utilizzati con l'imbracatura devono essere conformi alle norme in vigore nel vostro paese (per esempio moschettoni EN 362 o EN 12275).

5. Sistemazione dell'imbracatura

- Per la chiusura della FALCON ASCENT, utilizzare un moschettonone con ghiera di bloccaggio EN 362 progettato per lavorare secondo tre assi, per esempio l'OMNI.

- Assicurarsi d'inserire correttamente le eccedenze di fettuccia (ben appiattita) nei passanti.

Regolazione e prova di sospensione

L'imbracatura deve essere regolata aderente al corpo per ridurre il rischio di ferite in caso di caduta.

In un luogo sicuro, si devono effettuare dei movimenti e una prova di sospensione su ogni punto di attacco per essere sicuri che l'imbracatura sia comoda per l'utilizzo previsto e che sia ben regolata.

6. Cintura di posizionamento sul lavoro e di trattenuta EN 358: 2018

Questi punti di attacco devono essere utilizzati unicamente per l'aggancio ad un sistema di posizionamento sul lavoro o un sistema di trattenuta.

Consultare l'istruzione del cordino utilizzato per le precauzioni d'uso.

Fare attenzione a non utilizzare una cintura di posizionamento se esiste il rischio che l'utilizzatore si ritrovi sospeso o esposto a una tensione incontrollata sulla cintura.

Per il posizionamento sul lavoro, utilizzare un punto di ancoraggio situato a livello della vita o al di sopra.

Questi punti d'attacco non sono concepiti per utilizzi anticaduta. Può essere necessario completare i sistemi di posizionamento sul lavoro, o di trattenuta, con dei mezzi di protezione contro le cadute dall'alto di tipo collettivo o individuale. La cintura è omologata per un utilizzatore, compresi i suoi attrezzi e il suo materiale, per un peso totale fino a 150 kg.

Verificare regolarmente l'efficacia del sistema durante l'utilizzo (elementi di regolazione e di attacco).

6A. Punto di attacco ventrale

6B. Punti di attacco laterali della cintura

Utilizzare sempre i due punti d'attacco laterali insieme, collegandoli tramite un cordino di posizionamento per essere confortevolmente in appoggio sulla cintura.

6C. Punto di attacco posteriore di trattenuta

Questo punto di attacco posteriore della cintura è destinato unicamente ad impedire all'utilizzatore di raggiungere un luogo da dove una caduta è possibile.

7. Imbracatura bassa EN 813: 2008

Punto di attacco ventrale

Destinato alla progressione su corda e al posizionamento sul lavoro.

Utilizzare questo anello ventrale per collegare un discensore, dei cordini di posizionamento o dei cordini di progressione.

Questo punto di attacco non è adatto all'arresto delle cadute.

Carico nominale massimo: 140 kg.

8. Alpinismo EN 12277 tipo C

FALCON MOUNTAIN soltanto

8A. Legatura

Legarsi sui due punti di legatura. Controllare sistematicamente il nodo prima di cominciare ad arrampicare.

Utilizzo specifico:

Se l'imbracatura bassa è utilizzata in abbinamento con un'imbracatura pettorale, fare riferimento allo schema di legatura indicato nella nota informativa dell'imbracatura pettorale.

8B. Installazione del sistema di assicurazione o calata

Collegare il sistema di assicurazione, o calata, al punto di attacco ventrale mediante un moschettonone con ghiera di bloccaggio. Verificare che il moschettonone sia chiuso bene e bloccato e lavori sull'asse maggiore.

9. Portamateriale

I portamateriali devono essere utilizzati unicamente per il materiale.

ATTENZIONE PERICOLO, non utilizzare i portamateriali per assicurare, calarsi, legarsi o assicurarsi.

10. Informazioni supplementari

Questo prodotto è conforme al regolamento (UE) 2016/425 relativo ai dispositivi di protezione individuale. La dichiarazione di conformità UE è disponibile sul sito Petzl.com.

- La temperatura di fusione del polietilene ad alta densità (140° C) è inferiore a quella della poliammide e del poliestere. Il polietilene ad alta densità dispone di un basso coefficiente di attrito.

- Prevedere i mezzi di soccorso necessari per intervenire rapidamente in caso di difficoltà.

- L'ancoraggio del sistema deve essere preferibilmente situato al di sopra della posizione dell'utilizzatore e deve rispondere ai requisiti della norma EN 795 (resistenza minima 12 kN).

- In un sistema di arresto caduta, è fondamentale verificare lo spazio libero richiesto sotto l'utilizzatore, prima di ogni utilizzo, per evitare la collisione con il suolo o un ostacolo in caso di caduta.

- Assicurarsi che il punto di ancoraggio sia posizionato correttamente, per ridurre il rischio e l'altezza di caduta.

- Un'imbracatura anticaduta è l'unico dispositivo di presa del corpo che sia consentito utilizzare in un sistema di arresto caduta.

- Un pericolo può sopraggiungere al momento dell'utilizzo di più dispositivi in cui la funzione di sicurezza di uno dei dispositivi può essere compromessa dalla funzione di sicurezza di un altro dispositivo.

- ATTENZIONE, assicurarsi che i prodotti non sfregino contro materiali abrasivi o parti taglienti.

- Gli utilizzatori devono avere l'idoneità sanitaria per le attività in quota.

ATTENZIONE, la sospensione inerte nell'imbracatura può generare gravi disturbi fisiologici o la morte.

- Devono essere rispettate le istruzioni d'uso indicate nelle note informative di ogni dispositivo associato a questo prodotto.

- Le istruzioni d'uso di questo dispositivo devono essere fornite all'utilizzatore e redatte nella lingua del paese in cui il prodotto viene utilizzato.

- Assicurarsi che le marcature sul prodotto siano leggibili.

Eliminazione:

ATTENZIONE, un evento eccezionale può comportare l'eliminazione del prodotto dopo un solo utilizzo (tipo ed intensità di utilizzo, ambiente di utilizzo: ambienti aggressivi, ambienti marini, parti taglienti, temperature estreme, prodotti chimici...).

Il prodotto deve essere eliminato quando:

- Ha più di 10 anni ed è composto da materiale plastico o tessile.

- Ha subito una caduta o uno sforzo notevole.

- Il risultato dei controlli del prodotto non è soddisfacente. Si ha un dubbio sulla sua affidabilità.

- Non si conosce l'intera storia del suo utilizzo.

- Quando il suo utilizzo è obsoleto (evoluzione delle leggi, delle normative, delle tecniche o incompatibilità con altri dispositivi...).

Distruggere i prodotti scartati per evitarne un futuro utilizzo.

Pittogrammi:

A. Durata: 10 anni - B. Marcatura - C. Temperature tollerate - D. Precauzioni d'uso - E. Pulizia/disinfezione - F. Asciugatura - G. Stoccaggio/trasporto - H. Manutenzione - I. Modifiche/riparazioni (proibite al di fuori degli stabilimenti Petzl salvo pezzi di ricambio) **- J. Domande/contatto**

Garanzia 3 anni

Contro ogni difetto di materiale o di fabbricazione. Sono esclusi: usura normale, ossidazione, modifiche o ritocchi, cattiva conservazione, manutenzione impropria, negligenze, utilizzi ai quali questo prodotto non è destinato.

Segnali di attenzione

1. Situazione che presenta un rischio imminente di lesione grave o mortale. 2. Esposizione a un rischio potenziale d'incidente o lesione. 3. Informazione importante sul funzionamento o le performance del vostro prodotto. 4. Incompatibilità materiale.

Tracciabilità e marcatura

a. Conforme ai requisiti del regolamento DPI. Ente riconosciuto che interviene per l'esame UE di tipo - b. Numero dell'organismo notificato per il controllo della produzione di questo DPI - c. Tracciabilità: datamatrix - d. Taglia - e. Numero individuale - f. Anno di fabbricazione - g. Mese di fabbricazione - h. Numero lotto - i. Identificativo individuale - j. Norme - k. Leggere attentamente l'istruzione tecnica - l. Identificazione del modello - m. Carico nominale massimo - n. Data di fabbricazione (mese/anno) - o. Indirizzo del fabbricante

Este folleto explica cómo utilizar correctamente su equipo. Solo se presentan algunas utilizaciones y técnicas.

Las señales de advertencia le informan de algunos peligros potenciales relacionados con la utilización de su equipo, pero es imposible describirlos todos. Infórmese de las actualizaciones y de la información complementaria en Petzl.com. Usted es responsable de tener en cuenta cada una de las advertencias y de utilizar correctamente su equipo. Cualquier mala utilización de este equipo originará peligros adicionales. Contacte con Petzl si tiene dudas o dificultades de comprensión.

1. Campo de aplicación

Equipo de protección individual (EPI) contra las caídas de altura. FALCON: arnés de asiento ligero para las intervenciones en suspensión. FALCON ASCENT: arnés de asiento ligero para las intervenciones con ascenso por cuerda. Atención: este arnés no es adecuado para la progresión en técnica de escalada: riesgo de volteo. FALCON MOUNTAIN: arnés de asiento muy ligero para las intervenciones en técnica de escalada. Este producto no debe ser solicitado más allá de sus límites o en cualquier otra situación para la que no esté previsto.

Responsabilidad

ATENCIÓN

Las actividades que implican la utilización de este equipo son por naturaleza peligrosas. Usted es responsable de sus actos, de sus decisiones y de su seguridad.

Antes de utilizar este equipo, debe:

- Leer y comprender todas las instrucciones de utilización.
- Formarse específicamente en el uso de este equipo.
- Familiarizarse con su equipo y aprender a conocer sus prestaciones y sus limitaciones.
- Comprender y aceptar los riesgos derivados.

El no respeto de una sola de estas advertencias puede ser la causa de lesiones graves o mortales.

Este producto sólo debe ser utilizado por personas competentes y responsables, o que estén bajo el control visual directo de una persona competente y responsable. Usted es responsable de sus actos, de sus decisiones y de su seguridad y asume las consecuencias de los mismos. Si usted no está dispuesto a asumir esta responsabilidad o si no ha comprendido bien las instrucciones de utilización, no utilice este equipo.

2. Nomenclatura

(1) Cinta del cinturón, (2) Hebillas de regulación DOUBLEBACK de la cinta del cinturón, (3) Punto de enganche ventral, (4) Cintas de las perneras, (5) Puntos de enganche laterales del cinturón, (6) Punto de enganche posterior de retención, (7a) Hebillas FAST de regulación y cierre de las cintas de las perneras, (7b) Hebillas DOUBLEBACK de regulación de las cintas de las perneras, (8) Anillos portamaterial, (9) Tirillas elásticas, (10) Trabillas para las cintas de las perneras, (11) Trabillas para CARTOOL, (12) Portabolsa, (13) Anilla posterior de unión torso/arnés asiento, (14) Anilla de enganche de los tirantes, (15) Punto de conexión del asiento.

Materiales principales:

Cintas: poliéster y polietileno de alta densidad.

Hebillas: aluminio, acero.

Anilla en D: aluminio.

3. Control, puntos a verificar

Su seguridad está vinculada a la integridad de su equipo.

Petzl aconseja que una persona competente realice una revisión en profundidad al menos cada 12 meses (en función de la legislación en vigor en su país y de las condiciones de utilización). Atención: la intensidad de su utilización le puede llevar a revisar su EPI con más frecuencia. Respete los modos operativos descritos en la página web Petzl.com. Registre los resultados en la ficha de revisión del EPI: tipo, modelo, nombre y dirección del fabricante, número de serie o número individual, fechas: fabricación, compra, primera utilización, próximos controles periódicos, defectos, observaciones, nombre y firma del inspector.

Antes de cualquier utilización

Compruebe las cintas al nivel de los puntos de enganche, de las hebillas de regulación y de las costuras de seguridad. Vigile los cortes, desgastes y daños debidos al uso, al calor, a los productos químicos... Atención a los hilos cortados o flojos. Compruebe el correcto funcionamiento de las hebillas de regulación y de cierre.

Durante la utilización

Es importante controlar regularmente el estado del producto y de sus conexiones con los demás equipos del sistema. Asegúrese del correcto posicionamiento de los equipos entre sí.

Las cintas húmedas o heladas del arnés son más difíciles de regular.

4. Compatibilidad

Compruebe la compatibilidad de este producto con los demás elementos del sistema en su aplicación (compatibilidad = interacción funcional correcta). Los elementos utilizados con el arnés deben ser conformes con las normas en vigor en su país (por ejemplo, mosquetones EN 362 o EN 12275).

5. Colocación del arnés

- Para el cierre del FALCON ASCENT, utilice un mosquetón con bloqueo de seguridad EN 362 diseñado para trabajar según los tres ejes, por ejemplo el OMNI. - Procure guardar correctamente la cinta sobrante (bien enganchada) en las trabillas.

Regulación y prueba de suspensión

Su arnés debe estar ajustado cerca del cuerpo para reducir el riesgo de lesión en caso de caída.

Debe realizar movimientos y una prueba de suspensión, en un lugar seguro, de cada punto de enganche para estar seguro de que tenga el nivel de comodidad necesario para la utilización prevista y que el arnés esté bien regulado.

6. Cinturón de sujeción y de retención EN 358: 2018

Estos puntos de enganche deben ser utilizados únicamente para la conexión a un sistema de sujeción o a un sistema de retención. Consulte la ficha técnica del elemento de amarre utilizado para las precauciones de utilización.

Asegúrese de no utilizar un cinturón de sujeción si hay un riesgo previsible de que el usuario quede suspendido o expuesto a una tensión incontrolada en el cinturón. Para la sujeción, utilice un punto de anclaje situado al nivel de la cintura o por encima de ella.

Estos puntos de enganche no están diseñados para ser utilizados como anticaídas. Puede que sea necesario completar los sistemas de sujeción o de retención con medios de protección contra las caídas de altura de tipo colectivo o individual.

El cinturón está aprobado para un usuario, incluidas sus herramientas y su material, para un peso total de hasta 150 kg. Compruebe regularmente la eficacia del sistema durante la utilización (elementos de regulación y de fijación).

6A. Punto de enganche ventral

6B. Puntos de enganche laterales del cinturón

Para estar apoyado cómodamente en el cinturón, utilice siempre los dos puntos de enganche laterales a la vez uniéndolos con un elemento de amarre de sujeción.

6C. Punto de enganche posterior de retención

Este punto de enganche posterior del cinturón está destinado únicamente a impedir que el usuario alcance una zona desde la que se puede producir una caída.

7. Arnés de asiento EN 813: 2008

Punto de enganche ventral

Destinado a la progresión por cuerda y a la sujeción en el puesto de trabajo. Utilice este anillo ventral para conectar un descensor, elementos de amarre de sujeción o elementos de amarre de progresión. Este punto de enganche no es adecuado para la detención de caídas. Carga nominal máxima: 140 kg.

8. Alpinismo EN 12277 tipo C

FALCON MOUNTAIN únicamente

8A. Encordamiento

Encuérdese utilizando los dos puntos de encordamiento. Compruebe sistemáticamente el nudo antes de empezar a escalar.

Utilización específica:

Si el arnés de asiento se utiliza en combinación con un arnés de torso, remítase al esquema de encordamiento indicado en la ficha técnica del arnés de torso.

8B. Colocación del sistema para asegurar o descender

Conecte su sistema de aseguramiento o de descenso al punto de enganche ventral mediante un mosquetón con bloqueo de seguridad. Compruebe que el mosquetón está correctamente cerrado y bloqueado y que trabaja según el eje mayor.

9. Anillos portamaterial

Los anillos portamaterial sólo deben ser utilizados para el material.

ATENCIÓN PELIGRO: no utilice los anillos portamaterial para asegurar, descender, encordarse o asegurarse mediante un elemento de amarre.

10. Información complementaria

Este producto es conforme al Reglamento (UE) 2016/425 relativo a los equipos de protección individual. La declaración de conformidad UE está disponible en Petzl.com.

- La temperatura de fusión del polietileno de alta densidad (140° C) es inferior a la de la poliamida y del poliéster. El polietileno de alta densidad posee un bajo coeficiente de fricción.

- Prevea los medios de rescate necesarios para intervenir rápidamente en caso de dificultades.

- El anclaje del sistema tiene que estar situado, preferentemente, por encima de la posición del usuario y debe cumplir con las exigencias de la norma EN 795 (resistencia mínima 12 kN).

- En un sistema anticaídas y antes de cualquier utilización, es esencial comprobar la altura libre requerida por debajo del usuario para evitar cualquier colisión con el suelo o con un obstáculo en caso de caída.

- Asegúrese de que el punto de anclaje esté colocado correctamente para así limitar el riesgo y la altura de la caída.

- Un arnés anticaídas es el único dispositivo de presión del cuerpo que está permitido utilizar en un sistema anticaídas.

- Un peligro puede sobrevenir cuando se utilizan varios equipos en los que la función de seguridad de uno de los equipos puede verse afectada por la función de seguridad de otro equipo.

- ATENCIÓN: asegúrese de que sus productos no rocen con materiales abrasivos o piezas cortantes.

- Los usuarios deben ser aptos desde el punto de vista médico para las actividades en altura. ATENCIÓN: estar suspendido e inerte en un arnés puede provocar problemas fisiológicos graves o la muerte.

- Deben ser respetadas las instrucciones de utilización definidas en las fichas técnicas de cada equipo asociado a este producto.

- Las instrucciones de utilización deben entregarse al usuario de este equipo en el idioma del país de utilización.

- Asegúrese de la legibilidad de los marcados en el producto.

Dar de baja:

ATENCIÓN: un suceso excepcional puede llevarle a dar de baja un producto después de una sola utilización (tipo e intensidad de utilización, entorno de utilización: ambientes agresivos, ambientes marinos, aristas cortantes, temperaturas extremas, productos químicos...).

Un producto debe darse de baja cuando:

- Tiene más de 10 años y está compuesto por plástico o textil.

- Ha sufrido una caída o un esfuerzo importante.

- El resultado de las revisiones del producto no es satisfactorio. Duda de su fiabilidad.

- No conoce el historial completo de utilización.

- Cuando su utilización es obsoleta (evolución legislativa, normativa, técnica o incompatibilidad con otros equipos...).

Destruya estos productos para evitar una utilización futura.

Pictogramas:

A. Vida útil: 10 años - B. Marcado - C. Temperaturas toleradas - D.

Precauciones de utilización - E. Limpieza/desinfección - F. Secado - G.

Almacenamiento/transporte - H. Mantenimiento - I. Modificaciones/ reparaciones (prohibidas fuera de los talleres de Petzl, excepto las piezas de recambio) - **J. Preguntas/contacto**

Garantía 3 años

Contra cualquier defecto del material o de fabricación. Se excluye: el desgaste normal, la oxidación, las modificaciones o retoques, el almacenamiento incorrecto, el mantenimiento incorrecto, las negligencias y las utilizaciones para las que este producto no está destinado.

Señales de advertencia

1. Situación que presenta un riesgo inminente de lesión grave o mortal. 2. Exposición a un riesgo potencial de incidente o de lesión. 3. Información importante sobre el funcionamiento o las prestaciones de su producto. 4. Incompatibilidad material.

Trazabilidad y marcado

a. Conforme a los requisitos del Reglamento EPI. Organismo notificado para el examen UE de tipo - b. Número del organismo notificado para el control de la producción de este EPI - c. Trazabilidad: datamatrix - d. Talla - e. Número individual - f. Año de fabricación - g. Mes de fabricación - h. Número de lote - i. Identificador individual - j. Normas - k. Lea atentamente la ficha técnica - l. Identificación del modelo - m. Carga nominal máxima - n. Fecha de fabricación (mes/año) - o. Dirección del fabricante

Esta notícia técnica explica como utilizar correctamente o seu equipamento. Somente algumas das utilizações e técnicas são apresentadas. Os avisos de alerta informam de alguns perigos potenciais ligados à utilização do equipamento, porém é impossível descrevê-los todos. Tome conhecimento das últimas actualizações e informações complementares em Petzl.com. É responsável por tomar conhecimento de cada alerta e pela utilização correcta do seu equipamento. Qualquer má utilização deste equipamento pode originar perigos adicionais. Contacte a Petzl se tiver dúvidas ou dificuldades de compreensão.

1. Campo de aplicação

Equipamento de protecção individual (EPI) contra quedas em altura. FALCON: arnés de cintura leve para intervenções em suspensão. FALCON ASCENT: arnés de cintura leve para intervenções com subida em corda. Atenção, este arnés não é adequado à progressão em técnica de escalada: risco de se virar de cabeça para baixo. FALCON MOUNTAIN: arnés de cintura muito leve para intervenções em técnica de escalada. Este produto não deve ser utilizado para além dos seus limites ou em qualquer outra situação para a qual não tenha sido previsto.

Responsabilidade

ATENÇÃO
As actividades que implicam a utilização deste produto são por natureza perigosas. Você é responsável pelos seus actos, pelas suas decisões e pela sua segurança.

Antes de utilizar este equipamento, deve:
- Ler e compreender todas as instruções de utilização.
- Formar-se especificamente para a utilização deste equipamento.
- Familiarizar-se com o seu equipamento, aprender a conhecer as suas performances e limitações.
- Compreender e aceitar os riscos inerentes.

O desrespeito de um só destes avisos poderá causar ferimentos graves ou mortais.

Este produto não deve ser utilizado senão por pessoas competentes e responsáveis, ou colocado sob o controlo visual directo de uma pessoa competente e responsável. Você é responsável pelos seus actos, pelas suas decisões, pela sua segurança e assume as consequências. Se você não se sentir apto a assumir essa responsabilidade, ou se não entendeu bem as instruções de utilização, não utilize este equipamento.

2. Nomenclatura

(1) Fita de cinto, (2) Fivelas de ajuste DOUBLEBACK das fitas de cinto, (3) Ponto de fixação ventral, (4) Pernerais, (5) Pontos de fixação laterais do cinto, (6) Ponto de fixação anterior de retenção, (7a) Fivelas FAST de ajuste e fecho das perneiras, (7b) Fivelas DOUBLEBACK de ajuste das perneiras, (8) Porta-material, (9) Passadores elásticos, (10) Passadores para as perneiras, (11) Passadores para CARITool, (12) Porta-bolsa, (13) Fivela posterior de ligação torso/arnês de cintura, (14) Fivela de fixação das alças, (15) Ponto de conexão de assento. Materiais principais: Fitas: poliéster, polietileno de alta densidade. Fivelas: alumínio, aço. D-ring: alumínio.

3. Inspeção, pontos a verificar

A sua segurança está ligada à integridade do seu equipamento. A Petzl aconselha uma verificação aprofundada, por uma pessoa competente, no mínimo a cada 12 meses (em função da legislação em vigor no seu país e das condições de utilização). Atenção, uma utilização intensa pode levá-lo a verificar com maior frequência o seu EPI. Respeite os modos de operação descritos no site Petzl.com. Registe os resultados na ficha de inspeção do seu EPI: tipo, modelo, coordenadas do fabricante, número de série ou número individual, datas: de fabrico, aquisição, primeira utilização, próximas inspeções periódicas, defeitos, observações, nome e assinatura do controlador.

Antes de qualquer utilização

Verifique as fitas ao nível dos pontos de fixação, das fivelas de ajuste e das costuras de segurança. Controle os cortes, desgastes e danos devidos à utilização, ao calor, aos produtos químicos... Atenção aos fios cortados ou distendidos. Verifique o correcto funcionamento das fivelas de ajuste e de fecho.

Durante a utilização

É importante controlar regularmente o estado do produto e as suas conexões com os outros equipamentos do sistema. Assegure-se do posicionamento correcto dos equipamentos uns em relação aos outros. As fitas molhadas ou geladas do arnés são mais difíceis de ajustar.

4. Compatibilidade

Verifique a compatibilidade deste produto com os outros elementos do sistema na sua aplicação (compatibilidade = boa interacção funcional). Os elementos utilizados com o seu arnés devem estar conformes às normas em vigor no seu país (mosquetões EN 362 ou EN 12275 por exemplo).

5. Equipar-se com o arnés

- Para o fecho do FALCON ASCENT, utilize um mosquetão com segurança EN 362 concebido para trabalhar segundo três eixos, por exemplo o OMNI.
- Procure arrumar correctamente o excesso de fitas (bem coladas) nos passadores.

Ajuste e teste de suspensão

O seu arnés deve estar ajustado ao corpo para reduzir o risco de ferimento em caso de queda. Deve efectuar movimentos e um teste de suspensão num lugar seguro, em cada ponto de fixação, para ter a certeza que o arnés tem o nível de conforto necessário para a utilização pretendida e que o ajuste esteja optimizado.

6. Cinto de posicionamento no trabalho e de retenção EN 358: 2018

Estes pontos de fixação devem ser utilizados unicamente para a fixação a um sistema de posicionamento no trabalho ou sistema de restrição. Consulte as instruções da longe utilizada para as precauções de utilização. Procure não utilizar um cinto de posicionamento se houver um risco previsível que o utilizador fique suspenso ou exposto a uma tensão incontrolada pelo cinto. Para o posicionamento no trabalho, utilize um ponto de ancoragem situado ao nível da cintura ou acima. Estes pontos de fixação não foram concebidos para utilizações antiqueda. Pode ser necessário completar os sistemas de posicionamento no trabalho, ou de retenção, através de meios de protecção contra quedas em altura do tipo colectivo ou individual. O cinto é aprovado para um utilizador, incluindo as suas ferramentas e o seu material, com um peso total até 150 kg. Verifique regularmente a eficácia do sistema durante a utilização (elementos de ajuste e fixação).

6A. Ponto de fixação ventral

6B. Pontos de fixação laterais do cinto

Utilize sempre os dois pontos de fixação laterais em conjunto ligando-os por uma longe de posicionamento para estar confortavelmente apoiado no cinto.

6C. Ponto de fixação posterior de restrição

Este ponto de fixação posterior do cinto é destinado unicamente a impedir o utilizador de alcançar um local onde uma queda é possível.

7. Arnês de cintura EN 813: 2008

Ponto de fixação ventral

Destinado à progressão em corda e posicionamento no trabalho. Utilize este anel ventral para conectar um descensor, as longes de posicionamento ou as de progressão. Este ponto de fixação não está adaptado para o travamento de quedas. Carga nominal máxima: 140 kg.

8. Alpinismo EN 12277 tipo C

FALCON MOUNTAIN unicamente

8A. Encordamento

Encorde-se sobre os dois pontos de encordamento. Verifique sistematicamente o seu nó antes de começar a escalar. Utilização específica: Se o arnés de cintura é utilizado em combinação com um arnés de torso, consultar o esquema de encordamento indicado nas informações do arnés de torso.

8B. Montagem do sistema de segurança ou descida

Conecte o seu sistema de segurança ou o de descida ao seu ponto de fixação ventral com um mosquetão de segurança. Verifique que o mosquetão esteja bem fechado e travado e também que trabalhe ao longo do eixo maior.

9. Porta-material

Os porta-material devem ser utilizados unicamente para material. ATENÇÃO PERIGO, não utilize os porta-material para assegurar, descer, encordar ou para as longe.

10. Informações complementares

Este produto está conforme o regulamento (UE) 2016/425 relativamente aos equipamentos de protecção individual. A declaração de conformidade UE está disponível em Petzl.com.
- A temperatura de fusão do polietileno de alta densidade (140° C) é inferior à da poliamida e do poliéster. O polietileno de alta densidade dispõe de um baixo coeficiente de fricção.
- Preveja os meios de resgate necessários para intervir rapidamente em caso de dificuldades.
- A amarração do sistema deve estar de preferência situada acima da posição do utilizador e responder às exigências EN 795 (resistência mínima 12 kN).
- Num sistema antiqueda, é essencial verificar o espaço livre necessário sob o utilizador, antes de cada utilização, afim de evitar qualquer colisão com o solo ou com um obstáculo, em caso de queda.
- Certifique-se que o ponto de amarração esteja correctamente posicionado, afim de limitar o risco e a altura de queda.
- Um arnés antiqueda é o único dispositivo de preensão do corpo que é permitido utilizar num sistema antiqueda.
- Pode ocorrer uma situação perigosa quando se utilizam vários equipamentos em que a função de segurança de um dos equipamentos pode ser afectada pela função de segurança de outro equipamento.
- ATENÇÃO, verifique que os produtos não estejam sujeitos a atrito com materiais abrasivos ou peças cortantes.
- Os utilizadores devem estar clinicamente aptos para as actividades em altura. ATENÇÃO, estar suspenso e inerte num arnés pode desencadear perturbações fisiológicas graves ou a morte.
- As instruções de utilização definidas nos informativos de cada equipamento associado a este produto devem ser respeitadas.
- As instruções de utilização devem ser fornecidas ao utilizador deste equipamento no idioma do país de utilização.
- Assegure-se da legibilidade das marcações no produto.

Descartar um equipamento:

ATENÇÃO, uma ocorrência excepcional pode levar ao descarte de um produto após uma só utilização (tipo e intensidade de utilização, ambiente de utilização: ambientes agressivos, ambientes marinhos, arestas cortantes, temperaturas extremas, produtos químicos...). Um produto deve ser descartado quando:
- Tiver mais de 10 anos e for composto por plástico ou têxtil.
- Foi sujeito a uma queda ou a um esforço importante.
- O resultado das verificações do produto não for satisfatório. Tiver uma dúvida sobre a sua fiabilidade.
- Não conhecer o seu histórico de utilização completo.
- Quando a sua utilização for obsoleta (evolução legislativa, normativa, técnica ou incompatibilidade com outros equipamentos...).

Pictogramas:

A. Duração de vida: 10 anos - B. Marcação - C. Temperaturas toleradas - D. Precauções de utilização - E. Limpeza/desinfecção - F. Secagem - G. Armazenamento/transporte - H. Manutenção - I. Modificações/reparações (interditas fora das oficinas Petzl salvo peças sobresselentes) - **J. Questões/contacto**

Garantia 3 anos

Contra qualquer defeito de material ou fabrico. Estão excluídos: desgaste normal, oxidação, modificações ou retoques, mau armazenamento, má manutenção, negligências, utilizações para as quais este produto não está destinado.

Avisos de alerta

1. Situação que apresenta risco iminente de ferimento grave ou mortal. 2. Exposição a um risco potencial de incidente ou ferimento. 3. Informação importante sobre o funcionamento ou as performances do seu produto. 4. Incompatibilidade de materiais.

Rastreo e marcações

a. Conforme às exigências do regulamento EPI. Organismo notificado interveniente para o exame UE de tipo - b. Número do organismo notificado para o controlo de produção deste EPI - c. Rastreo: datamatrix - d. Tamanho - e. Número individual - f. Ano de fabrico - g. Mês de fabrico - h. Número de lote - l. Identificador individual - j. Normas - k. Ler atentamente a informação técnica - l. Identificação do modelo - m. Carga nominal máxima - n. Data de fabrico (mês/ano) - o. Endereço do fabricante

In deze bijsluiter wordt uitgelegd hoe u uw materiaal juist moet gebruiken. Er komen hierin slechts enkele technieken en toepassingen aan bod.

De waarschuwingsborden geven u bepaalde mogelijke gevaren aan rond het gebruik van uw materiaal, maar we kunnen hier uiteraard niet alles behandelen. Lees daarom de nieuwste updates en aanvullende info op Petzl.com.

U bent zelf verantwoordelijk om met elke waarschuwing rekening te houden en uw materiaal juist te gebruiken. Elk verkeerd gebruik van dit materiaal zal aan de oorsprong liggen van bijkomende gevaren. Neem bij twijfel of onduidelijkheden contact op met Petzl.

1. Toepassingsveld

Persoonlijk beschermingsmiddel (PBM) tegen hoogtevallen.

FALCON: lichte zitgordel voor interventies in hangende positie.

FALCON ASCENT: lichte zitgordel voor interventies met opklim langs touw.

Let op: deze gordel is niet geschikt voor voortbeweging met rotsklimtechnieken, want er bestaat een risico op kantelen.

FALCON MOUNTAIN: zeer lichte zitgordel voor interventies met rotsklimtechnieken.

Dit product mag niet méér belast worden dan toegelaten en mag niet gebruikt worden in situaties waarvoor het niet bedoeld is.

Verantwoordelijkheid

LET OP

De activiteiten die het gebruik van deze uitrusting vereisen, zijn van nature gevaarlijk.

U staat zelf in voor uw daden, beslissingen en veiligheid.

Voor dat u deze uitrusting gebruikt, moet u:

- Alle gebruiksinstructies lezen en begrijpen.
- Een aangepaste training volgen voor het gebruik van deze uitrusting.
- Zich vertrouwd maken met uw uitrusting, en de prestaties en beperkingen ervan leren kennen.

- De inherente risico's begrijpen en aanvaarden.

Het niet-respecteren van een van deze waarschuwingen kan leiden tot ernstige of dodelijke verwondingen.

Dit product mag enkel gebruikt worden door (personen die onder direct visueel toezicht staan van) bevoegde en beraden personen.

U staat zelf in voor uw daden, beslissingen en veiligheid, en neemt dan ook persoonlijk de gevolgen op zich. Indien u niet in staat bent om deze verantwoordelijkheid op u te nemen of de gebruiksinstructies niet goed begrepen hebt, gebruik deze uitrusting dan niet.

2. Terminologie van de onderdelen

(1) Heupriem, (2) DOUBLEBACK regelbare gespen van de heupriem, (3) Ventraal inbindpunt, (4) Beenlussen, (5) Laterale inbindpunten van de heupriem, (6) Verbindingspunt achteraan voor werkplaatsbeperking, (7a) FAST regelbare sluitingsgespen van de beenlussen, (7b) DOUBLEBACK regelbare gespen van de beenlussen, (8) Materiaallussen, (9) Elastische doorsteeklussen, (10) Doorsteeklussen voor beenlussen, (11) Doorsteeklussen voor CARITool, (12) Bevestigingslus voor tas, (13) Gesp achteraan voor de verbinding tussen zitgordel en borstriem, (14) Bevestigingsgesp van de schouderriemen, (15) Verbindingspunt voor zijtje.

Voornaamste materialen:

Bandlussen: polyester, polyethyleen met hoge dichtheid.

Gespen: aluminium, staal.

D-ring: aluminium.

3. Check: te controleren punten

Uw veiligheid is afhankelijk van uw volledige uitrusting.

Petzl beveelt op zijn minst een grondige 12-maandelijke controle door een bevoegd persoon aan (conform de geldende normen in uw land en de omstandigheden waarin u het product gebruikt). Let op: een intensiever gebruik kan ervoor zorgen dat u uw PBM vaker moet controleren. Leef de gebruiksregels na zoals vermeld op Petzl.com. Vermeld de resultaten op de fiche van uw PBM: type, model, gegevens van de fabrikant, serienummer of individueel nummer, data van fabricage, aankoop, eerste ingebruikneming, volgende periodieke nazichten; gebreken, opmerkingen, naam en handtekening van de controleur.

Vóór elk gebruik

Kijk de bandlussen ter hoogte van de inbindpunten, de regelbare gespen en de veiligheidstiksels na.

Controleer op scheuren, slijtageverschijnselen en schade ten gevolge van het gebruik, hitte, chemische producten enz. Let op voor doorsneden of uitgerokken vezels.

Check de goede werking van de regelbare sluitingsgespen.

Tijdens het gebruik

Het is belangrijk om regelmatig de staat van het product te controleren, alsook zijn verbindingen met de andere onderdelen van het systeem. Zorg ervoor dat alle elementen goed geplaatst zijn ten opzichte van elkaar.

Natte of bevroren riemen zijn moeilijker te regelen.

4. Verenigbaarheid

Gelieve na te zien of dit product compatibel is met de andere elementen van het systeem in uw toepassing (compatibiliteit = een goede functionele interactie).

De elementen die u samen met uw gordel gebruikt, moeten voldoen aan de normen die van kracht zijn in uw land (bv. karabiners EN 362 of EN 12275).

5. Aantrekken van de gordel

- De FALCON ASCENT sluiten: gebruik een vergrendelbare karabiner EN 362 die volgens drie assen kan worden belast, bv. de OMNI.

- Zorg ervoor dat u het overvloedige deel van de bandlussen (goed platgedrukt) in de doorsteeklussen opbergt.

Afstelling en ophangingstest

Uw gordel moet zo goed mogelijk op uw lichaam aansluiten om het risico op verwondingen bij een val te beperken.

U moet op een veilige plaats een ophangingstest op elk inbindpunt en verschillende bewegingen met uw uitrusting uitvoeren om er zeker van te zijn dat dit voldoende comfort verzekert voor het gewenste gebruik, en dat de gordel optimaal ingesteld is.

6. Heupriem voor werkpositionering en werkplaatsbeperking EN 358: 2018

Deze inbindpunten mogen enkel gebruikt worden voor het bevestigen aan een systeem voor werkpositionering of werkplaatsbeperking.

Respecteer de gebruiksvoorwaarden zoals vermeld in de technische bijsluiter van de gebruikte leeflijn.

Gebruik geen heupriem voor werkplaatsbeperking indien het risico bestaat dat de gebruiker in hangende positie blijft of blootgesteld wordt aan een ongecontroleerde spanning op de heupriem. Voor werkplaatsbeperking moet u een verankeringspunt ter hoogte van de taille of hoger gebruiken.

Deze inbindpunten zijn niet geschikt voor een toepassing in antivallebeveiliging. Het kan nodig zijn om deze systemen voor werkpositionering en werkplaatsbeperking aan te vullen met collectieve of persoonlijke beschermingsmiddelen tegen hoogtevallen.

De heupriem is goedgekeurd voor een gebruiker, inclusief zijn uitrusting en materiaal, voor een totaalgewicht tot 150 kg.

Controleer tijdens het gebruik regelmatig of het systeem nog goed werkt (bevestigings- en afstellings-elementen).

6A. Ventraal inbindpunt

6B. Laterale inbindpunten op de heupriem

Gebruik steeds beide laterale inbindpunten samen door ze te verbinden met een leeflijn voor werkpositionering, zodat u comfortabel gesteund wordt in de heupriem.

6C. Inbindpunt achteraan voor werkplaatsbeperking

Dit inbindpunt achteraan de heupriem is enkel bedoeld om te voorkomen dat de gebruiker een plaats bereikt waar hij kan vallen.

7. Zitgordel EN 813: 2008

Ventraal inbindpunt

Bestemd voor het voortbewegen op touw en werkpositionering.

Gebruik dit ventraal inbindpunt voor het verbinden van een afdaalapparaat of

leeflijnen voor werkpositionering of voortbeweging.

Dit inbindpunt is niet geschikt voor valstopsystemen.

Maximale nominale last: 140 kg.

8. Alpinisme EN 12277 type C

Enkel FALCON MOUNTAIN

8A. Inbinden

Bind u in op de twee inbindpunten. Controleer systematisch uw knoop voordat u begint te klimmen.

Specifiek gebruik:

Gebruikt u de zitgordel samen met een borstgordel, neem dan het inbindingsschema door (zie bijsluiter van de borstgordel).

8B. Plaatsing beveiligings- of afdalingsysteem

Verbind uw beveiligings- of afdalingsysteem met een vergrendelbare karabiner op uw ventraal inbindpunt. Controleer of de karabiner goed gesloten en vergrendeld is, en in de richting van de lengteas werkt.

9. Materiaallus

De materiaallussen mogen uitsluitend gebruikt worden voor het transporteren van materiaal.

LET OP - GEVAAR: gebruik de materiaallussen niet voor het beveiligen, voor afdalingen, om u in te binden of om u te verbinden met een leeflijn.

10. Extra informatie

Dit product is conform de verordening (EU) 2016/425 betreffende persoonlijke beschermingsmiddelen. De EU-conformiteitsverklaring is beschikbaar op Petzl.com.

- De smeltingswarmte van polyethyleen met hoge dichtheid (140°C) ligt lager dan deze van polyamide en polyester. Polyethyleen met hoge dichtheid heeft een lage wrijvingscoëfficiënt.

- Voorzie de nodige reddingsmogelijkheden om snel te kunnen reageren bij eventuele moeilijkheden.

- De verankering van het systeem bevindt zich bij voorkeur boven de positie van de gebruiker en moet voldoen aan de vereisten van de norm EN 795 (minimale weerstand van 12 kN).

- In een valstopstelsel is het van essentieel belang dat u vóór elk gebruik nagaat dat er onder de gebruiker de nodige vrije ruimte is, zodat elke botsing met de grond of een hindernis bij een val vermeden wordt.

- Zorg voor de juiste positionering van het verankeringspunt om het risico op en de hoogte van een val te beperken.

- In een valstopstelsel is enkel het gebruik van een antivalgordel toegelaten als verbinding naar het lichaam.

- Er kan zich een gevaar voordoen tijdens het gebruik van meerdere uitrustingen waarbij de veiligheidsfunctie van een van de apparaten kan beïnvloed worden door de veiligheidsfunctie van een ander apparaat.

- LET OP: zie erop toe dat uw producten niet schuren over ruwe oppervlakken of scherpe randen.

- De gebruikers moeten medisch geschikt zijn voor activiteiten op hoogte. LET OP: onbeweeglijk hangen in een gordel kan ernstige fysiologische letsels of de dood veroorzaken.

- De gebruiksinstructies, bepaald in de bijsluiter van elke uitrusting geassocieerd met dit product, moeten worden gerespecteerd.

- De gebruiksinstructies moeten geleverd worden aan de gebruiker van deze uitrusting in de taal van het land van gebruik.

- Zorg ervoor dat de markeringen op het product goed leesbaar zijn.

Af schrijven:

LET OP: een uitzonderlijk voorval kan u ertoe brengen het product af te schrijven na één enkel gebruik (type en intensiteit van gebruik, gebruiksomgeving: agressieve milieus, zeewater, scherpe randen, extreme temperaturen, chemische producten ...).

Een product moet worden afgeschreven wanneer:

- Het ouder dan 10 jaar is en samengesteld uit plastic of textiel.
- Het een belangrijke val of belasting heeft ondergaan.
- Het resultaat van de controles van het product geen voldoening geeft. U twijfelt aan de betrouwbaarheid ervan.
- U zijn volledige gebruikshistoriek niet kent.
- Het product in onbruik is geraakt (wijziging van de wetgeving, normen of technieken, onverenigbaarheid met de andere delen van de uitrusting ...).

Vernietig deze afgeschreven producten om een verder gebruik te vermijden.

Pictogrammen:

A. Levensduur: 10 jaar - B. Markering - C. Toegelaten temperatuur - D. Gebruiksvoorschriften - E. Reiniging/desinfectie - F. Droging - G. Berging/transport - H. Onderhoud - I. Veranderingen/herstellingen (verboden buiten de Petzl ateliers, behalve voor vervangstukken) - **J. Vragen/contact**

3 jaar garantie

Voor fabricage- of materiaalfouten. Met uitzondering van: normale slijtage, oxidatie, veranderingen of aanpassingen, slechte berging, slecht onderhoud, nalatigheid of toepassingen waarvoor dit product niet bestemd is.

Waarschuwingsborden

1. Situatie die een dreigend risico op een ernstige of dodelijke verwonding inhoudt.
2. Blootstelling aan een mogelijk risico op een incident of verwonding.
3. Belangrijke informatie over de werking of de prestaties van uw product.
4. Niet compatibel met ander materiaal.

Markering en tracering

a. Conform de vereisten van de verordening betreffende PBM's. Erkend keuringsorganisme dat zich uitspreekt over het EU type-examen - b. Nummer van de bevoegde instantie die de productie van dit PBM controleert - c. Tracering: datamatrix - d. Maat - e. Individueel nummer - f. Fabricagejaar - g. Fabricageaandaan - h. Lotnummer - i. Individuele identificatie - j. Normen - k. Lees aandachtig de technische bijsluiter - l. Identificatie van het model - m. Maximale nominale last - n. Fabricagedatum (maand/jaar) - o. Adres van de fabrikant

Brugsanvisningen indeholder forklaringer på, hvordan udstyret anvendes korrekt. Kun enkelte anvendelser og teknikker er beskrevet.

Advarselskiltene informerer dig om nogle potentielle risici, som er forbundet med anvendelsen af udstyret, men det er umuligt at beskrive dem alle. Du kan finde opdateringer og flere oplysninger på Petzl.com.

Du er selv ansvarlig for at tage højde for alle advarslerne og anvende udstyret korrekt. En forkert anvendelse af udstyret kan forårsage yderligere risici. Kontakt Petzl, hvis du er i tvivl eller har svært ved at forstå brugsanvisningen.

1. Anvendelsesområde

Personligt værnemiddel (PV) anvendt til faldsikring.
FALCON: Let siddesele til opgaver i hængende stilling.
FALCON ASCENT: Let siddesele til opgaver, hvor der anvendes klatring på reb.
Advarsel: Denne sele er ikke egnet til klatring, hvor der anvendes teknikker til klippeklatring. Der er risiko for at blive vendt med hovedet nedad.
FALCON MOUNTAIN: Let siddesele til opgaver, hvor der bruges teknikker til klippeklatring.

Produktet må ikke overbelastes eller bruges til andre formål end det, produktet er bestemt til.

Ansvaret

ADVARSEL

De aktiviteter, som indebærer anvendelse af dette udstyr, er forbundet med risici og er dermed farlige.

Du er ansvarlig for dine egne handlinger, beslutninger og sikkerhed.

For anvendelse af dette udstyr, skal du:

- Læse og forstå alle instruktionerne i brugsanvisningen.
- Få specifik træning i korrekt anvendelse af udstyret.
- Blive bekendt med udstyret, dets ydeevne og begrænsninger.
- Forstå og acceptere risikoen forbundet med udstyret.

Manglende overholdelse af én eller flere af disse advarsler kan resultere i alvorlige kvæstelser eller dødsfald.

Udstyret bør kun benyttes af kompetente og erfarne personer, eller under direkte opsyn af en kompetent og erfarne person.

Du er ansvarlig for dine handlinger, beslutninger og sikkerhed, og du må påtage dig ansvaret for konsekvenserne heraf. Du må ikke bruge udstyret, hvis du ikke er i stand til at påtage dig dette ansvar, eller hvis du ikke forstår hele brugsanvisningen.

2. Fortegnelse over delene

(1) Hoftebæltets rem, (2) DOUBLEBACK justerbare spænder på hoftebæltets rem, (3) Fastgørelsespunkt ved livet, (4) Benløkker, (5) D-ringe på siderne af selen, (6) Fastgørelsespunkt til arbejdspositionering, (7a) FAST justerbare spænder med lukning på benløkker, (7b) DOUBLEBACK justerbare spænder på benløkker, (8) Udstyrsholdere, (9) Elastiske stroppeholdere, (10) Stroppeholdere til benløkker, (11) Stroppeholdere til CARITool, (12) Taskeholder, (13) Forbindelsesled til brystsele på bagsiden af selen, (14) Fastgørelsespunkt til skulderstropper, (15) Fastgørelsespunkt til sæde.

Hovedmaterialer:

Remme og stropper: polyester, høj densitet polyethylen.

Spænder: aluminium, stål.

D-ring: aluminium

3. Kontrolpunkter

Din sikkerhed afhænger af, at udstyret er fuldstændig funktionsdygtigt.

Petzl anbefaler, at udstyret efterses indgående af en kompetent person mindst én gang hver 12. måned (i overensstemmelse med reglerne gældende i dit land og din anvendelse af produktet). Advarsel: Afhængig af brugsens omfang kan du være nødt til at kontrollere dit personlige værnemiddel hyppigere. Fremgangsmåder beskrevet på Petzl.com bør overholdes. Registrer resultaterne i logbogen for dit personlige værnemiddel (PV): Udstyrstype, model, oplysninger om producenten, serienummer eller individuelt nummer, dato for: fremstilling, køb, første anvendelse, næste regelmæssige kontrolundersøgelser, fejl, bemærkninger, inspektørens navn og underskrift.

For enhver anvendelse

Kontroller remme og stropper ved fastgørelsespunkterne, de justerbare spænder og ved sikkerhedsstyringerne.

Hold øje med revner, slitage og skader, som skyldes brug af udstyret, varme og kemikalier, m.m. Vær særlig opmærksom på ødelagte eller løse tråde.

Kontroller, at de justerbare spænder med lukning fungerer korrekt.

Under anvendelsen

Det er vigtigt, at produktets tilstand og forbindelser til andet udstyr fra sikringsssystemet kontrolleres regelmæssigt. Kontroller, at delene i udstyret sidder rigtigt i forhold til hinanden.

Fugtige eller frose stropper på selen er sværere at justere.

4. Kompatibilitet

Kontroller, at produktet er foreneligt med det øvrige udstyr fra sikringsssystemet for den valgte aktivitet (forenelighed = de benyttede værnemidler fungerer godt indbyrdes).

Det udstyr, som anvendes sammen med siddesele, skal opfylde de gældende standarder i dit land (f.eks. EN 362 eller EN 12275 karabiner).

5. Sådan sættes selen på

- **FALCON ASCENT** læses med en EN 362 låsekarabin, som er egnet til trepunktsbelastning såsom OMNI.

- De overskydende remme og stropper skal føres korrekt tilbage under stroppeholderne.

Justering og siddested

Siddesele skal tilpasses, så den sidder tæt, for at mindske risikoen for kvæstelser ved fald.

Brugeren skal bevæge sig rundt og udføre en siddested på et sikkert sted ved at hænge i selen fra hvert forankringspunkt, for at kontrollere at selen giver optimal komfort ved den pågældende anvendelsesform og er korrekt tilpasset.

6. EN 358: 2018 Støttebælte til arbejdspositionering og fastspænding

Fastgørelsespunkterne må kun anvendes ved fastgørelse på et system til arbejdspositionering og fastspænding.

Se brugsanvisning for sikkerhedsline brugt under sædvanlige forholdsregler.

Der må ikke anvendes et støttebælte, når der er en forventet risiko for, at brugeren bliver hængende eller udsat for en ukontrolleret belastning ved støttebæltet. Til arbejdspositionering skal der anvendes et ankerpunkt, som er placeret på højde med taljen eller højere.

Fastgørelsespunkterne er ikke designet til anvendelse til faldsikring. Det kan være nødvendigt med supplerende systemer til arbejdspositionering og fastspænding, eller mobile faldsikringsystemer med en eller flere falddempere.

Støttebæltet er godkendt til én bruger, inkl. brugerens værktøj og materiale, med en samlet vægt på op til 150 kg.

Kontroller regelmæssigt, at systemet fungerer effektivt under brug (justerings- og fastgørelsesdele).

6A. Mavefastgørelsespunkt

6B. Hoftebæltets sidefastgørelsespunkter

Anvend altid begge sidefastgørelsespunkter samtidigt ved at forbinde dem med en passende sikkerhedsline for at opnå den optimale støtte af hoftebæltet.

6C. Bagfastgørelsespunkt til fastspænding

Bagfastgørelsespunktet på selen er udelukkende beregnet til at holde brugeren væk fra områder, hvor der er risiko for fald.

7. EN 813: 2008 siddesele

Mavefastgørelsespunkt

Designet til klatring på reb og arbejdspositionering.

Anvend D-ringen ved livet til at fastgøre en nedfiringbremse, sikkerhedsline til arbejdspositionering eller sikkerhedsline til klatring.

Dette fastgørelsespunkt er ikke egnet til faldsikringsystemer.

Nominal maksimal belastning: 140 kg.

8. Bjergbestigning EN 12277 type C

Kun FALCON MOUNTAIN

8A. Indbinding

Bind rebet fast på de 2 indbindingsløkker. Kontroller knuden systematisk, før du begynder at klatre.

Specifik anvendelse:

Hvis siddeselele anvendes sammen med en brystsele, se indbindingstegningen i brystselens brugsanvisning.

8B. Etablering af faldsikringsystemet eller nedfiringssystemet

Fastgør faldsikrings- eller nedfiringssystemet på siddeselelele mavefastgørelsespunkt med en låsekarabin. Kontroller, at karabinen er lukket og låst, og at den bliver belastet på sin længdegående aksel.

9. Udstyrsholder

Udstyrsholdere må kun anvendes til fastgørelse af udstyr.

ADVARSEL - FARE: Udstyrsholdere må ikke bruges til sikring, nedfiring, indbinding med reb eller sikkerhedsline.

10. Supplerende oplysninger

Dette produkt er i overensstemmelse med forordning (EU) 2016/425 om personlige værnemidler. EU-overensstemmelseserklæringen er tilgængelig på Petzl.com.

- Smeltepunktet for høj densitet polyethylen (140° C) er lavere end polyamids og polyesters smeltepunkt. Høj densitet polyethylen har en lav friktionskoefficient.

- Du skal have de nødvendige redningsmidler til rådighed og hurtigt kunne gribe ind, hvis der opstår vanskeligheder.

- Sikringssystemets ankerpunkt bør helst befinde sig over brugeren og skal være i overensstemmelse med EN 795 (minimumsbrudstyrke på 12 kN).

- I et faldsikringsystem er det vigtigt at sikre sig, at der for enhver anvendelse er tilstrækkeligt fri rum under brugeren for at forhindre, at brugeren kolliderer med jorden eller en forhindring i tilfælde af fald.

- Sorg altid for, at ankerpunktet er placeret korrekt for at begrænse risici og faldlængde.

- En faldsikringssele er det eneste tilladte værnemiddel, som må bruges til at opfange fald i et faldsikringsystem.

- Der kan opstå fare ved at bruge flere værnemidler, hvor det ene værnemiddels sikkerhedsfunktion påvirker det andet værnemiddels sikkerhedsfunktion.

- **ADVARSEL:** Du skal sikre dig, at udstyret ikke gnider mod slidende overflader eller skarpe kanter.

- Brugerne skal være erklæret raske og egnede til aktiviteter i højden. **ADVARSEL:** At hænge bevidstløs i en sele kan medføre alvorlige fysiske skader eller i værste tilfælde døden.

- Instruktionerne i brugsanvisningen for hvert udstyr, som supplerer produktet, skal følges.

- Der skal vedlægges en brugsanvisning af produktet i det sprog der tales i det land, hvor produktet anvendes.

- Kontroller, at mærkningerne på produktet er læselige.

Kassering af udstyr:

ADVARSEL: I særlige tilfælde kan du være nødsaget til at kassere produktet efter kun én enkelt anvendelse, afhængig af produktets type og anvendelsen af produktet, samt det miljø, hvori produktet anvendes (sædsele miljø, havmiljø), eller som følge af skarpe kanter, ekstreme temperaturer, kemiske produkter, m.m.

Kassér øjeblikkeligt udstyr, hvis:

- Det mindst er 10 år gammelt og er lavet af plastik eller tekstil.
- Det har været udsat for et stort fald eller belastning.
- Resultaterne af inspektionen ikke er tilfredsstillende. Du er i tvivl om produktets pålidelighed.
- Du ikke kender udstyrets tidligere anvendelser til fulde.

- Når udstyret vurderes som ikke længere anvendeligt (som følge af ændringer i lovgivningen, standarder, teknikker eller inkompatibilitet med andet udstyr, osv.).

Skaf dig af med kasseret udstyr for at undgå yderligere anvendelse.

Piktogrammer:

A. Levetid: 10 år - B. Mærkning - C. Tilladelige temperaturer - D. Sædvanlige forholdsregler - E. Rensning/desinfektion - F. Tørring - G. Opbevaring/transport - H. Vedligeholdelse - I. Ændringer/reparationer (skal udføres af Petzl untagen udskiftning af reservedele) - **J. Spørgsmål/kontakt**

3-års garanti

Imod alle defekter i materialer og fremstilling. Garantien dækker ikke: normal slitage, oxidering, ændringer, udbedringer, forkert opbevaring, dårlig vedligeholdelse og ændringer, som produktet ikke er bestemt til.

Advarselskiltet

1. Situation med overhængende risiko, som kan føre til dødsfald eller alvorlige kvæstelser. 2. Potentielt faresituation, som kan føre til mindre alvorlige kvæstelser. 3. Vigtig information om produktets funktion og ydeevne. 4. Inkompatibelt.

Sporbarhed og mærkning

a. Opfylder kravene i PV-forordningen. Bemyndiget organ, som udfører EU-typeafprøvning - b. Identifikationsnummer for det bemyndigede organ, som kontrollerer produktionen af dette PV - c. Sporbarhed: datamatrix - d. Størrelse - e. Individuelt nummer - f. Fremstillingsår - g. Fremstillingsmåned - h. Batchnummer - i. Individuel reference - j. Standarder - k. Læs brugsanvisningen grundigt - l. Modelreference - m. Maksimal nominal belastning - n. Fremstillingsdato (måned/år) - o. Producentens adresse

Dessa instruktioner förklarar hur du använder din utrustning korrekt. Endast vissa tekniker och användningsområden är beskrivna. Varningssymbolerna ger information om några potentiella risker relaterade till användning av utrustningen, det är omöjligt att beskriva alla. Gå in på Petzl.com för uppdateringar och ytterligare information.

Du är själv ansvarig för att besöka varje varning och använda utrustningen korrekt. Felanvändning av denna utrustning skapar ytterligare faror. Kontakta Petzl om du är osäker på eller har svårt att förstå dessa instruktioner.

1. Användningsområden

Personlig skyddsutrustning (PPE) som används vid risk för fall från hög höjd. FALCON: lätt sittsele för användning vid arbete i hängande position. FALCON ASCENT: lätt sittsele för användning vid arbete som innebär klättring på rep. VARNING: Denna sele är inte lämplig för förflyttning med klippklättringsteknik då det finns risk för att användaren hamnar upp och ned. FALCON MOUNTAIN: mycket lätt sittsele för användning vid arbete som innebär teknisk klättring. Denna produkt får inte belastas över sin hållfasthetsgräns eller användas till ändamål den inte är avsedd för.

Ansvar

VARNING

Aktiviteter där denna typ av utrustning används är alltid riskfyllda. Du ansvarar själv för dina egna handlingar, dina beslut och din säkerhet.

Innan du använder denna utrustning måste du

- läsa och förstå samtliga användarinstruktioner
- få särskild övning i hur utrustningen ska användas
- lära känna utrustningens egenskaper och begränsningar
- förstå och godta befintliga risker.

Om dessa varningar ignoreras kan det medföra allvarliga skador eller dödsfall.

Denna produkt får endast användas av kompetenta och ansvarfulla personer eller av personer som övervakas av en kompetent och ansvarfull person. Du ansvarar själv för dina egna handlingar, dina beslut och din säkerhet och är medveten om konsekvenserna av dessa. Använd inte produkten om du inte kan eller har möjlighet att ta detta ansvar eller denna risk, eller inte förstår någon av dessa instruktioner.

2. Utrustningens delar

(1) Midjebälte, (2) DOUBLEBACK-spännen för justering av midjebältet, (3) Främre infästningspunkt, (4) Benslingor, (5) Sidoplacerade infästningspunkter på midjebältet, (6) Bakre infästningspunkt för ett fallhindrande system, (7a) FAST-spännen för stängning och justering av benslingorna, (7b) DOUBLEBACK-spännen för justering av benslingorna, (8) Utrustningsögla, (9) Elastiska hållor, (10) Hållor för benslingorna, (11) Skåror för CARITool, (12) Hållare för påse, (13) Bakre spänne för koppling mellan bröstsele och sittsele, (14) Infästningsögla för axelrem, (15) Infästningspunkt för sits.

Huvudsakliga material:

Vävbånd: polyester, hög-molekylär polyeten.

Spännen: aluminium, stål.

D-ring: aluminium.

3. Inspektion och punkter att kontrollera

Din säkerhet är beroende av skicket på din utrustning. Petzl rekommenderar en utförlig inspektion utförd av en kompetent person minst var 12:e månad (beroende på aktuell lagstiftning i det land där utrustningen används samt under vilka förhållanden den används). VARNING: Din frekvens på användningen kan påverka ditt behov av att inspektera din personliga skyddsutrustning (PPE) mer frekvent. Följ anvisningarna beskrivna på Petzl.com. Dokumentera resultaten i formuläret för PPE-inspektion: typ, modell, tillverkarens kontaktpuppgifter, serienummer eller individuellt nummer, datum för tillverkning, inköp, första användning och nästa kontroll samt problem, kommentarer, kontrollantens namn och signatur.

Före varje användningstillfälle

Kontrollera vävbanden vid infästningspunkter, justeringsspännen och sömmar. Leta efter jack, slitage och skador som uppkommit på grund av användning, värme, kemikalier osv. Leta särskilt efter trasiga eller lösa trådar. Kontrollera att alla spännen fungerar ordentligt.

Under användning

Det är viktigt att regelbundet kontrollera produktens skick och dess förbindelsepunkter med andra delar i utrustningen. Se till att de olika delarna i utrustningen är korrekt placerade i förhållande till varandra. Blöta eller isiga selremmar är svårare att justera.

4. Kompatibilitet

Kontrollera att denna produkt är kompatibel med andra delar i det system som används (kompatibel = fungerar bra ihop). Utrustning som används tillsammans med selen måste följa de standarder som finns i det land där den används (t.ex. EN 362- eller EN 12275-karbiner).

5. Inställning av selen

- För att spänna fast FALCON ASCENT, använd en EN 362-låskarbin tillverkad för belastning i tre riktningar, t.ex. OMNI.

- Se till att stoppa in lösa remmar korrekt i hållarna (vikta).

Justering och belastningstest

Selen måste sluta tätt om kroppen för att minska skaderisken vid ett fall. I en säker miljö, rör på dig och häng i selen från alla infästningspunkter för att kontrollera att selen sitter bra och har lämplig komfort för det aktuella användningsområdet.

6. EN 358: 2018-bälte för arbetspositionering och fallhindrande system

Dessa infästningspunkter får endast användas för inkoppling till ett fallhindrande system eller ett positioneringssystem. För säker användning, se användarinstruktionerna för slingan som används. Använd inte arbetspositioneringsbälte om det finns en tänkbar risk för att användaren blir hängande eller utsatt för en okontrollerad spänning i bältet. Vid arbetspositionering ska förankringspunkten sitta i eller ovanför midjehöjd. Dessa infästningspunkter är inte gjorda för att användas till fallskydd. Det kan vara nödvändigt att komplettera arbetspositioneringssystemet eller det fallhindrande systemet med gemensamma eller personliga fallskyddssystem. Midjebältet är godkänt för en användare, inklusive användarens utrustning och verktyg, till en maximal vikt av 150 kg. Kontrollera regelbundet effektiviteten i systemet under användning (justerings- och inkopplingskomponenter).

6A. Främre infästningspunkt

6B. Sidoplacerade infästningspunkter på midjebältet

Använd alltid de två sidoplacerade infästningspunkterna tillsammans genom att koppla ihop dem med en positioneringsslinga, så att du får bekvämt stöd från midjebältet.

6C. Bakre infästningspunkt för fallhindrande system

Midjebältets bakre infästningspunkt är endast avsedd för inkoppling av ett system som hindrar användaren från att beträda områden där det finns risk för fall.

7. EN 813: 2008-sittsele

Främre infästningspunkt

Konstruerad för arbetspositionering och klättring på rep. Använd denna främre ring för att koppla in ett firningsodn, positioneringsslingor eller slingor för förflyttning. Denna infästningspunkt är inte lämplig för fallskydd. Nominell maxbelastning: 140 kg.

8. Bergsklättring EN 12277 typ C

Enbart FALCON MOUNTAIN 8A. Inkrnytning

Knyt in i de två inkrnytningpunkterna. Kontrollera alltid knuten innan klättringen påbörjas.

Särskild användning:

Om sittselen används i kombination med en bröstsele, se figuren för inkrnytning i bröstseleens användarinstruktioner.

8B. Inkoppling av ett säkrings- eller firningsystem

Koppla in säkrings- eller firningsystemet i den främre infästningspunkten med hjälp av en låskarbin. Kontrollera att karbinen är ordentligt stängd och låst och att den belastas längs sin huvudaxel.

9. Utrustningsöglor

Utrustningsöglorna ska enbart användas för utrustning. VARNING – FARA: Använd aldrig utrustningsöglorna för säkring, firning, inkrnytning eller förankring.

10. Ytterligare information

Denna produkt uppfyller kraven i EU:s förordning 2016/425 om personlig skyddsutrustning. EU-försäkringen om överensstämmelse finns på Petzl.com.

- Smältpunkten för hög-molekylär polyeten (140 °C) är lägre än den hos nylon och polyester. Hög-molekylär polyeten har låg friktionskoefficient.
- Du måste ha en räddningsplan och medel för att snabbt genomföra den om problem skulle uppstå vid användning av denna utrustning.
- Systemets förankringspunkt bör helst vara ovanför användaren och ska uppfylla kraven i standarden EN 795 (minsta hållfasthet 12 kN).
- I ett fallskyddssystem är det viktigt att kontrollera den erforderliga frihöjden under användaren före varje användningstillfälle, för att undvika kollision med marken eller ett hinder vid ett eventuellt fall.
- Se till att förankringspunkten är korrekt placerad för att minska risken för och längden av ett fall.
- En fallskyddssele är den enda tillåtna utrustningen för att stötta kroppen i ett fallskyddssystem.
- När flera olika utrustningsdelar används ihop kan en farlig situation uppstå när enda delens säkerhetsfunktion påverkas av säkerhetsfunktionen hos en annan del.
- VARNING: Se till att produkterna inte skrapar emot skrovliga eller vassa ytor.
- Användarna måste vara friska och i skick att utföra aktiviteter på hög höjd. VARNING: Att hänga fritt i sele utan att röra på sig kan leda till allvarliga skador eller dödsfall.
- Användarinstruktionerna för varje del i utrustningen som används ihop med denna produkt måste följas.
- Användarinstruktioner för denna utrustning måste finnas tillgängliga på det språk som talas i det land där produkten ska användas.
- Se till att märkningarna på produkten är läsbara.

När produkten inte längre ska användas:

VARNING: I extremfall kan produkten behöva kasseras efter ett enda användningstillfälle, beroende på hur och var den använts och vad den utsatts för (tuffa miljöer, havsmiljöer, vassa kanter, extrema temperaturer, kemikalier, osv.). Produkten måste kasseras när

- den är över 10 år gammal och gjord av plast eller textil
- den har blivit utsatt för ett större fall eller kraftig belastning
- den inte klarar inspektionen och du tvivlar på dess skick
- du inte helt och hållet känner till dess historia
- den blir omodern gva ändringar i lagstiftningen, nya standarder eller ny teknik eller är inkompatibel med annan utrustning.

Förstör dessa produkter för att undvika framtida bruk.

Ikoner:

A. Livslängd: 10 år - B. Märkning - C. Godkända temperaturer - D. Försiktighetsåtgärder vid användning - E. Rengöring/desinfektion - F. Torkning - G. Förvaring/transport - H. Underhåll - I. Ändringar/repARATIONER (ej tillåtna utanför Petzls lokaler, undantaget reservdelar) - J. Frågor/kontakt

3 års garanti

Mot alla material- och tillverkningsfel. Undantag: normalt slitage, rost, modifieringar eller ändringar, felaktig förvaring, bristande underhåll, försumlighet eller felaktig användning.

Varningssymboler

1. Situation som påvisar en överhängande risk för allvarig skada eller dödsfall. 2. Exponering för möjlig risk för olycka eller skada. 3. Viktig information gällande produktens funktion eller prestation. 4. Inkompatibilitet av utrustning.

Spårbarhet och märkningar

a. Uppfyller kraven i PPE-förordningen. Testorgan som utför EU-typtest - b. Nummer på testorgan som utför produktionskontroll av denna PPE - c. Spårbarhet: datamatrix - d. Storlek - e. Serienummer - f. Tillverkningsår - g. Tillverkningsmånad - h. Batchnummer - i. Individuell identifiering - j. Standarder - k. Läs användarinstruktionerna noga - l. Modellbeteckning - m. Nominell maxbelastning - n. Tillverkningsdatum (månad/år) - o. Tillverkarens adress

Näissä käyttöohjeissa kerrotaan, miten varusteita käytetään oikein. Vain jotkin teknikat ja käyttötavat on esitelty.

Varoitusymbolit antavat tietoa joistakin varusteiden käyttöön liittyvistä vaaroista, mutta on mahdollista mainita niitä kaikkia. Tarkista päivitykset ja lisätiedot osoitteesta Petzl.com.

Olet itse vastuussa siitä, että huomioit varoitukset ja käytät varusteita oikein. Tämän varusteen väärinkäyttö lisää vaaratilanteiden mahdollisuutta. Ota yhteyttä Petzliin, jos olet epävarma jostakin asiasta tai jos et täysin ymmärrä näitä ohjeita.

1. Käyttötarkoitus

Korkealta putoamiselta suojaukseen käytettävä henkilökohtainen suojavaruste (henkilönsuojain).

FALCOON: kevyet istumavaljaat valjaiden varassa työskentelyn.

FALCOON ASCENT: kevyet istumavaljaat työhön, jossa noustaan köydessä.

VAROITUS: nämä valjaat eivät sovellu kalliokiipeilyteknikoilla etenemiseen; nurin kääntymisen vaara.

FALCOON MOUNTAIN: erittäin kevyet istumavaljaat työhön, jossa käytetään teknisiä kiipeilyteknikoita.

Tätä tuotetta ei saa kuormittaa yli sen kestoikyvyn, eikä sitä saa käyttää mihinkään muuhun tarkoitukseen kuin siihen, mihin se on suunniteltu.

Vastuu

VAROITUS

Toiminta, jossa tätä varustetta käytetään, on luonteeltaan vaarallista. Olet vastuussa omista teoistasi, päätöksistäsi ja turvallisuudestasi.

Ennen tämän varusteen käyttämistä sinun pitää:

- lukea ja ymmärtää kaikki käyttöohjeet
- hankkia sen käyttöä varten erikoiskoulutus
- tutustua sen käyttöolosuhteeseen ja rajoituksiin
- ymmärtää ja hyväksyä tähän liittyvät riskit.

Näiden varoitusten huomiotta jättäminen saattaa johtaa vakavaan loukkaantumiseen tai kuolemaan.

Tätä tuotetta saavat käyttää vain pätevät ja vastuulliset henkilöt tai henkilöt, jotka ovat pätevän ja vastuullisen henkilön välittömän valvonnan ja silmäläpidön alaisia. Olet vastuussa omista teoistasi, päätöksistäsi sekä turvallisuudestasi ja kannat vastuun tekohjesi seurauksista. Jos et ole kykenevä tai oikeutettu ottamaan tätä vastuuta tai et ymmärrä täysin näitä ohjeita, älä käytä tätä varustetta.

2. Osaluettelo

(1) Lantiovyö, (2) Lantiovyön DOUBLEBACK-säätösoljet, (3) Lantiovyön etukiinnityspiste, (4) Jalkalenkit, (5) Lantiovyön sivukiinnityspisteet, (6) Takakiinnityspiste rajoitusköyden käyttöön, (7a) Jalkalenkkin FAST-säätö- ja kiinnitysoljet, (7b) Jalkalenkkin DOUBLEBACK-säätösoljet, (8) Varustelenkki, (9) Joustavat pidikkeet, (10) Jalkahihnapidikkeet, (11) CARITOOŁ-pidikkeet, (12) Pidike pussilla, (13) Takasolki rintavaljaiden/istumavaljaiden kiinnittämiseen, (14) Okaihnan kiinnityssilmukka, (15) Istuimen kiinnityspiste.

Päämateriaalit:

Hihnasto: polyesteri, HMPE-polyeteeni.

Soljet: alumiini, teräs.

D-rengas: alumiini.

3. Tarkastuskohteet

Varusteitasi tuotettavaus vaikuttaa turvallisuuteesi.

Petzl suosittelee, että asiantuntija tarkastaa varusteet perusteellisesti vähintään kerran vuodessa (riippuen käyttömaan säädöksistä sekä käyttöolosuhteista).

VAROITUS: käytön rasittavuudesta riippuen voi olla tarpeen tarkastaa henkilönsuojaimesi tätä useammin. Noudata osoitteesta Petzl.com annettuja ohjeita. Kirjaa tulokset henkilönsuojaimen tarkastuslomakkeeseen: tyyppi, malli, valmistajan yhteyshiedot, sarja- tai yksilönumero; valmistuksen, oston, ensimmäisen käyttökerran ja seuraavan määräaikaistarkastuksen päivämäärät; ongelmat, kommentit, tarkastajan nimi ja allekirjotus.

Ennen jokaista käyttöä

Tarkasta hinnat kiinnityspisteiden, säätösolkien ja turvaommelten kohdalta.

Tarkasta, etteä niissä ole viilloja ja etteivät ne ole kuluneet tai vaurioituneet käytön, kuumuuden tai kemikaalien tms. vuoksi. Varmista erityisen huolellisesti, etteivät kuidut ole katkeilleet tai purkautuneet.

Varmista, että säätösoljet ja kiinnitysoljet toimivat asianmukaisesti.

Käytön aikana

Tuotteen kunto ja kiinnittyminen järjestelmän muihin osiin on tärkeää tarkastaa säännöllisin väliajoin. Varmista, että kaikki varusteet ovat oikeassa asennossa toisiansa nähden.

Märkien tai jäisten valjashihnojen säätäminen on vaikeampaa.

4. Yhteensopivuus

Varmista, että tuote on yhteensopiva muiden järjestelmäsi osien kanssa (yhteensopivuus = hyvä toimivuus yhdessä käytettynä). Valjaiden kanssa käytettävien varusteiden tulee noudattaa kunkin maan sen hetkisiä standardeja (esim. EN 362- tai EN 12275 -sulkurengaskaat).

5. Valjaiden säätäminen

– Käytä FALCOON ASCENT -valjaiden kiinnitykseen kolmeen suuntaan kuormitettavaa, lukkiutuva EN 362 -sulkurengasta, esim. OMNla.

– Taittele ylimääräiset hinnat litteiksi ja laita ne pidikkeisiin.

Säätö ja roikkumiskoe

Valjaat on säädettävä niin, että ne istuvat tukevasti. Tämä vähentää loukkaantumisriskiä putoamistilanteessa.

Sinun tulee kokeilla liikkumista valjaissa ja rokkua niiden varassa jokaisesta kiinnityspisteistä turvallisessa ympäristössä voidaksesi varmistaa, että valjaat ovat riittävän mukavat odotettavissa olevaa käyttöä silmällä pitäen ja että säädöt on tehty asianmukaisesti

6. EN 358: 2018 -standardin mukainen vyö työasemointiin ja rajoitusköyden käyttöön

Näitä kiinnityspisteitä saa käyttää ainoastaan rajoitusköyden käyttöön tai työasemointijärjestelmän kiinnittämiseen.

Katso käytettävän liitosköyden käyttöohjeista käytön varoitoimet.

Älä käytä työasemointivyyötä, jos työssä on mahdollista käydä niin, että käyttäjä jää roikkumaan vyön varaan tai että vyö kiristyy hallitsemattomasti. Käytä työasemoinnissa ankkuripistettä, joka on vyöläarön korkeudella tai sitä korkeammalla.

Näitä kiinnityspisteitä ei ole tarkoitettu putoamisen pysäyttämiseen. Työasemointi- tai rajoitusköysjärjestelmään pitää mahdollisesti lisätä yhteiset tai henkilökohtaiset putoamisen pysäyttävät järjestelmät.

Lantiovyö on hyväksytty yhdelle käyttäjälle, mukaan lukien tämän työkaluille ja varustelle, ja enintään 150 kg:n kokonaispainolle.

Tarkasta säännöllisesti järjestelmän toimivuus käytön aikana (säätö- ja kiinnitysovat).

6A. Vatsakiinnityspiste

6B. Lantiovyön sivukiinnityspisteet

Käytä aina molempia sivukiinnityspisteitä yhdessä yhdistämällä ne asemointiköydellä, jotta lantiovyö tukee käyttäjää mukavasti.

6C. Takakiinnityspiste rajoitusköyden käyttöön

Lantiovyön takakiinnityspiste on suunniteltu rajoitusköydelle, jonka ansiosta käyttäjä ei pääse putoamisvaaralliselle alueelle.

7. EN 813: 2008 -standardin mukaiset istumavaljaat

Vatsakiinnityspiste

Suunniteltu köydessä etenemistä ja työasemointia varten.

Käytä tätä lantiovyön etukiinnityspistettä laskeutumislaitteen, asemointiköyden tai etenemisköyden kiinnittämiseen.

Tämä kiinnityspiste ei sovellu putoamisen pysäyttämiseen.

Suurin nimelliskuormitus: 140 kg.

8. Vuorikiipeily EN 12277 tyyppi C

Vain FALCOON MOUNTAIN

8A. Kiinnittäytyminen köyteen

Pujota köysi kahden kiinnityspisteen läpi ja tee solmu. Tarkasta solmu aina ennen kiipeämisen aloittamista.

Erityiskäyttö:

Jos istumavaljaita käytetään yhdessä rintavaljaiden kanssa, perehdy rintavaljaiden käyttöohjeiden kuvaan, jossa esitellään köyteen kiinnittäytyminen.

8B. Varmistus- tai laskeutumisjärjestelmän asennus

Kiinnitä varmistus- tai laskeutumisjärjestelmäsi lantokiinnityspisteeseen lukkiutuvalla sulkurengkaalla. Varmista, että sulkurengas on asianmukaisesti suljettu ja lukittu ja että se on pituussuuntaan kuormitettu.

9. Varustelenkit

Varustelenkkejä saa käyttää vain varusteiden kantamiseen.

VAROITUS – VAARA: älä koskaan käytä varustelenkkejä laskeutumiseen, henkilön varmistamiseen, köysiikiinnitykseen tai ankkurointiin.

10. Lisätietoa

Tämä tuote täyttää henkilönsuojainasetuksen (EU) 2016/425 vaatimukset. EU-vaatimustenmukaisuusvakuutus on saatavilla osoitteessa Petzl.com.

– Suurimolekyylisen polyeteenin sulamispiste (140° C) on matalampi kuin naalonin tai polyesterin. HMPE-polyeteenin kitkakerroin on hyvin pieni.

– Sinulla on oltava pelastussuunnitelma ja nopeasti toteutettavat pelastuskeinot siltä varalta, että varusteiden käytön aikana ilmaantuu ongelmia.

– Järjestelmän ankkuripisteen tulee mieluiten sijaita käyttäjän yläpuolella, ja sen tulee täyttää EN 795 -standardin vaatimukset (12 kN:n minimikestävyys).

– Putoamisen pysäyttävää järjestelmää käytettäessä on erityisen tärkeää tarkastaa ennen jokaista käyttökertaa, että käyttäjän alla on riittävä turvaetäisyys, jotta käyttäjä ei putoamistilanteessa iskeydy maahan tai muuhun esteeseen.

– Varmista, että ankkuripisteellä on asianmukainen sijainti vähentääksesi putoamisriskiä ja minimoidaksesi putoamismatkan.

– Putoamissuojainvaljaat ovat ainoa hyväksyty väline kehon tukemiseen putoamisen pysäyttävässä järjestelmässä.

– Kun useita varusteita käytetään yhdessä, yhden varusteen turvatoiminto saattaa häiritä toisen varusteen turvatoimintoa, mikä voi johtaa vaaratilanteeseen.

– VAROITUS: estä tuotteiden hiertyminen naarmuttaviin pintoihin tai teräviin reunoihin.

– Käyttäjien täytyy soveltua lääketieteellisen kuntonsa puolesta toimimaan korkealla. VAROITUS: pitkäaikainen valjaiden varassa roikkuminen saattaa johtaa vakavaan loukkaantumiseen tai kuolemaan.

– Kaikkien tämän tuotteen kanssa käytettävien varusteiden tuotekohtaisia käyttöohjeita on noudatettava.

– Tämän varusteen käyttäjille on annettava käyttöohjeet sen maan kielellä, jossa varustetta käytetään.

– Varmista, että tuotteen merkinnät ovat luettavissa.

Milloin varusteet poistetaan käytöstä:

VAROITUS: poikkeustapauksissa saatat joutua poistamaan tuotteen käytöstä yhden ainoan käyttökerran jälkeen. Tämä riippuu käytön rasittavuudesta ja käyttöolosuhteista (ankarat olosuhteet, meriympäristö, terävät reunat, äärimmäiset lämpötilat, kemikaalit tms.).

Tuote on poistettava käytöstä, kun:

- se on yli 10 vuotta vanha ja valmistettu muovista tai tekstiileistä
 - se on altistunut rajulle pudotukselle tai raskaalle kuormitukselle
 - se ei läpäise tarkastusta tai sinulla on pienikin epäily sen luotettavuudesta
 - et tunne sen käyttöhistoriaa täysin
 - se vanhenee lainsäädännön, standardien, teknikoiden tms. muuttumisen vuoksi tai se ei enää ole yhteensopiva muiden varusteiden kanssa.
- Tuhoa käytöstä poistetut varusteet, jottei kukaan käytä niitä enää.

Kuvakkeet:

A. Käyttöikä: 10 vuotta - **B. Merkinnät** - **C. Hyväksytyt käyttölämpötilat** - **D. Käytön varoitoimet** - **E. Puhdistus/desinfiointi** - **F. Kuivaaminen** - **G. Säilytys/ kuljetus** - **H. Huolto** - **I. Muutokset/korjaukset** (kielletty muiden kuin Petzlin toimesta, ei koske varaosia) - **J. Kysymykset/yhteydenotot**

3 vuoden takuu

Kattaa kaikki materiaali- ja valmistusviat. Takuueen eivät kuulu normaali kuluminen, hapettuminen, varusteeseen tehdyt muutokset, virheellinen säilytys, huono huoltaminen ja välinpitämättömyyden tai sellaisen käytön aiheuttamat vauriot, johon tuotetta ei ole suunniteltu.

Varoitussymbolit

1. Tilanne, jossa on vakava loukkaantumisen tai kuoleman vaara. 2. Onnettomuus- tai loukkaantumisvaara. 3. Tärkeää tietoa tuotteen toiminnasta tai suorituskyvystä. 4. Tuotteiden yhteensopimattomuus.

Jäljitettävyys ja merkinnät

a. Vastaa henkilönsuojaimille asetettuja vaatimuksia. EU-tyyppitarkastuksen suorittajaksi ilmoitettu laitos - b. Tämän henkilönsuojaimen tuotannon valvojaksi ilmoitetun laitoksen tunnistenumero - c. Jäljitettävyys: tietomatrisi - d. Koko - e. Sarjanumero - f. Valmistusvuosi - g. Valmistuskuukausi - h. Eränumero - i. Yksilöllinen tunnistie - j. Standardit - k. Lue käyttöohjeet huolellisesti - l. Mallin tunnistekoodi - m. Nimellinen enimmäiskuormitus - n. Valmistuspäivä (kuukausi/ vuosi) - o. Valmistajan osoite

Denne bruksanvisningen forklarer hvordan du bruker utstyret på korrekt måte. Kun enkelte teknikker og bruksmetoder er beskrevet.

Advarselssymbolene gir informasjon om enkelte potensielle farer som er forbundet med bruk av utstyret, men det er umulig å beskrive alle potensielle farer. Oppdateringer og tilleggsinformasjon finner du på Petzl.com.

Du er selv ansvarlig for å forstå og ta hensyn til disse advarelsene, og for å bruke utstyret på korrekt måte. Feil bruk av utstyret vil medføre ytterligere risiko. Kontakt Petzl dersom du er i tvil, eller dersom du ikke forstår disse bruksanvisningene.

1. Bruksområde

Personlig verneutstyr (PVU) for beskyttelse mot fall fra høyden.

FALCON: Lett sittelele som egner seg til bruk ved hengende arbeid.

FALCON ASCENT: Lett sittelele for operasjoner som involverer oppstigning på tau.

ADVARSEL: Selen er ikke egnet når det brukes tradisjonelle fjellklatreteknikker, da det er en risiko for å bli hengende opp/ned ved et eventuelt fall.

FALCON MOUNTAIN: Svært lett sittelele for operasjoner som involverer klatring.

Produktet må ikke brukes utover dets begrensninger eller i andre situasjoner som det ikke er beregnet for.

Ansvar

ADVARSEL

Aktiviteter som involverer bruk av dette produktet er farlige.

Du er selv ansvarlig for dine egne handlinger og avgjørelser, og din egen sikkerhet.

For du tar i bruk utstyret, må du:

- Lese og forstå alle bruksanvisningene.
- Sørg for å få spesifikk opplæring i hvordan produktet skal brukes.
- Gjøre deg kjent med produktets muligheter og begrensninger.
- Forstå og akseptere risikoen i aktiviteter som involverer bruk av produktet.

Manglende respekt for bare ett av disse punktene kan medføre alvorlig personskade eller død.

Dette produktet skal kun brukes av kompetente og ansvarlige personer, eller under direkte tilsyn av en kompetent og ansvarlig person.

Du er selv ansvarlig for dine egne handlinger, avgjørelser og din egen sikkerhet, og du tar selv på deg ansvaret for dette. Dersom du ikke er i stand til å ta på deg dette ansvaret eller dersom du ikke forstår bruksanvisningene, skal du ikke bruke utstyret.

2. Liste over deler

(1) Hoftebelte, (2) DOUBLEBACK justeringspennner for hoftebelte, (3) Lavt festepunkt, (4) Lårløkker, (5) Sidefester på hofte, (6) Festepunkt for fallforhindrende system, (7a) FAST-spennner for justering og strammning av lårløkker, (7b) DOUBLEBACK-spennner for justering av lårløkker, (8) Utstyrslokke, (9) Elastiske båndholdere, (10) Båndholdere på lårløkker, (11) Åpning til montering av CARITOOL, (12) Holder for veske, (13) Festepunkt for tilkobling av brystsele, (14) Tilkoblingslokke for skulderstropp, (15) Festepunkt for sitteplate.

Hovedmaterialer:
Bånd: polyester, polyetylen med høy fasthet.

Spennner: aluminium, stål.

D-ring: aluminium.

3. Kontrollpunkter

Din sikkerhet avhenger av at utstyret du bruker er i god stand.

Petzl anbefaler at en grundig kontroll blir gjort av en kompetent person minst én gang årlig (avhengig av gjeldende regelverk i ditt land og hvordan du bruker utstyret).

ADVARSEL: Avhengig av bruksintensitet bør du vurdere å utføre inspeksjon av ditt PVU oftere. Folg prosedyrene som er beskrevet på Petzl.com.

For resultatene inn i et PVU-kontrollskjema: utstyrstype, modell, navn og kontaktinformasjon på produsent, serie- eller uniknummer, datoer; produksjonsdato, kjøpsdato, dato for når produktet ble tatt i bruk, dato for neste periodiske kontroll; problemer, kommentarer, kontrollørens navn og signatur.

For bruk

Sjekk alltid bånd ved festepunkter, justeringspennner og ved bærende sømmer.

Se etter kutt, slitasje, bulker og skade forårsaket av bruk, varme, kjemikalier osv. Se spesielt etter avkuttete eller løse tråder.

Sjekk at alle spennner for justering og strammning fungerer som de skal.

Under bruk

Det er viktig å jevnlig kontrollere at produktet fungerer som det skal, og at produktets koblinger til andre elementer i systemet fungerer. Forsikre deg om at alle elementene er riktig posisjonert i forhold til hverandre.

Våte eller frose stropper er vanskelige å justere.

4. Kompatibilitet

Kontroller at produktet er kompatibelt med de andre elementene i systemet (kompatibel = at produktet fungerer som det skal sammen med de andre elementene).

Utstyr som brukes sammen med selen må være godkjent i henhold til standarder som gjelder i ditt land (f.eks. godkjent i henhold til EN 362 eller EN 12275).

5. Klargjøring av selen

- FALCON ASCENT skal brukes sammen med en låsekarabiner som er godkjent i henhold til EN 362 og som tåler belastning i tre retninger, f.eks. OMNI.

- Fest overflodige bånd i båndholderne. Sørg for at de ligger flatt.

Tilpasning og funksjonstest

Selen må sitte tett på kroppen. Dette vil redusere risikoen for skader ved et eventuelt fall.

Du må bevege deg i selen i et trygt område og prøve å henge i den fra alle festepunktene for å være sikker på at den er riktig tilpasset. Selen bør være komfortabel i de tiltenkte arbeidsposisjonene.

6. EN 358: 2018 sele for arbeidsposisjonering og fallforhindring

Disse festepunktene må kun kobles til et system for arbeidsposisjonering eller fallforhindring.

Se bruksanvisningen for forbindelseslinen som benyttes.

Ikke bruk et belte til arbeidsposisjonering dersom det er fare for at brukeren kan bli hengende eller utsatt for ukontrollert belastning fra beltet. Bruk et forankringspunkt som er i hofte høyde eller høyere ved arbeidsposisjonering.

Disse festepunktene er ikke beregnet for bruk i falloppfangende systemer. Tillegg til systemer for arbeidsposisjonering eller adgangsbegrensning, kan det være nødvendig å bruke et kollektivt eller personlig system for fallsikring.

Hoftebeltet er godkjent for én bruker og brukerenes verktøy og utstyr, maksimal totalvekt 150 kg.

Sjekk regelmessig under bruk at systemet fungerer som det skal (tilpasning og tilkoblinger).

6A. Lavt festepunkt på magen

6B. Sidefester på hoftebeltet

Bruk alltid de to sidefestene sammen ved bruk av en støttestropp for å oppnå en komfortabel posisjon.

6C. Lavt ryggfeste for fallforhindring

Dette bakre tilkoblingspunktet på hoftebeltet er kun beregnet på tilkobling til et system for adgangsbegrensning som skal hindre at brukeren kan komme til et område der fall kan forekomme.

7. EN 813: 2008 sittelele

Lavt festepunkt på magen

Beregnet for forflytning på tau og arbeidsposisjonering.

Bruk denne ringen for å koble til nedfiringbremser, støtteliner eller forbindelseslinen.

Dette tilkoblingspunktet er ikke beregnet for falloppfangning.

Nominell maksimal belastning: 140 kg.

8. Fjellklatring EN 12277 Type C

Kun FALCON MOUNTAIN

8A. Innbinding

Bind deg inn i de to innbindingspunktene, parallelt med sentrallokken. Sjekk alltid innbindingsknuten for du begynner å klatre.

Spesielle bruksområder:

Dersom sittelele brukes i kombinasjon med en brystsele, se tegninger i brystselens bruksanvisning for informasjon om hvordan innbindingen skal gjøres.

8B. Tilkobling av sikrings- eller nedfiringssystem

Koble sikrings- eller nedfiringssystemet til det fremre tilkoblingspunktet med en låsbar karabiner. Påse at karabineren er fullstendig lukket og låst, og at den belastes i lengderetningen.

9. Utstyrsløkker

Utstyrsløkkene må kun brukes til utstyr.

ADVARSEL - FARE: Bruk aldri utstyrsløkker til sikring, nedfiring, innbinding eller forankring av en person.

10. Tilleggsinformasjon

Dette produktet er godkjent i henhold til kravene i EU-regulativ 2016/425 for personlig verneutstyr. EU-samsvarserklæringen er tilgjengelig på Petzl.com.

- Smeltepunktet til polyetylen med høy tetthet (140° C) er lavere enn smeltepunktet til nylon og polyester. Høy modul-polyetylen har en lav friksjonsfaktor.
- Når du bruker dette utstyret, må du ha en redningsplan og mulighet til å iverksette denne raskt.
- Systemets forankringspunkt bør fortrinnsvis være over posisjonen til brukeren og bør være i henhold til kravene i EN 795 (bruddstyrke på minimum 12 kN).
- Ved bruk av fallsikringsystemer må det alltid være tilstrekkelig klaring under brukeren for å unngå sammenstøt med bakken eller andre strukturer ved et eventuelt fall.
- Sørg for at forankringen er korrekt plassert for å redusere risikoen for, og lengden på, et eventuelt fall.
- Kun godkjente fallsikringsseler kan brukes i et falloppfangende system.
- Ved bruk av flere utstyr samtidig kan farlige situasjoner oppstå dersom sikkerhetsfunksjonen i ett utstyr påvirker sikkerhetsfunksjoner på annet utstyr.
- ADVARSEL: Påse at produkter ikke gnisser mot materialer med slipeeffekt eller skarpe kanter.

- Brukere må være i medisinsk forsvarlig stand til å drive med aktivitet i høyden. ADVARSEL: Det å henge ubevegelig i en sele kan medføre personskade eller død.

- Bruksanvisningene for alt utstyr som brukes sammen med dette produktet, må følges.

- Bruksanvisningene må leveres på språket som benyttes i brukslandet.

- Påse at produktets merking er synlige og leselige.

Når skal utstyret kasseres:

ADVARSEL: Spesielle hendelser kan begrense produktets levetid til kun én gangs bruk, avhengig av type bruk, hvor ofte det brukes og miljøet det settes for. Eksempler på dette er eksponering for barskt klima, saltvann, skarpe kanter, ekstreme temperaturer, kjemiske produkter osv.

Et produkt må kasseres når:

- Det er eldre enn 10 år og består av plast eller tekstiler.
- Det har tatt et kraftig fall eller stor belastning.
- Det ikke blir godkjent i kontroll, eller du er i tvil om det er pålitelig.
- Du ikke kjenner produktets fullstendige historie.
- Det blir foreldet på grunn av utvikling og endring av lovttekster, standarder, bruksteknikker, og når det blir inkompatibelt med annet utstyr osv.

Destruer disse produktene for å hindre videre bruk.

Symboler:

A. Levetid: 10 år - B. Merking - C. Temperaturbegrensninger - D. Forholdsregler for bruk - E. Rengjøring/desinfeksjon - F. Torking - G. Oppbevaring/transport - H. Vedlikehold - I. Modifiseringer/repasasjoner (som ikke er godkjent av Petzl er forbudt, med unntak av utbyttbare deler) - **J. Spørsmål/kontakt oss**

3 års garanti

På alle materielle feil og fabrikkasjonsteil. Folgende dekkes ikke av garantien: normal slitasje, oksidering, endringer eller modifikasjoner, feil lagring, dårlig vedlikehold eller annen bruk enn det produktet er beregnet for.

Advarelsymboler

1. Situasjonen skaper overhengende fare for alvorlig personskade eller død.
2. Eksponering for potensiell ulykke eller personskade.
3. Viktig informasjon om produktets funksjon og virkemåte.
4. Utstyret er ikke kompatibelt.

Sporbarhet og merking

a. Er godkjent i henhold til PVU-direktivet. Teknisk kontrollorgan som utfører EU-typegodkjenningen - b. Nummer på det tekniske kontrollorganet som godkjenner produksjonsprosessen av dette PVU - c. Sporbarhet: identifikasjonsmåte - d. Størrelse - e. Serienummer - f. Produksjonsår - g. Produksjonsmåned - h. Batch-nummer - i. Individuelt identifikasjonsnummer - j. Standarder - k. Les bruksanvisningen grundig - l. Modellidentifikasjon - m. Maksimal nominell belastning - n. Produksjonsdato (måned/år) - o. Produsentens adresse

Niniejsza instrukcja przedstawia prawidłowy sposób używania waszego sprzętu. Zaprezentowane zostały niektóre techniki i sposoby użycia.

Symbol trapezowej części ostrzegają przed niektórymi niebezpieczeństwami związanymi z użyciem waszego sprzętu, ale nie jest możliwe wymienienie wszystkich zagrożeń. Należy sprawdzać uaktualnienia instrukcji oraz dodatkowe informacje na Petzl.com.

Użytkownik ponosi odpowiedzialność za stosowanie się do każdego ostrzeżenia oraz do prawidłowego używania swojego sprzętu. Każde złe użycie tego sprzętu będzie prowadziło do powstania dodatkowych zagrożeń. W razie wątpliwości lub trudności zrozumieniu instrukcji należy się skontaktować z Petzl.

1. Zastosowanie

Środek Ochrony Indywidualnej (ŚOI) chroniący przed upadkiem z wysokości. FALCON: lekka uprząż biodrowa do interwencji w zawieszaniu. FALCON ASCENT: lekka uprząż biodrowa do interwencji z wychodzeniem po linie. Uwaga: ta uprząż nie jest odpowiednia do wychodzenia technikami wspinaczkowymi: ryzyko odwrócenia. FALCON MOUNTAIN: bardzo lekka uprząż biodrowa do interwencji wykorzystujących techniki wspinaczkowe. Produkt nie może być poddawany obciążeniom przekraczającym jego wytrzymałość oraz stosowany do innych celów niż te, do których został przewidziany.

Odpowiedzialność

UWAGA

Wszelkie działania wymagające użycia tego produktu są z samej swej natury niebezpieczne.

Użytkownik ponosi odpowiedzialność za swoje działania, decyzje i bezpieczeństwo.

Przed użyciem produktu należy:

- Przeczytać i zrozumieć wszystkie instrukcje użytkownika.
- Zdobyć odpowiednie przeszkolenie dla prawidłowego używania tego produktu.
- Zapoznać się z produktem, z jego parametrami i ograniczeniami.
- Zrozumieć i zaakceptować potencjalne niebezpieczeństwo.

Nieprzestrzeżenie lub zlekceważenie któregokolwiek z powyższych ostrzeżeń może prowadzić do poważnych uszkodzeń ciała lub do śmierci.

Produkt ten może być używany jedynie przez osoby kompetentne i odpowiedzialne lub pod bezpośrednią kontrolą takich osób.

Użytkownik ponosi odpowiedzialność za swoje działania, decyzje, bezpieczeństwo i odpowiada za konsekwencje. Jeżeli nie zamierza lub nie jest w stanie takiej odpowiedzialności ryzyka podjąć, nie rozumiał instrukcji użytkownika, nie powinien posługiwać się tym sprzętem.

2. Oznaczenia części

(1) Taśma pasa, (2) Klamry DOUBLEBACK do regulacji taśmy pasa, (3) Przedni punkt wpinania, (4) Taśmy udowe, (5) Boczne punkty wpinania na pasie, (6) Tylny, podtrzymujący punkt wpinania, (7a) Klamry FAST do regulacji i zapięcia taśm udowych, (7b) Klamry DOUBLEBACK do regulacji taśm udowych, (8) Uchwyt na narzędzia, (9) Szlufki elastyczne, (10) Szlufki na taśmy udowe, (11) Szlufki na uchwyty CARITool, (12) Uchwyt na worek, (13) Tylna klamra łącząca uprząż biodrową z uprzążą piersiową, (14) Klamra do wpięcia szelek, (15) Punkt wpięcia wspornika.

Materiały podstawowe:

Taśmy: poliestr, politylen o wysokiej wytrzymałości.

Klamry: aluminium, stal.

Koluczo: aluminium.

3. Kontrola, miejsca do sprawdzenia

Wasze bezpieczeństwo jest związane z niezawodnością sprzętu.

Petzl zaleca przeprowadzanie dogłębnej kontroli przynajmniej raz na 12 miesięcy, przez osobę kompetentną (w zależności od prawodawstwa w waszym kraju oraz waszych warunków użytkowania). Uwaga: przy intensywnym użytkowaniu należy częściej wykonywać kontrole waszego ŚOI. Należy przestrzegać procedur opisanych na Petzl.com. Na karcie kontrolnej waszego ŚOI należy zapisać rezultaty kontroli: typ sprzętu, model, nazwa i adres producenta lub dostawcy, numer seryjny lub indywidualny, daty: produkcji, zakupu, pierwszego użycia, następnych kontroli, wady, uwagi, nazwisko i podpis kontrolera.

Przed każdym użyciem

Należy sprawdzić stan taśm przy punktach wpinania, klamer, szwów bezpieczeństwa.

Zwrócić uwagę na przecięcia i rozerwania oraz uszkodzenia spowodowane wysoką temperaturą, kontaktem ze środkami chemicznymi itd. Uwaga na przecięcie lub wyciągnięte nici.

Sprawdzić prawidłowe działanie klamer do regulacji i zapięcia.

Podczas użytkowania

Należy regularnie kontrolować stan produktu i jego połączenie z pozostałymi elementami systemu. Upewnić się co do prawidłowej pozycji elementów wyposażenia względem siebie.

Mokre lub zalodzone taśmy uprząży są trudniejsze w regulacji.

4. Kompatybilność

Należy sprawdzić kompatybilność tego produktu z pozostałymi elementami systemu w określonym zastosowaniu (kompatybilność = prawidłowe wzajemne funkcjonowanie).

Elementy wyposażenia używane z waszą uprzążą muszą być zgodne z obowiązującymi normami (na przykład karabinki EN 362 lub EN 12275).

5. Zakładanie uprząży

- Do spięcia uprząży FALCON ASCENT użyć karabinka z blokadą EN 362, opracowanego do obciążania w trzech osiach, na przykład OMNI.

- Schować nadmiar taśm w szlufkach (dobrze złożyć).

Regulacja i test wiszenia

Uprząż musi być dopasowana blisko ciała, by zmniejszyć ryzyko zranienia podczas upadku.

Użytkownik powinien uprząż wypróbować: w bezpiecznym miejscu zrobić test wiszenia na każdym z punktów wpinania, przejść kilka kroków, usiąść, zrobić parę skłonów i przysiadów. Tylko w ten sposób można sprawdzić czy uprząż dobrze wyregulowana i wystarczająco wygodna.

6. Pas do stabilizacji i podtrzymywania w pozycji roboczej EN 358: 2018

Punkty wpinania powinny być używane wyłącznie do wpięcia do systemu stabilizacji w pozycji roboczej lub systemu podtrzymywania.

Sprawdzić instrukcję użycia lony pod kątem dodatkowych środków ostrożności. Nie należy używać pasa podtrzymującego jeżeli istnieje przewidywalne zagrożenie, że użytkownik znajdzie się w zwisie lub będzie narażony na niekontrolowany ucisk przez pas. Do stabilizacji w pozycji roboczej należy używać punktu stanowiskowego znajdującego się na wysokości pasa lub powyżej.

Te punkty wpinania nie służą do ochrony przed upadkiem z wysokości. Może zaistnieć konieczność uzupełnienia systemów stabilizacji w pozycji roboczej lub podtrzymujących przez środki chroniące przed upadkiem z wysokości (indywidualne lub zbiorowe).

Pas jest dopuszczony dla użytkownika ważącego do 150 kg, wliczając jego wyposażenie i narzędzia.

Regularnie sprawdzać skuteczność systemu podczas użytkowania (elementu regulujące i łączące).

6A. Przedni punkt wpinania

6B. Boczne punkty wpinania pasa

By mieć wygodne podparcie w pasie, należy używać zawsze obu bocznych punktów wpinania, połączonych loną podtrzymującą.

6C. Tylny, podtrzymujący punkt wpinania

Ten punkt wpinania znajdujący się z tyłu pasa służy wyłącznie do uniemożliwienia użytkownikowi na dotarcie do miejsca, w którym upadek jest możliwy.

7. Uprząż biodrowa EN 813: 2008

Przedni punkt wpinania

Przeznaczony do wychodzenia po linie i stabilizacji w pozycji roboczej. Przedni punkt wpinania służy do wpięcia przyrządu zjazdowego, lony stabilizujących lub lony do przemieszczania się. Ten punkt wpinania nie jest przeznaczony do zatrzymywania upadków z wysokości. Maksymalne obciążenie nominalne: 140 kg.

8. Alpinizm

EN 12277 typ C

Wyłącznie FALCON MOUNTAIN

8A. Wiązanie się

Związać się przez obydwa punkty wiązania. Regularnie sprawdzać węzeł przed rozpoczęciem wspinaczki.

Specyficzne zastosowania:

Jeżeli uprząż biodrowa jest używana w połączeniu z uprzążą piersiową, należy sprawdzić sposób wiązania w instrukcji obsługi uprząży piersiowej.

8B. Wpięcie systemu do asekuracji lub zjazdu

Wpiąć system asekuracyjny lub zjazdowy do przedniego punktu wpinania przy pomocy karabinka z blokadą. Sprawdzić czy karabinek jest zamknięty i zablokowany oraz czy pracuje wzdłuż osi podłużnej.

9. Uchwyt sprzętowy

Uchwyty sprzętowe mogą być używane wyłącznie do podwieszania sprzętu.

UWAGA - NIEBEZPIECZENSTWO: nie używać uchwytów sprzętowych do asekuracji, zjazdu, wspinania się, wiązania.

10. Dodatkowe informacje

Ten produkt jest zgodny z rozporządzeniem (UE) 2016/425 w sprawie środków ochrony indywidualnej. Deklaracja zgodności UE jest dostępna na Petzl.com.

- Temperatura topnienia polietyleno o wysokiej wytrzymałości (140° C) jest niższa od temperatury topnienia poliarnidu i poliestru. Polietylen o wysokiej gęstości ma mały współczynnik tarcia.

- Należy przewidzieć odpowiednie sposoby ratownictwa do szybkiej interwencji w razie trudności.

- Punkt stanowiskowy powinien znajdować się nad użytkownikiem i spełniać wymagania normy EN 795 (wytrzymałość minimum 12 kN).

- W systemie chroniącym przed upadkiem z wysokości, przed każdym użyciem, niezbędne jest sprawdzenie wymaganej wolnej przestrzeni pod użytkownikiem, by w razie upadku uniknąć uderzenia o ziemię lub przeszkodę.

- Sprawdzić czy punkt stanowiskowy jest prawidłowo osadzony, aby zmniejszyć ryzyko i wysokość odpadnięcia.

- Uprząż chroniąca przed upadkiem z wysokości jest jedynym urządzeniem obejmującym ciało, które jest dozwolone do użycia w systemie chroniącym przed upadkiem z wysokości.

- Niebezpieczeństwo: podczas używania wielu elementów wyposażenia, poszczególne przyrządy mogą nawzajem zakłócać prawidłowe, bezpieczne funkcjonowanie.

- UWAGA: należy zwracać uwagę, by wasze produkty nie tały o szorstkie czy ostre krawędzie.

- Nie uprawiać działalności wysokościowej, jeśli istnieją jakiegokolwiek medyczne przeciwwskazania. UWAGA: bezwładne wiszenie w uprząży może doprowadzić do poważnych zaburzeń fizjologicznych lub śmierci.

- Dołączone do produktu instrukcje użytkownika muszą być zawsze przestrzegane.

- Użytkownikowi muszą być dostarczone instrukcje obsługi w języku jakiego się używa w kraju użytkowania.

- Upewnić się co do widoczności oznaczeń na produkcie.

Utylizacja:

UWAGA: w wyjątkowych okolicznościach może się zdarzyć, że jednorazowe użycie sprzętu spowoduje jego zniszczenie (rodzaj i intensywność użytkowania, środowisko użytkowania: środowiska agresywne, środowiska morskie, ostre krawędzie, ekstremalne temperatury, substancje chemiczne itd.). Produkt musi zostać wycofany jeżeli:

- Ma więcej niż 10 lat i zawiera elementy plastikowe lub tekstylne.

- Zaliczył poważny upadek (lub obciążenie).

- Rezultat kontroli nie jest satysfakcjonujący. Istnieje jakiegokolwiek podejrzenia co do jego niezawodności.

- Nie jest znana pełna historia użytkowania.

- Jeśli jest przestarzały (rozwoj prawny, normatywny lub niekompatybilność z innym wyposażeniem itd.).

Należy zniszczyć wycofane produkty, by uniknąć ich przypadkowego użycia.

Piktogramy:

A. Czas życia: 10 lat - B. Oznaczenia - C. Tolerowane temperatury - D.

Środki ostrożności podczas użytkowania - E. Czyszczenie/dezynfekcja - F.

Suszenie - G. Przechowywanie/transport - H. Konserwacja - I. Modyfikacje lub

naprawy, wykonywane poza fabrykami Petzl, są zabronione (nie dotyczy części zamiennych) - J. Pytania/kontakt

Gwarancja 3 lata

Dotyczy wszelkich wad materiałowych i produkcyjnych. Gwarancji nie podlegają produkty: noszące odczy normalnego zużycia, zarzewiałe, przerabiane i modyfikowane, nieprawidłowo przechowywane, uszkodzone w wyniku wypadków, zaniedbań i zastosowań niezgodnych z przeznaczeniem.

Znaki ostrzegawcze

1. Sytuacja grożąca nieuchronnym ryzykiem poważnego obrażenia lub śmierci.
2. Narażenie na potencjalne ryzyko incydentu lub zranienia. 3. Ważna informacja na temat działania lub parametrów waszego produktu. 4. Niekompatybilność sprzętowa.

Identyfikacja i oznaczenia

a. Zgodny z wymaganiami rozporządzenia ŚOI. Jednostka notyfikowana do zastosowania procedury weryfikacji UE - b. Numer jednostki notyfikowanej kontrolującej produkcję tego ŚOI - c. Identyfikacja: datamatrix - d. Rozmiar - e. Numer indywidualny - f. Rok produkcji - g. Miesiąc produkcji - h. Numer partii - i. Identyfikator - j. Normy - k. Przeczytać uważnie instrukcję obsługi - l. Identyfikacja modelu - m. Maksymalne obciążenie nominalne - n. Data produkcji (miesiąc/rok) - o. Adres producenta

本書では、製品の正しい使用方法を説明しています。技術や使用方法については、いくつかの例のみを掲載しています。製品の使用に関連する危険については、警告のマークが付いています。ただし、製品の使用に関連する危険の全てをここに網羅することはできません。最新の情報や、その他の補足情報は Petzl.com で参照できますので、定期的に確認してください。警告および注意事項に留意し、製品を正しく使用する事は、ユーザーの責任です。本製品の誤った使用は危険を増加させます。疑問点や不明な点は(株)アルテリア (TEL 04-2968-3733) にご相談ください。

1.用途

本製品は墜落からの保護を目的として使用する個人用保護具 (PPE) です。
FALCON: ワークポジショニングを要する作業に適した軽量シットハーネス
FALCON ASCENT: ロープ登高を多く要する作業に適した軽量シットハーネス
警告: このハーネスは、クライミング技術を用いた登高には適しません (体が逆さまになってしまう危険があります)。
FALCON MOUNTAIN: クライミング技術を要する作業に適した超軽量シットハーネス
本製品の限界を超えるような使用をしないでください。また、本来の用途以外での使用はしないでください。

責任

警告
この製品を使用する活動には危険が伴います。ユーザー各自が自身の行為、判断、および安全の確保についてその責任を負うこととします。

使用する前に必ず:
- 取扱説明書をよく読み、理解してください
- この製品を正しく使用するための適切な指導を受けてください
- この製品の機能とその限界について理解してください
- この製品を使用する活動に伴う危険について理解してください

これらの注意事項を無視または軽視すると、重度の傷害や死につながる場合があります。

この製品は使用方法を熟知して責任能力のある人、あるいはそれらの人から目の届く範囲で直接指導を受けられる人のみ使用してください。ユーザー各自が自身の行為、判断、および安全の確保について責任を負い、またそれによって生じる結果についても責任を負うこととします。各自で責任がとれない場合や、その立場にない場合、また取扱説明書の内容を理解できない場合は、この製品を使用しないでください。

2.各部の名称

(1) ウエストベルトストラップ、(2) ウエストベルト調節用 DOUBLEBACK バックル、(3) 腹部アタッチメントポイント、(4) レッグループ、(5) 側部アタッチメントポイント、(6) レストレイン用アタッチメントポイント、(7a) レッグループ調節および連結用 FAST バックル、(7b) レッグループ調節用 DOUBLEBACK バックル、(8) ギアルーブ、(9) ストラップリテイナー、(10) レッグループリテイナー、(11) CARITool 取付用スロット、(12) バッグホルダー、(13) チェストハーネスとシットハーネスを接続するためのリアバックル、(14) ショルダーストラップアタッチメントループ、(15) シート用コネクションポイント
主な素材:
ストラップ: ポリエステル、高弾性ポリエチレン
バックル: アルミニウム、スチール
金属製アタッチメントポイント: アルミニウム

3.点検のポイント

器具の状態は、ユーザーの安全に大きく関係します。ベッセルは、十分な知識を持つ適任者による詳細点検を、少なくとも 12 ヶ月ごとに行うことをお勧めします (国や地域における法規や、使用状態によっても変わります)。警告: 使用頻度によっては、より頻繁に個人用保護具 (PPE) を点検する必要があります。Petzl.com で説明されている方法に従って点検してください。個人用保護具 (PPE) の点検結果を点検フォームに記録してください: 種類、モデル、製造者の連絡先、個別番号、製造日、購入日、初回使用時の日付、次回点検予定日、問題点、コメント、点検者の名前および署名。

毎回、使用前に

ウェビングのアタッチメントポイント部分、調節バックル部分、および縫製部分を点検してください。使用による切れ目や磨耗、熱や化学物質等による損傷がないことを確認してください。縫製部分が切れたりゆるんだりしていないことを特に注意して確認してください。調節用バックルおよび連結用バックルが正常に機能することを確認してください。

使用中の注意点

この製品および併用する器具 (連結している場合は連結部を含む) に常に注意を払い、状態を確認してください。全ての構成器具が正しくセットされていることを確認してください。ハーネスのストラップが濡れているまたは凍っている場合は、調節が難しくなります。

4.適合性

この製品がシステムの中のその他の器具と併用できることを確認してください (併用できる = 相互の機能を妨げない)。本製品と併用する用具は、使用する国における最新の規格に適合していなければなりません (例: ヨーロッパにおけるコネクタ - の規格 EN 362、EN 12275)。

5.ハーネスの装着および調節方法

- FALCON ASCENT を装着するには、3 方向への荷重用にデザインされた EN 362 適合のロックングカラビナ (例: OMNI) を使用してください
- 余分なストラップは必ず折って平らにした状態でリテイナーにしまってください

調節の確認

墜落の際に怪我をする危険を低減するため、ハーネスは体にぴったりとフィットするよう調節してください。ハーネスが正しくフィットし、使用目的に見合う快適性が得られることを必ず確認してください。安全な環境でハーネスを装着した状態で動いたり、各アタッチメントポイントから吊り下がったりして、適切に調節されているかテストをしてください。

6.EN 358: 2018 適合レストレインおよびワークポジショニング用ベルト

これらのアタッチメントポイントは、レストレインまたはワークポジショニングにのみ使用できます。使用上の注意については、使用するランヤードの取扱説明書を参照してください。ユーザーがベルトで宙吊りになる、または、動きの取れない状態になる危険性が予測される際には、ワークポジショニング用ベルトを使用しないでください。ワークポジショニングの際は、支点がユーザーの腰の高さより上になるようにしてください。これらのアタッチメントポイントは、フォールアレストの目的で使用することはできません。状況に応じて、ワークポジショニングやレストレインシステムに加えて、共同の確保システム (手すり、安全ネット等) や個人用のフォールアレストシステムを併用する必要があります。ベルトは工具および器具を含めた重さが 150 kg までの 1 人のユーザー用として認証を受けています。作業中も常にシステムの有効性を確認してください (長さ等の調節や連結箇所を確認してください)。

6A.腹部アタッチメントポイント

6B.側部アタッチメントポイント

ウエストベルトのサポート性を向上させるため、必ず両側部のアタッチメントポイントをワークポジショニング用ランヤードで連結して使用してください (U 字吊り)。

6C.後部レストレイン用アタッチメントポイント

このウエストベルト後部のアタッチメントポイントは、墜落の可能性がある場所にユーザーが侵入するのを防ぐための、レストレインシステムを連結する目的でのみ使用できます。

7.EN 813: 2008 適合シットハーネス

腹部アタッチメントポイント

ロープアクセスおよびワークポジショニング用にデザインされています。腹部アタッチメントポイントは、下降器やワークポジショニング用ランヤード等の接続に使用します。このアタッチメントポイントはフォールアレストの目的には適していません。最大使用荷重: 140 kg

8.マウンテンアリング EN 12277 type C

FALCON MOUNTAIN のみ該当

8A.ロープの接続

必ず上下のタイインポイントにロープを通します。登り始める前に必ず結び目を確認してください。特殊な使用:
チェストハーネスと併用する場合は、チェストハーネスの取扱説明書に示されている図の通りにロープを結んでください。

8B.ビレイまたは懸垂下降用器具のセット

ビレイまたは懸垂下降用の器具はロックングカラビナを使用して腹部アタッチメントポイントに取り付けてください。カラビナが正しく閉じてロックされ、縦軸方向に荷重がかかっていることを確認してください。

9.ギアルーブ

ギアルーブは用具を携行/整理する目的でのみ使用してください。警告: 危険: ギアルーブは、ビレイ、懸垂下降、ロープの連結、自己確保には絶対に使用しないでください。

10.補足情報

本製品は個人用保護具に関する規則 (EU) 2016/425 に適合しています。EU 適合宣言書は Petzl.com で確認できます。
- 高弾性ポリエチレンの融点 (140°C) は、ナイロンやポリエステルと比較して低いです。高弾性ポリエチレンは摩擦係数が低いです
- ユーザーは、この製品の使用中に問題が生じた際にすみやかに対処できるよう、レスキュープランとそれに必要となる装備をあらかじめ用意しておく必要があります
- システム用のアンカーは、ユーザーの体より上にとるようにしてください。アンカーは、最低でも 12 kN の強度を持ち、EN 795 の要求事項を満たしていなければなりません
- フォールアレストシステムでは、墜落した際に地面や障害物に衝突することがないよう、毎回使用前に十分なクリアランスがユーザーの下に確保されていることを確認する必要があります
- 墜落距離を短くし、危険を少なくするため、アンカーが適切な位置に設置されていることを確認してください
- フォールアレストシステムで身体をサポートに使用できるのは、フォールアレストハーネスのみです
- 複数の器具を同時に使用する場合は、1 つの器具の安全性が、別の器具の使用によって損なわれることがあります
- 警告: 製品がざらざらした箇所や尖った箇所ですすれないように注意してください
- ユーザーは、高所での活動が行える良好な健康状態にあることが必要です。警告: ハーネスを着用して動きの取れない状態のまま吊り下げられると、重度の傷害や死に至る危険があります
- 併用する全ての用具の取扱説明書をよく読み、理解してください
- 取扱説明書は、製品と一緒にユーザーの手に届かなければなりません。また、取扱説明書は製品が使用される国の言語に訳されていない必要があります
- 製品に記載されたマーキングが読めなくならないように注意してください

廃棄基準:

警告: 極めて異例な状況においては、1 回の使用で損傷が生じ、その後使用不可能になる場合があります (劣悪な使用環境、海に近い環境での使用、鋭利な角との接触、極端な高/低温下での使用や保管、化学薬品との接触等)。以下のいずれかに該当する製品は以後使用しないでください:
- プラスチック製品または繊維製品で、製造日から 10 年以上経過した
- 大きな墜落を止めた、あるいは非常に大きな荷重がかかった
- 点検において使用不可と判断された。製品の状態に疑問がある
- 完全な使用履歴が分からない
- 該当する規格や法律の変更、新しい技術の発達、また他の器具との併用に適さない等の理由で、使用には適さないと判断された
このような製品は、以後使用されることを避けるため廃棄してください。

アイコン:

A.耐用年数: 10年 - **B.マーキング/消毒** - **C.使用温度** - **D.使用上の注意** - **E.クリーニング/法律の変更**、**F.乾燥** - **G.保管/持ち運び** - **H.メンテナンス** - **I.改造/修理** (パーツの交換を除き、ベッセルの施設外での製品の改造および修理を禁じます) - **J.問い合わせ**

3年保証

原材料および製造過程における全ての欠陥に対して適用されます。以下の場合には保証の対象外とします: 通常の磨耗や傷、酸化、改造や変更、不適切な保管方法、メンテナンスの不足、事故または過失による損傷、不適切または誤った使用方法による故障。

警告のマーク

1. 重傷または死につながるおそれがあります。2. 事故や怪我につながる危険性があります。3. 製品の機能や性能に関する重要な情報です。4. してはいけない内容です。

トレーサビリティとマーキング

a. 個人用保護具の規格の要求事項に適合。EU 型式検定を行った公認認証機関 - b. この個人用保護具の製造を監査する公認機関の ID 番号 - c. トレーサビリティ: データマトリクスコード - d. サイズ - e. 個別番号 - f. 製造年 - g. 製造月 - h. ロット番号 - i. 個体識別番号 - j. 規格 - k. 取扱説明書をよく読んでください - l. モデル名 - m. 最大使用荷重 - n. 製造日 (月 / 年) - o. 製造者住所

Tyto pokyny vysvětlují, jak správně používat vaše vybavení. Popsány jsou pouze některé techniky a způsoby použití.

Varující symboly upozorňují na některá potenciální nebezpečí spojená s použitím vašeho vybavení, ale není možné uvést všechny případy. Navštivte Petzl.com a sledujte aktualizace a doplňkové informace.

Vaši odpovědnosti je věnovat pozornost každému upozornění a používat vaše vybavení správným způsobem. Jakékoliv nesprávné použití tohoto vybavení navýší nebezpečí. Máte-li jakékoliv pochybnosti nebo obtíže s porozuměním návodů, kontaktujte firmu Petzl.

1. Rozsah použití

Osobní ochranný prostředek (OOP) používaný při ochraně proti pádu.

FALCON: lehký sedací postroj pro operace zahrnující práce v zavěšení.

FALCON ASCENT: lehký sedací postroj pro operace zahrnující výstupy po laně.

UPOZORNĚNÍ: tento postroj není vhodný pro výstupy za použití horolezeckých technik; existuje zde riziko převrácení.

FALCON MOUNTAIN: velmi lehký sedací postroj pro operace s přítomností technického lezení.

Tento výrobek nesmí být používán přes limity své pevnosti, ani k jiným účelům, než pro které je určen.

Zodpovědnost

UPOZORNĚNÍ

Činnosti zahrnující používání tohoto výrobku jsou z podstaty nebezpečné. Za své jednání, rozhodování a bezpečnost zodpovídáte sami.

Před používáním tohoto výrobku je nutné:

- Přečíst si a prostudovat celý návod k použití.
- Nacvičit správné používání výrobku.
- Seznámit se s možnostmi výrobku a s omezeními jeho použití.
- Pochopit a přijmout rizika spojená s jeho používáním.

Opomenutí či porušení některého z těchto pravidel může vést k vážnému poranění nebo smrti.

Tento výrobek smí používat pouze odborně způsobilé a odpovědné osoby, nebo osoby pod přímým vedením a dohledem těchto osob.

Za své činy, rozhodnutí a bezpečnost zodpovídáte sami a stejně jste si vědomi možných následků. Jestliže nejste schopni, nebo nejste v pozici tuto zodpovědnost přijmout, nebo pokud nerozumíte jakékoliv z těchto instrukcí, výrobek nepoužívejte.

2. Popis částí

(1) Pás, (2) Nastavovací přezky pásu DOUBLEBACK, (3) Přední připojovací bod, (4) Nožní popruhy, (5) Postranní připojovací body pásu, (6) Zadní připojovací bod pro zadržení, (7a) Nastavovací a dotahovací přezky nožních popruhů FAST, (7b) Nastavovací přezky nožních popruhů DOUBLEBACK, (8) Materiálové poutko, (9) Elastické přídržovače, (10) Přídržovače nožních popruhů, (11) Sloty pro CARITOO, (12) Držák na vak, (13) Zadní přezka pro spojení hrudního/sedacího postroje, (14) Připojovací poutko pro ramenní popruhy, (15) Připojovací bod pro sedačku.

Hlavní materiály:

Popruhy: polyester, vysoce modulární polyetylen.

Přezky: hliník, ocel.

D-ring: hliník.

3. Prohlídka, kontrolní body

Vaše bezpečnost závisí na neporušenosti vašeho vybavení.

Petzl doporučuje hloubkově revize odborně způsobilou osobou nejméně jedenkrát za 12 měsíců (v závislosti na aktuální legislativě ve vaší zemi, a na podmínkách použití). UPOZORNĚNÍ: intenzita vašeho používání může způsobit to, že bude potřeba častěji provádět revize OOP. Postupujte dle kroků uvedených na Petzl.com. Výsledky revize zaznamenejte ve vašem formuláři pro revize OOP: typ, model, kontakt na výrobce, sériové nebo kusové číslo, datum: výroby, prodeje, prvního použití, další periodické revize; problémy, poznámky, jméno a podpis inspektora.

Před každým použitím

Zkontrolujte stav popruhů v místech připojovacích bodů, u nastavovacích přezek a bezpečnostních švů.

Zaměřte se na řazy, opotřebení a poškození vzniklé používáním, vysokou teplotou či chemikáliemi, atd. Zvláštní pozornost věnujte přetřesením nebo vytážením nitím.

Ujistěte se, že všechny nastavovací přezky a dotahovací přezky správně fungují.

Během používání

Je důležité pravidelně kontrolovat stav výrobku a jeho spojení s ostatními vybavením v systému. Vždy se přesvědčte, jsou-li všechny součásti vybavení v systému navzájem ve správné poloze.

Mokré nebo namrzlé popruhy se obtížněji nastavují.

4. Slučitelnost

Ověřte si slučitelnost tohoto výrobku s ostatními prvky vašeho systému při daném použití (slučitelnost = dobrá součinnost).

Vybavení používané s vašim postrojem musí splňovat současné normy pro vaši zemi (např. EN 362 nebo EN 12275 spojky).

5. Nastavení úvazku

- Ke spojení postroje FALCON ASCENT použijte karabinu s pojistkou zámků dle EN 362, určenou pro zatížení ve třech směrech, např. OMNI.

- Nezapomeňte správně založit přesahující popruhy (naplocho poskládané) do přídržovačů.

Nastavení a zkouška zavěšením

Postroj musí být nastaven tak, aby pohodlně padnul a snížil riziko poranění v případě pádu.

V bezpečném prostředí se zavěste do každého připojovacího bodu a vyzkoušejte si pohyby všemi směry a ve všech polohách, abyste si ověřili, že postroj poskytuje odpovídající pohodlí pro zamýšlené použití, a je optimálně nastaven.

6. EN 358: 2018 pás pro pracovní polohování a zadržení

Tyto připojovací body smí být používány pouze k připojení systémů pro pracovní polohování nebo zadržení.

Viz návod k použití daného spojovacího prostředku, jeho bezpečnostní opatření.

Nepoužívejte pás pro pracovní polohování pokud existuje evidentní nebezpečí, že uživatel zůstane zavěšen, nebo bude vystaven nekontrolovatelnému tlaku pásu. Pro pracovní polohování použijte kotvíci bod umístěný v, nebo nad úrovní pasu.

Nejsou určeny k připojení systému zachycení pádu. Někdy je nutné systémy pracovního polohování nebo zadržení doplnit kolektivními nebo osobními systémy zachycení pádu.

Pás je určený pro jednoho uživatele, včetně nářadí a vybavení, do maximální hmotnosti 150 kg.

V průběhu používání pravidelně kontrolujte efektivitu celého systému (nastavení a připojení všech prvků).

6A. Přední připojovací bod

6B. Postranní připojovací body pásu

Vždy používejte oba postranní připojovací body současně, spojené polohovacím spojovacím prostředkem, zajistíte si tak dokonalou oporu pásu.

6C. Zadní připojovací bod pro zadržení

Tento zadní připojovací bod je určen pouze k připojení zadržovacího systému, který zabraňuje uživateli ve vstupu do prostoru s nebezpečím pádu.

7. EN 813: 2008 sedací postroj

Přední připojovací bod

Je určen pro výstupy po laně a pracovní polohování.

Tento přední připojovací bod použijte k připevnění sřaňovací brzdy, polohovacího nebo postupového spojovacího prostředku.

Tento připojovací bod není vhodný pro zachycení pádu.

Jmenovité maximální zatížení: 140 kg.

8. Alpinismus EN 12277 typ C

Pouze FALCON MOUNTAIN

8A. Navázání

Navazujte se na oba připojovací body. Před zahájením výstupu vždy kontrolujte navazovací uzel.

Zvláštní uzel:

Pokud je sedací úvazek použit v kombinaci s prsním úvazkem, prohlédněte si náčrsek způsobu navazování, uvedený v návodu k používání prsního úvazku.

8B. Připojení jističoho, či sřaňovacího zařízení

Váš jističí nebo sřaňovací systém připojte do předního připojovacího bodu karabinou s pojistkou zámků. Zkontrolujte správné uzavření a zajištění karabiny a je li zatížena v hlavní podélné ose.

9. Poutka na materiál

Poutka na materiál jsou určena pouze pro nošení a organizování pomůcek.

POZOR - NEBEZPEČÍ: poutka na materiál nikdy nepoužívejte k jistění, sřaňování, navazování ani připojování do kotvícího bodu.

10. Doplňkové informace

Tento produkt splňuje Nařízení (EU) 2016/425 o osobních ochranných prostředcích. Prohlášení o shodě EU je dostupné na Petzl.com.

- Teplota tavení vysoce modulárního polyetyenu (140° C) je nižší než u polyamidu, či polyesteru. Vysoce modulární polyetylen má nízký koeficient tření.

- Musíte mít zachranný plán a prostředky pro jeho rychlou realizaci v případě obtíží vzniklých při používání tohoto vybavení.

- Kotvíci zařízení/bod by se měl přednostně nacházet nad polohou uživatele a měl by splňovat požadavky normy EN 795 (minimální pevnost 12 kN).

- V systému zachycení pádu je důležité před použitím zkontrolovat požadovanou volnou hloubku pod uživatelem, aby se v případě pádu předešlo nárazu na překážku, nebo na zem.

- Zkontrolujte správnou polohu kotvícího bodu, aby bylo minimalizováno nebezpečí a délka pádu.

- Zachycovací postroj je jediný povolený prostředek pro ochranu těla v systému zachycení pádu.

- Jestliže používáte různé části výstroje, může nastat nebezpečná situace, ve které je zabezpečovací funkce jedné součásti narušena funkcí jiné součásti výstroje.

- UPOZORNĚNÍ: vyvarujte se odírání tohoto výrobku o drsné povrchy a ostré hrany.

- Uživatel provádějící aktivity ve výškách a nad volnou hloubkou musí být v dobrém zdravotním stavu. UPOZORNĚNÍ: nehybné zavěšení v postroji může způsobit vážné zranění nebo smrt.

- Je nutné dodržovat pokyny pro použití každého prostředku, který je použit ve spojení s tímto produktem.

- Návod k použití musí být dodán uživateli v jazyce té země, ve které bude vybavení používáno.

- Označení produktu udržujte čitelné.

Kdy vaše vybavení vyřadit:

UPOZORNĚNÍ: některé výjimečné situace mohou způsobit okamžité vyřazení výrobku již po prvním použití, to závisí na druhu, intenzitě a prostředí ve kterém je výrobek používán (znečištěné prostředí, mořské prostředí, ostré hrany, vysoké teploty, chemikálie...).

Výrobek musí být vyřazen pokud:

- Je starší než 10 let a vyroben z plastu nebo textilií.
- Byl vystaven těžkému pádu nebo velkému zatížení.
- Neprojde periodickou prohlídkou. Máte jakékoliv pochybnosti o jeho spolehlivosti.
- Neznáte jeho úplnou historii používání.
- Se stane zastaralým vzhledem k legislativě, normám, technikám nebo slučitelnosti s ostatním vybavením...

Takový produkt znehodnotte, abyste zamezili jeho dalšímu použití.

Piktogramy:

A. Životnost: 10 let - **B. Označení** - **C. Povolené teploty** - **D. Bezpečnostní opatření** - **E. Čištění/dezinfekce** - **F. Sušení** - **G. Skladování/transport** - **H. Údržba** - **I. Úpravy/opravy** (zakázány mimo provozovny Petzl, kromě výměny náhradních částí) - **J. Dotazy/kontakt**

3letá záruka

Na vady materiálu a vady vzniklé ve výrobě. Nevztahuje se na vady vzniklé: běžným opotřebením a roztržením, oxidací, úpravami nebo opravami, nesprávným skladováním, nedostatečnou údržbou, nečistotami, nesprávným použitím.

Varovné symboly

1. Situace představující bezprostřední riziko vážného poranění nebo smrti. 2. Vystavení potenciálnímu riziku úrazu nebo poranění. 3. Důležitá informace týkající se fungování nebo chování vašeho výrobku. 4. Neslučitelnost vybavení.

Sledovatelnost a značení

a. Splňuje požadavky nařízení o OOP. Označený subjekt provádějící certifikační zkoušky EU - b. Číslo označeného subjektu provádějícího kontrolu výroby tohoto OOP - c. Sledovatelnost: označení - d. Velikost - e. Výrobní číslo - f. Rok výroby - g. Měsíc výroby - h. Sériové číslo - i. Individuální kontrola - j. Normy - k. Pozorně čtěte návod k používání - l. Identifikace typu - m. Maximální nominální zatížení - n. Datum výroby (měsíc/rok) - o. Adresa výrobce

V teh navodilih je razloženo, kako pravilno uporabljati svojo opremo. Opisane so samo nekatere tehnike in načini uporabe.

Opozorilni simboli vas opozarjajo o nekaterih možnih nevarnostih, ki so povezane z uporabo vaše opreme, vendar je nemogoče opisati vse. Za posodobitve in dodatne informacije preverjajte Petzl.com.

Odgovorni ste za upoštevanje vsakega opozorila in pravilno uporabo vaše opreme. Kakršna koli napačna uporaba te opreme pomeni dodatne nevarnosti. Če imate kakršen koli dvom ali težave z razumevanjem teh navodil, se obrnite na Petzl.

1. Področja uporabe

Oseba varovalna oprema (OVO), ki se uporablja za zaščito pred padci z višine. FALCON: lahek sedežni pas za operacije, ki vključujejo delo med visenjem. FALCON ASCENT: lahek sedežni pas za operacije, ki vključujejo vzpenjanje po vrvi. OPOZORILLO: ta pas ni primeren za napredovanje, pri katerem uporabljate plezalne tehnike; obstaja nevarnost, da vas obrne navzdol. FALCON MOUNTAIN: lahek sedežni pas za operacije, ki vključujejo tehnično plezanje.

Tega izdelka ne smete uporabljati preko njegovih zmogljivosti ali za kateri koli drug namen, kot je zasnovan.

Odgovornost

OPOZORILO

Aktivnosti, pri katerih uporabljate ta izdelek, so same po sebi nevarne.

Sami ste odgovorni za svoja dejanja, odločitve in varnost.

Pred uporabo tega izdelka morate:

- prebrati in razumeti navodila za uporabo v celoti;
- ustrezno se usposobiti za njegovo uporabo;
- spoznati se z možnostmi in omejitvami izdelka;
- razumeti in sprejeti z uporabo izdelka povezano tveganje.

Neupoštevanje katerega koli od teh opozoril lahko povzroči resno poškodbo ali smrt.

Izdelek lahko uporabljajo le pristojne in odgovorne osebe ali tisti, ki so pod neposredno in vizualno kontrolo pristojne in odgovorne osebe. Odgovorni ste za svoja dejanja, odločitve in varnost in prevzimate njihove posledice. Če niste pripravljeni ali se ne čutite sposobne prevzeti odgovornosti ali ne razumete katerega od teh navodil, ne uporabljajte tega izdelka.

2. Poimenovanje delov

(1) ledveni del pasu, (2) DOUBLEBACK sponka za nastavitve ledvenega dela pasu, (3) sprednje navezovalno mesto, (4) nožni zanki, (5) stranski navezovalni mesti na pasu, (6) hrbtino navezovalno mesto za omejitve gibanja, (7a) FAST sponki za nastavitve in zapenjanje nožnih zank, (7b) DOUBLEBACK sponki za nastavitve nožnih zank, (8) zanka za opremo, (9) elastična držala, (10) držala nožnih trakov, (11) utori za CARITOOOL, (12) nosilec za torbo, (13) hrbtina sponka za povezavo prsnega in sedežnega dela pasu, (14) pritrdilna zanka za ramenski trak, (15) pritrdilna točka za sedež

Glavni materiali:

Trakovi: poliester, visokomodulni polietilen.

Sponke: aluminij, jeklo.

D-obroček: aluminij.

3. Preverjanje, točke preverjanja

Vaša varnost je odvisna od neoporečnosti vaše opreme.

Petzl priporoča podroben pregled, ki ga opravi pristojna oseba najmanj enkrat na vsakih 12 mesecev (odvisno od veljavnih predpisov v vaši državi in vaših pogojev uporabe). OPOZORILLO: intenzivnejša uporaba je lahko razlog, da morate bolj pogosto pregledati svojo OVO. Sledite postopkom, ki so opisani na Petzl.com. Rezultate preverjanja vpišite v vaš obrazec pregleda OVO: tip, model, kontaktne informacije proizvajalca, serijsko ali individualno številko, datume izdelave, nakupa, prve uporabe, naslednjega periodičnega pregleda, težave, opomba, ime pregledovalca in podpis.

Pred vsako uporabo

Preverite trakove na navezovalnih mestih, na sponkah za nastavitve ter varnostne šive.

Bodite pozorni na zareze, obrabo in poškodbe izdelka, ki bi nastali zaradi uporabe, vročine, kemikalij... Še posebej morate biti pozorni na prerezanja ali raztrajljane šive. Preverite pravilno delovanje sponk za nastavitve in sponk za zapenjanje.

Med uporabo

Pomembno je, da redno preverjate stanje izdelka in njegovo povezavo z drugo opremo v sistemu. Zagotovite, da so različni kosi opreme med seboj pravilno nameščeni.

Mokre ali poledenele trakove na pasu je težje nastaviti.

4. Skladnost

Preverite skladnost tega izdelka z ostalimi elementi sistema, ki jih uporabljate (skladnost = dobro vzajemno delovanje).

Oprema, ki jo uporabljate z vašim pasom, mora biti skladna z veljavnimi standardi v vaši državi (npr. EN 362 ali EN 12275 vponke).

5. Nastavitev pasu

Za zapenjanje pasu FALCON ASCENT uporabite EN 362 vponko z matico, zasnovano za trisno obremenitev, npr. OMNI.

- Poskrbite, da je ostanek traku pravilno pospravljen (plosko zložen) v držala.

Nastavitev in test visenja

Vaš pas mora biti nastavljen udobno, da v primeru padca zmanjša tveganje poškodbe.

Uporabnik mora z gibanjem in prostim visenjem na vsakem navezovalnem mestu z opremo preveriti pravilno prileganje izdelka, si zagotoviti ustrezno udobje za predvideno uporabo in pravilno prileganje.

6. EN 358: 2018 pas za namestitev pri delu in omejitve delokroga

Te navezovalne točke lahko uporabite le za omejitve delokroga ali namestitev pri delu.

Glejte navodila za uporabo uporabljenega podajška za previdnostne ukrepe. Ne uporabljajte delovnega varnostnega pasu, če obstaja predvidljiva nevarnost, da bi se uporabnik začasno zaustavil ali bil izpostavljen nenadzorovani napetosti v pasu. Za namestitev pri delu uporabite sidrišče, ki je nameščeno na višini pasu ali nad njim.

Te navezovalne točke niso namenjene za ustavljanje padca. Sistema za namestitev pri delu in omejitve delokroga bo mogoče potrebno dopolniti z kolektivnimi ali osebnimi sistemi za ustavitve padca.

Ledveni del pasu je odobren za enega uporabnika, vključno z njegovimi orodji in opremo, za največjo skupno težo 150 kg.

Redno preverjajte učinkovitost sistema med uporabo (elementi za nastavitve in navezovanje).

6A. Sprednje navezovalno mesto

6B. Stranski navezovalni mesti na pasu

Vedno uporabite obe stranski navezovalni mesti; povežete ju s podajškom za namestitev pri delu, da vam pas nudi udobno podporo.

6C. Zadnje navezovalno mesto za omejitve

To hrbtino navezovalno mesto je namenjeno le za pritrditev sistema za omejitve gibanja v območju, kjer je možen padec.

7. EN 813: 2008 sedežni pas

Sprednje navezovalno mesto

Narejeno za napredovanje po vrvi in namestitev pri delu.

Za namestitev zavore, varovalnega podajška ali podajška za napredovanje, uporabite sprednji obroč.

To navezovalno mesto ni primerno za ustavljanje padca.

Nazivna maksimalna obremenitev: 140 kg.

8. Gornišтво EN 12277 tip C

Samo FALCON MOUNTAIN

8A. Navezovanje

Navezovanje na dve točki za navezovanje. Pred začetkom plezanja vedno preverite vozeli.

Posebna uporaba:

Če uporabljate sedežni pas v kombinaciji s prsnim pasom, glejte diagram za navezovanje, ki je prikazan v Navodilih za uporabo prsnega pasu.

8B. Namestitev sistema za varovanje ali spuščanje

Vaš sistem za varovanje ali spuščanje povežite s sprednjo točko za navezovanje z vponko z matico. Preverite, da so vratca vponke pravilno zaprta in zaklenjena ter da je vponka obremenjena po glavni osi.

9. Zanke za opremo

Zanke za opremo je dovoljeno uporabljati le za opremo.

POZOR - NEVARNOST: nikoli ne uporabljajte zank za opremo za varovanje, spuščanje, navezovanje ali pritrdjevanje osebe na sidrišče.

10. Dodatne informacije

Ta izdelek ustreza zahtevam Uredbe (EU) 2016/425 o osebnih varovalni opremi. EU izjava o skladnosti je na voljo na Petzl.com.

- Tališče visokomodulnega polietilena (140° C) je nižje kot od poliamida in poliestra. Visokomodulni polietilen ima nizek koeficient trenja.

- Imeti morate načrt in potrebno opremo, da lahko v primeru težav, ki bi lahko nastale ob uporabi tega izdelka, takoj začnete z reševanjem.

- Nosilno pritrdišče sistema naj bo po možnosti nad uporabnikom in mora zadoščati zahtevam po preskusu tipa EN 795 (12 kN minimalna nosilnost).

- V sistemu za ustavljanje padca je bistveno, da pred vsako uporabo preverite zahtevan prazen prostor pod uporabnikom. Tako se v primeru padca izognete udarcu ob tla ali oviro.

- Zagotovite, da bo sidrišče pravilno nameščeno, da zmanjšate tveganje in višino padca.

- Pas za ustavljanje padca je edini dovoljeni pripomoček za podporo telesa v sistemu za ustavljanje padca.

- Pri uporabi več kosov opreme, lahko pride do nevarne situacije, v kateri varnostna funkcija enega dela opreme lahko vpliva na varnostno funkcijo drugega dela opreme.

- OPOZORILLO: poskrbite, da se vaš izdelek ne bi drgnil ob hrapave površine ali ostre robove.

- Uporabniki morajo biti zdravstveno sposobni za dejavnosti na višini. OPOZORILLO: nedejavno visenje v pasu lahko povzroči resne poškodbe ali smrt.

- Upoštevat morate navodila za uporabo vsakega posameznega kosa opreme, ki ga uporabljate s tem izdelkom.

- Uporabnik mora dobiti izdelek opremljen z navodili za uporabo v jeziku države, kjer se ta oprema uporablja.

- Zagotovite, da so oznake na izdelku čitljive.

Kdaj umakniti izdelek iz uporabe:

POZOR: izjemen dogodek je lahko razlog, da morate izdelek umakniti iz uporabe po samo enkratni uporabi, odvisno od tipa in intenzivnosti uporabe in okolja uporabe (groba okolja, morsko okolja, ostri robovi, ekstremne temperature, kemikalije...). Izdelek morate umakniti iz uporabe ko:

- je star več kot 10 let in je izdelan iz umetnih mas ali tekstila;

- je utrpel večji padec (ali preobremenitev);

- ni prestal preverjanja oz. Imate kakršen koli dvom v njegovo zanesljivost;

- ne poznate njegove celotne zgodovine uporabe;

- ko je izdelek zastarel zaradi sprememb v zakonodaji, standardih, tehniki oz. neskladen z drugo opremo...

Da bi preprečili nadaljnjo uporabo, te izdelke uničite.

Ikone:

A. Življenjska doba: 10 let - B. Oznake - C. Sprejemljive temperature - D. Varnostna opozorila za uporabo - E. Čiščenje/razkuževanje - F. Sušenje - G. Shranjevanje/transport - H. Vzdrževanje - I. Priedbe/popravila (Izven Petzlovih delavnic so prepovedana. Izjema so rezervni deli.) - J. Vprašanja/kontakt

3-letna garancija

Za katere koli napake v materialu ali izdelavi. Izjeme: normalna obraba in izraba, oksidacija, predelave ali priredbe, neprimerno skladiščenje, slabo vzdrževanje, poškodbe nastale zaradi nepazljivosti ali pri uporabi, za katero izdelek ni namenjen oz. ni primeren.

Opozorilni simboli

1. Situacija, ki predstavlja neposredno nevarnost za resne poškodbe ali smrt.

2. Izpostavljenost možnim tveganjem za nastanek nesreče ali poškodbe. 3.

Pomembne informacije o delovanju ali zmogljivostih vašega izdelka. 4. Nezdružljivost opreme.

Sledljivost in oznake

a. Ustreza zahtevam uredbe o OVO. Priglašeni organ, ki opravlja pregled tipa EU - b. Številka priglašene organa, ki izvaja nadzor nad proizvodnjo te OVO - c.

Sledljivost: matrica s podatki - d. Velikost - e. Serijska številka - f. Leto izdelave

- g. Mesec izdelave - h. Številka serije - i. Individualna označba - j. Standardi

- k. Natančno preberite navodila za uporabo - l. Oznaka modela - m. Največja

nominalna obremenitev - n. Datum proizvodnje (mesec/leto) - o. Naslov proizvajalca

Эта инструкция показывает, как правильно использовать ваше снаряжение. Данная инструкция по эксплуатации представляет только некоторые правильные способы и техники использования вашего снаряжения. Предупредительные знаки информируют вас только о некоторых потенциальных рисках, связанных с использованием вашего снаряжения. Инструкция не описывает все возможные риски. Регулярно проверяйте сайт Petzl.com, там вы найдете самую актуальную версию данного документа и дополнительную информацию. Лично вы несете ответственность за соблюдение всех мер предосторожности и за правильное использование своего снаряжения. Неправильное использование данного снаряжения может привести к возникновению дополнительных рисков. В случае возникновения каких-либо сомнений или трудностей обращайтесь в компанию Petzl.

1. Область применения

Средства индивидуальной защиты от падения с высоты и средства спасения с высоты (ИСУ). FALCON: легкая привязь для положения сидя для работы в безопасном положении. FALCON ASCENT: легкая привязь для положения сидя для работы, включающей в себя подъем по канату. Внимание: данная привязь не предназначена для подъема с применением скалолазной техники; есть риск переворачивания при падении. FALCON MOUNTAIN: очень легкая привязь для положения сидя для работы с применением скалолазной техники. Данное изделие не должно подвергаться нагрузке, превышающей предел его прочности, и использоваться в ситуациях, для которых оно не предназначено.

Ответственность

ВНИМАНИЕ
Деятельность, связанная с использованием данного снаряжения, опасна по своей природе.

Лично вы несете ответственность за свои действия, решения и безопасность.

Перед использованием данного снаряжения вы должны:
- Прочитать и понять все инструкции по эксплуатации.
- Пройти специальную подготовку по применению данного снаряжения.
- Ознакомиться с возможностями вашего снаряжения и ограничениями по его применению.
- Осознать и принять возможные риски, связанные с использованием этого снаряжения.

Игнорирование любого из этих предупреждений может привести к серьезным травмам и даже к смерти.

Это изделие может использоваться только лицами, прошедшими специальную подготовку, или под непосредственным контролем компетентного лица. Лично вы несете ответственность за свои действия, решения и безопасность, и только вы отвечаете за последствия этих действий. Если вы неспособны взять на себя ответственность за использование данного снаряжения или если вы не поняли инструкции по эксплуатации, не используйте данное снаряжение.

2. Составные части

(1) Строма поясного ремня, (2) Пращки DOUBLEBACK для регулировки поясного ремня, (3) Брюшная точка крепления, (4) Ножные ремни, (5) Боковые точки крепления поясного ремня, (6) Задняя точка крепления системы ограничения перемещения, (7a) Регулировочные пражки FAST на ножных ремнях, (7b) Регулировочные пражки DOUBLEBACK на ножных ремнях, (8) Грузовые петли, (9) Эластичные держатели стропы, (10) Фиксаторы ножных ремней, (11) Прорези для карабина CARITOOL, (12) Держатель для сумки, (13) Задняя точка присоединения соединительного звена грудной обвязки / привязи для положения сидя, (14) Пращка для прикрепления плечевых ремней, (15) Точка для крепления рабочего сиденья.
Основные материалы:
Стропы: полиэстер, полиэтилен высокой плотности.
Пращки: алюминий, сталь.
D-образное кольцо: алюминий.

3. Детальная проверка

Ваша безопасность напрямую связана с состоянием вашего снаряжения. Petzl рекомендует проводить детальную проверку снаряжения компетентным лицом как минимум каждые 12 месяцев (в зависимости от местного законодательства в вашей стране, а также от условий использования снаряжения). Внимание: при высокой интенсивности использования может потребоваться чаще проводить детальную проверку вашего СИЗ. При проведении детальной проверки следуйте рекомендациям на сайте Petzl.com. Результаты детальной проверки заносятся в инспекционную форму вашего СИЗ, в которой должна содержаться следующая информация: тип снаряжения, модель, контактная информация производителя, серийный или индивидуальный номер, дата изготовления, дата покупки, дата первого использования, дата следующей детальной проверки, дефекты, примечания, имя и подпись инспектора.

Перед каждым использованием

Проверьте состояние строп возле точек крепления, регулировочных пражек и силовых швов.
Убедитесь в отсутствии порезов, следов износа, воздействия высоких температур или химикатов, повреждений в результате использования и т.д.
Убедитесь в отсутствии порезанных или поврежденных нитей.
Убедитесь в том, что регулировочные и прочие пражки работают правильно.

Во время использования

Важно регулярно проверять состояние снаряжения и его присоединение к другим элементам системы. Убедитесь, что все элементы снаряжения правильно расположены друг относительно друга.
Если стропы намочили или обледенели, отрегулировать размер становится значительно сложнее.

4. Совместимость

Проверьте совместимость этого снаряжения с другими элементами системы в контексте вашей задачи (совместимость означает хорошее, эффективное взаимодействие). Снаряжение, которое вы используете с вашей привязью, должно соответствовать местному законодательству в вашей стране (например, карабины – EN 362 или EN 12275).

5. Надевание и регулировка привязи

- Для закрепления FALCON ASCENT используйте карабин с блокировкой EN 362, который можно нагружать в трех направлениях, – например, OMNI.
- Убедитесь, что излишки стропы правильно уложены и зафиксированы в фиксаторах.

Регулировка и тест на вывешивание

Привязь должна быть отрегулирована так, чтобы она плотно прилегал к телу; это снижает риск получения травмы в случае падения.
В безопасном месте вы дойдя до привязи, а потом вывеситесь (тест на вывешивание), нагрузив последовательно каждую точку крепления, чтобы убедиться в том, что будет обеспечен надлежащий комфорт во время планируемого использования и что привязь оптимально отрегулирована.

6. Пояс для удержания и позиционирования на рабочем месте EN 358: 2018

Эти точки крепления должны использоваться только для систем позиционирования на рабочем месте или ограничения перемещения. Ознакомьтесь с мерами предосторожности, указанными в инструкции по эксплуатации стропы.
Не используйте пояс для удержания, если существует риск, что пользователь может зависнуть в безопасном положении или чрезмерно нагрузить пояс. Для удержания и позиционирования на рабочем месте используйте точку анкерного крепления на уровне пояса или выше.
Эти точки крепления не рассчитаны на удержание падения. Возможно, вам понадобятся дополнительные системы рабочего позиционирования или ограничения перемещения, оборудованные коллективной или персональной защитой от падения.
Пояс рассчитан на использование одним работником массой не более 150 кг, включая массу его снаряжения и инструментов.
Регулярно проверяйте во время использования эффективность работы системы (элементы регулировки и фиксации).

6A. Брюшная точка крепления

6B. Боковые точки крепления поясного ремня

Всегда используйте обе боковые точки крепления, соединяя их стропом для позиционирования. Так вы сможете в полной мере ощутить удобство поясного ремня.

6C. Задняя точка крепления системы ограничения перемещения

Задняя точка крепления системы ограничения перемещения на поясном ремне предназначена для предотвращения попадания пользователя в зону возможного падения.

7. Привязь для положения сидя EN 813: 2008

Брюшная точка крепления

Предназначена для подъема по канату и рабочего позиционирования. Используйте это брюшное кольцо для присоединения спускового устройства или стропов для перемещения.
Эта точка крепления не предназначена для защиты от падения.
Максимальная номинальная нагрузка: 140 кг.

8. Альпинизм EN 12277 тип C

Только FALCON MOUNTAIN
8A. Присоединение

Ввязитесь в обе точки крепления. Систематически проверяйте узел перед началом лазания.
Особое использование:
Если привязь для положения сидя используется в комбинации с грудной обвязкой, то для ее присоединения следуйте инструкциям, приведенным на рисунке.
8B. Установка страховочной или спусковой системы
Присоедините страховочную или спусковую систему к брюшной точке крепления при помощи карабина с блокировкой. Убедитесь, что карабин надежно закрыт и заблокирован и что он нагружен вдоль своей главной оси.

9. Грузовые петли

Грузовые петли должны использоваться только для снаряжения.
ВНИМАНИЕ, ОПАСНОСТЬ: никогда не используйте грузовые петли для страховки, для спуска, а также не ввязывайте в них страховочный канат и не вставляйте в них на самостраховку.

10. Дополнительная информация

Данное снаряжение отвечает требованиям регламента (ЕС) 2016/425 СИЗ. Декларация о соответствии требованиям ЕС находится на сайте Petzl.com. Температура плавления полиэтилена высокой плотности (140° C) – ниже, чем у нейлона и полиэстера. Полиэтилен высокой плотности обладает низким коэффициентом трения.
- Вы должны иметь план спасательных работ и средства для быстрой его реализации на случай возникновения чрезвычайных ситуаций.
- Точку анкерного крепления для системы желательно располагать над пользователем, и она должна отвечать требованиям EN 795 (допустимая нагрузка – не менее 12 кН).
- При использовании системы защиты от падения очень важно проверять перед началом ее применения наличие минимальной необходимой глубины свободного пространства под пользователем, чтобы избежать удара о препятствие или о землю в случае падения.
- Следите за тем, чтобы точка анкерного крепления была правильно установлена, чтобы свести к минимуму риск падения и уменьшить его высоту.
- Страховочная привязь для защиты от падения – единственное устройство для удержания тела человека, которое может использоваться в системах защиты от падения.

- В случае использования вместе разных видов снаряжения может возникнуть опасная ситуация, когда безопасная работа одного элемента снаряжения может быть нарушена безопасной работой другого элемента снаряжения.
- **ВНИМАНИЕ:** следите за тем, чтобы ваше снаряжение не терлось об абразивные поверхности и острые кромки.
- У пользователей не должно быть противопоказаний к такому виду деятельности. **ВНИМАНИЕ:** зависание в привязи без движения может привести к серьезным травмам и даже к смерти.
- Инструкция по эксплуатации для любого снаряжения, связанного с использованием данного изделия, также должны быть приняты во внимание.
- Инструкция по эксплуатации должна поставляться вместе с оборудованием и на языке страны, в которой оно используется.
- Убедитесь, что маркировка изделия может быть прочитана.
Выборка снаряжения:
ВНИМАНИЕ: особые обстоятельства могут вызвать уменьшение срока службы изделия, вплоть до однократного применения; например: способ и интенсивность использования, воздействие окружающей среды, воздействие морской среды, работа с химикатами, экстремальные температуры, контакт с острыми крошками и т.д.
Немедленно выбраковывайте любое снаряжение, если:
- Ему больше 10 лет и оно изготовлено из пластика или текстиля.
- Оно падало или подвергалось большой нагрузке.
- Оно не удовлетворило требованиям при осмотре или проверке. У вас есть сомнения в его надежности.
- Вы не знаете полную историю его эксплуатации.
- Когда оно устарело и более не соответствует новым стандартам, законам, технике или несовместимо с другим снаряжением и т.д.
Чтобы избежать дальнейшего использования выбракованного снаряжения, его следует уничтожить.

Рисунки:

A. Срок службы: 10 лет - B. Маркировка - C. Допустимый температурный режим - D. Меры предосторожности - E. Чистка/дезинфекция - F. Сушка - G. Хранение/транспортировка - H. Обслуживание - I. Модификация/ремонт (запрещены вне мастерских Petzl, за исключением заменяемых частей) - J. Вопросы/контакты

Гарантия 3 года

От любых дефектов материала и производственных дефектов. Гарантия не распространяется на следующие случаи: нормальный износ; окисление; изменение конструкции или переделака изделия; неправильное хранение и плохой уход; повреждения, вызванные небрежным отношением к изделию; а также использование изделия не по назначению.

Предупредительные знаки

1. Ситуация, представляющая неизбежный риск получения серьезных травм или ведущая к смерти. 2. Ситуация, представляющая риск возникновения несчастного случая или получения травм. 3. Важная информация о работе или о характеристиках вашего снаряжения. 4. Техническая несовместимость.

Прослеживаемость и маркировка продукции

А. Отмечает требования стандартов, относящихся к СИЗ. Зарегистрированная организация, которая провела проверку на соответствие стандартам ЕС - b. Номер организации, осуществляющей производственный контроль данного СИЗ - c. Прослеживаемость: матрица данных - d. Размер - e. Серийный номер - f. Год изготовления - g. Месяц изготовления - h. Номер партии - i. Индивидуальный номер изделия - j. Стандарты - k. Внимательно читайте инструкцию по эксплуатации - l. Идентификация модели - m. Максимальная номинальная нагрузка - n. Дата производства (месяц/год) - o. Адрес производителя

这份说明书将向您解释如何正确使用您的装备。这里只描述部分使用方法和技术。

警示标志将告知您使用该装备时的某些潜在危险，但不可能全部描述。请登录Petzl.com查阅更新和附加信息。

您有责任阅读每一条警示且正确使用您的装备。任何错误的使用都将造成额外危险。如果您有任何疑问或对于理解这些文件有困难的话，请联系Petzl。

1.应用范围

用于高空坠落保护的 personal 保护设备 (PPE)。

FALCON：轻型座式安全带，用于悬挂作业。

FALCON ASCENT：轻型座式安全带，用于绳索上升作业。

警告：这款安全带不适合用于技术攀登的运动，因为会有倒吊的风险。

FALCON MOUNTAIN：轻型座式安全带，用于技术攀登作业。

使用该产品时，不可超出其负荷限制，也不可用于设计之外的用途。

责任

警告

凡涉及使用此装备的活动都具有一定危险性。您应对个人的行动、决定和安全负责。

在使用此装备前，您必须：

- 阅读并理解全部使用指南。
- 针对该设备的使用，进行特定训练。
- 熟悉您的装备，了解其性能及使用限制。
- 理解并接受所涉及的风险。

一旦忽视上述任何一条警告，将有可能造成严重伤害甚至死亡。

该产品只能由有能力且负责任的人使用，或在有能力且负责任的人的直接目视监督下使用。

您应对个人的行动、决定和安全负责并承担后果。如果您无法承担相关责任或无法完全理解本使用说明，那么不要使用此装备。

2.部件名称

(1) 腰带 (2) DOUBLEBACK 腰部调节扣 (3) 腹部连接点 (4) 腿环 (5) 腰带侧部连接点 (6) 后部限制连接点 (7a) FAST 腿环调节固定扣 (7b) DOUBLEBACK 腿环调节扣 (8) 装备环 (9) 弹性束带 (10) 腿环束带 (11) CARITool 槽 (12) 工具包连接点 (13) 胸式座式安全带后部连接环 (14) 肩带连接环 (15) 座板连接点。

主要材料：

织带：聚酯、高模量聚乙烯。

卡扣：铝、钢。

D环：铝。

3.检测、检查要点

您的安全和您装备的状态密切相关。

Petzl 建议至少每 12 个月请专业人员进行全面检测（根据每个国家现行法规以及具体使用情况）。警告：高频率的使用会需要您更加频繁地检查您的 PPE。请根据 Petzl.com 网站上描述的操作方式进行检查。在您的 PPE 检查表格中记录：类型、型号、生产商信息、序列号或独立编码，生产、购买、第一次使用之后每次定期检查的日期，问题、评论、检查者姓名和签名。

每次使用前

检查扁带的连接点、调节扣以及安全缝线的状况。

检查是否存在因使用、暴露于高温和与化学品接触过而导致的割痕、磨损和损坏等状况。注意仔细检查是否存在断线或脱线的地方。

检验调节扣和连接卡扣是否能够正常操作。

每次使用时

经常检查产品状况及其与系统内其他设备的连接状况，是至关重要的。确保系统内所有设备均互相正确连接。如果安全带扁带潮湿或结冰，会增加调节难度。

4.兼容性

验证该产品在操作时与其他组件的兼容性（兼容性=良好的功能互动）。

与安全带配合使用的设备必须符合您所在国家的现行标准（如 EN 362 或 EN 12275 锁扣标准）。

5.安全带的穿戴

- 穿戴 FALCON ASCENT，使用一个可以承受三向受力的 EN 362 的主锁来安装，例如 OMNI。

- 确保正确地将多余的扁带收（折叠）在束带中。

调节和悬挂测试

安全带必须调节至合身以减轻下坠时受伤的风险。

你必须在安全的地方走一走，并使用每个挂点连接装备进行悬挂测试，以确保安全带合身，确保它能作为作业提供足够的舒适度，并已调节至最佳状态。

6.用于固定和限制工作位置的 EN 358:2018 的腰带

这些连接点只可用于连接一个工作定位或限制工作范围系统。具体使用注意事项请参阅所使用挽索的使用说明书。

如果使用者有悬挂在腰带上或在腰带上受到无法控制的拉力的风险，请不要使用定位腰带。用于工作定位时，请使用位于腰部或以上位置的锚点。

这些连接点并非设计用于止坠用途。必要时在固定或限制工作位置系统之外加一个集体或个人防坠落系统。

腰带经认证只适用于单人使用，包含其工具和装备，最高负重为 150 公斤。

在使用中定期检查系统的有效性（调整及连接部件）。

6A.腹部连接点

6B.腰带侧部连接点

使用一条定位挽索同时连接两侧连接点，可使腰带提供更舒适的支撑。

6C.后部限制连接点

腰带后部的连接点设计用途仅为防止使用者进入有坠落可能的地带。

7.EN 813:2008座式安全带

腹部连接点

设计用于绳索行进和工作定位。

使用这腹环连接一个下降器、定位挽索或前进挽索。

这连接点不能用作止坠。

最大负重：140 公斤。

8.登山

EN 12277 C类

仅用于 FALCON MOUNTAIN

8A.连接绳索

同时连接上下两个连接环。在每次攀爬前，都必须检查您的绳结。

特殊用途：

如果座式安全带是同胸式安全带一起使用，请参照胸式安全带连接步骤图示。

8B.安装一个保护或下降系统

使用一把带锁锁扣将腹部连接点与保护或下降系统连接。确保锁扣已关闭、上锁，并位于主轴位置。

9.装备挂环

装备挂环必须只能用于存放器械用途。

危险警告：装备挂环决不能用作保护、下降、连接或作为锚点用途。

10.附加信息

该产品符合欧盟 2016/425 个人保护设备法规。请登录 Petzl.com 查看符合欧盟标准声明。

- 高模量聚乙烯的熔点（140 摄氏度）低于尼龙和聚酯。高模量聚乙烯具有低摩擦系数的特性。

- 您必须提前制定必要的救援方案，以便遇到困难时可以迅速实施。

- 系统的锚点最好置于使用者之上，而且应符合 EN 795 标准（最小强度为 12 千牛）。

- 在止坠系统中，每次使用前都必须检查使用者下方是否留有足够的净空距离，从而避免在坠落时与地面或障碍物发生碰撞。

- 确保锚点正确放置，从而降低坠落的风险并缩短坠落距离。

- 防坠落安全带是止坠系统中唯一可用来支撑身体的装备。

- 当多个装备组合在一起使用时，一件装备的安全功能可能会影响另一件装备的安全功能，从而导致突发危险情况的出现。

- 警告：防止该产品与粗糙面或尖锐物直接摩擦。

- 使用者的身体条件必须适合高空作业。警告：无意识地悬挂于安全带上，可能导致严重的生理伤害甚至死亡。

- 任何装备在与此装备一同使用时，必须严格遵守其使用说明。

- 使用说明必须以产品使用国家的语言提供给使用者。

- 确保产品上的标记清晰可见。

淘汰您的装备：

警告：一次意外事故可能导致产品在首次使用后即被淘汰（这取决于使用方式及强度、使用环境：严酷的环境、海洋环境、尖锐边缘、极限温度、化学产品等）。

何时需要淘汰您的装备：

- 塑料或纺织产品自生产之日起已超过 10 年。

- 经历过严重冲击或负荷。

- 无法通过产品检测。您对其安全性产生怀疑。

- 您不清楚产品的全部使用历史。

- 因为法律、标准、技术或与其它装备不兼容等问题而不得不淘汰。

销毁这些产品以防将来误用。

图标：

A.寿命：10年 - B.标示 - C.使用温度范围 - D.使用注意 - E.清洁/消毒 - F.干燥 - G.存放/运输 - H.维护 - I.改装/修理（不能在 Petzl 以外的地方修理，除了更换零件）- J.问题/联络

3年质保

针对材料或生产上的缺陷。例外：正常的磨损、氧化、自行改装或改良、不正确存放、欠佳的保养、使用疏忽或用于非该产品设计之用途。

警告标志

1.表示有即刻产生严重伤害或死亡风险的情况。2.表示有潜在的意外或伤害风险。3.表示产品在功能或性能方面的重要信息。4.表示装备的不兼容性。

可追溯性及标示

a.符合 PPE 监管要求。进行 EU 测试的认证机构 - b.为 PPE 做生产检测的认证机构序号 - c.追踪：信息 - d.尺寸 - e.独立编码 - f.生产年份 - g.生产月份 - h.序列号 - i.独立身份识别号 - j.标准 - k.仔细阅读说明书 - l.型号识别 - m.最大承重 - n.生产日期（月份/年份）- o.生产商地址

본 설명서는 장비를 정확하게 사용하는 방법을 설명한다. 오로지 특정 기술 및 사용법만 소개된다. 경고 기호는 사용자의 장비 사용과 관련된 몇 가지 잠재적인 위험에 대한 정보를 전달하나 모든 것을 설명하는 것은 불가능하다. 최신 정보 및 추가 정보는 Petzl.com을 확인한다. 각각의 경고 내용 확인 및 정확한 장비 사용은 사용자에게 책임이 있다. 장비의 용도는 추가적인 위험을 야기할 수 있다. 본 설명서를 이해하는데 어려운 점이나 의문점이 있으면 (주) 안나푸르나로 연락한다.

1. 적용 분야

높은 곳에서의 추락 보호의 용도로 사용되는 개인 보호 장비 (PPE).
FALCON: 매달림과 관련된 작업을 위한 경량의 시트 안전벨트.
FALCON ASCENT: 로프 등강과 관련된 작업을 위한 경량의 시트 안전벨트.
 경고: 본 안전벨트는 암벽 등반 기술을 사용하는 진행에는 적합하지 않다. 거꾸로 뒤집힐 위험이 있다.
FALCON MOUNTAIN: 테크니컬 클라이밍과 관련된 작업을 위한 초경량 시트 안전벨트.
 본 제품은 자체 강도 이상으로 힘을 가해서는 절대 안되며, 제작 용도 이외의 다른 목적으로 사용되어서는 안된다.

책임

경고
이 장비의 사용과 관련된 활동은 위험성이 내재되어 있다. 자신의 행동이나 결정, 그리고 안전에 대한 책임은 사용자에게 있다.

이 장비를 사용하기 전에, 반드시 알아야 할 사항:
 - 사용에 관한 모든 설명서를 읽고 이해하기.
 - 장비의 적합한 사용을 위한 구체적인 훈련 받기.
 - 장비의 사용법과 사용 한도에 대해 숙지하고 친숙해지기.
 - 관련된 위험을 이해하고 숙지하기.

이러한 경고를 유념하지 않으면 심각한 부상이나 사망을 초래할 수 있다.

본 장비는 반드시 전문가와 책임질 수 있는 사람만이 사용할 수 있고, 전문가에 의해 직접적으로 눈으로 볼 수 있는 통솔 아래 사용되어야 한다. 행동이나 결정, 그리고 안전에 대한 책임은 사용자에게 있으며 결과물에 대해 예측할 수 있어야 한다. 책임질 수 없거나 또는 책임질 수 있는 위치에 있지 않은 경우, 또는 사용 지침서를 완전히 이해하지 못했다면 본 장비를 사용하지 않는다.

2. 부분 명칭

(1) 허리 벨트, (2) DOUBLEBACK 허리 벨트 조절 버클, (3) 복부 부착 지점, (4) 다리 고리, (5) 허리 벨트 측면 부착 지점, (6) 후면 제한 부착 지점, (7a) FAST 다리 고리 조절 및 고정 버클, (7b) DOUBLEBACK 다리 고리 조절 버클, (8) 장비 고리, (9) 신축성 있는 보관 키퍼, (10) 다리 스트랩 보관 키퍼, (11) CARITool 슬롯, (12) 가방 홀더, (13) 흉부-시트 하네스 연결용 후면 버클, (14) 어깨 스트랩 연결 고리, (15) 시트 연결 지점.
 주요 재료:
 웹bing: 폴리에스터, 고-탄성 폴리에틸렌.
 버클: 알루미늄, 스틸.
 D-링: 알루미늄.

3. 검사 및 확인사항

사용자의 안전은 장비의 온전한 상태에 달려있다. Petzl은 적어도 일년에 한 번 이상 전문가의 세부 검사를 받을 것을 권장한다 (사용 국가의 현재 규정과 사용자의 사용 환경에 따를 것). 경고: 사용 강도에 따라 PPE를 더 자주 검사할 수 있다. Petzl.com 에 설명된 절차를 따른다. PPE 장비 식성에 유형, 모델, 제조자 정보, 일련 번호 또는 개별 번호, 제조일, 구매일, 최초 사용일, 추후 정기 검사, 문제점, 코멘트, 검사관의 이름 및 서명 등의 PPE 검사 결과를 기록한다.

매번 사용 전

부착 지점, 조절 버클, 안전 박음질 부위의 웨빙을 확인한다. 절단, 마모 및 사용, 열, 화학 제품으로 인해 손상된 부분이 있는지 확인한다. 특히 실이 잘리거나 느슨해진 부분이 있는지 주의한다. 조절 버클과 고정 버클이 올바르게 작동하는지 확인한다.

제품 사용 도중

제품의 상태와 시스템의 다른 장비와의 연결 부분을 정기적으로 검사하는 것이 중요하다. 장비에 연결된 모든 제품들이 각각 정확한 위치에 있는지 확인한다. 안전벨트의 스트랩이 젖거나 얼어있는 상태이면 조절이 더욱 어렵다.

4. 호환성

본 제품이 사용 시 시스템의 다른 구성 요소와 호환되는지 확인한다 (호환이 된다 = 순기능적 상호작용). 본 안전벨트와 함께 사용되는 장비는 사용 국가의 현 기준에 순응되어야 한다 (예, EN 362 또는 EN 12275 카라비너).

5. 안전벨트 설치

- FALCON ASCENT를 조이기 위해서는, 3개 축으로 하중이 실리도록 설계된 EN 362 잠금 카라비너 (예: OMNI) 를 사용한다.
 - 남은 웨빙 (평형화 접힘)을 보관 키퍼에 올바르게 넣었는지 확인한다.
조절 및 매달림 테스트
 추락이 발생할 경우 부상의 위험을 줄이기 위해 안전벨트를 반드시 꼭 맞게 조절해야 한다. 안전한 환경에서, 안전벨트가 사용 용도에 맞게 몸에 잘 조절되고 충분한 편안함을 제공하는지 확인하기 위해 사용자는 각 부착 지점에 안전벨트를 매달아 반드시 움직여 확인한다.

6. EN 358: 2018 작업 위치 확보 및 제한용 벨트

이러한 부착 지점은 반드시 제한 또는 작업 위치 확보 시스템에 연결하기 위한 용도로만 사용해야 한다. 사용된 랜야드 사용 시 주의할 사항은 사용 설명서를 참조한다. 사용자가 벨트에 매달려 있거나 제어되지 않은 장력에 노출될 위험이 있는 경우에는 작업 위치 확보용 벨트를 사용하지 않는다. 작업 위치 확보를 위해, 허리 높이 또는 그 위에 있는 앵커 포인트를 사용한다. 이러한 부착 지점은 추락 제동용으로 제작된 것이 아님을 명시한다. 작업 위치 확보 또는 제한 시스템을 집단 또는 개인 추락 제동 시스템으로 보완해야 할 수도 있다. 허리벨트는 도구 및 장비를 포함한 1명의 사용자를 위해 최대 총 중량이 150 kg까지 허용된다. 사용 중 시스템의 효율성을 정기적으로 확인한다 (조절 및 연결 부분).

6A. 복부 부착 지점

6B. 허리벨트 측면 부착 지점
 허리벨트를 편안하게 지지할 수 있도록, 항상 두 개의 측면 부착 지점을 위치 확보 랜야드로 연결하여 함께 사용한다.

6C. 후면 제한 부착 지점

후면 허리 벨트 부착 지점은 사용자가 추락할 수 있는 영역에 들어가는 것을 방지하기 위한 제한 시스템의 부착용으로만 설계되었다.

7. EN 813: 2008 시트 안전벨트

복부 부착 지점

로프에서의 진행 및 작업 위치 확보용으로 설계되었다. 이 복부 링은 하강기, 위치 확보 랜야드 또는 진행 랜야드를 부착하기 위해서 사용된다. 이 부착 지점은 추락 제동용으로 적합하지 않다. 공식 최대 하중: 140 kg.

8. 마운티니어링 EN 12277 C 유형

FALCON MOUNTAIN 에만 해당
8A. 로프 연결 (tying in)
 두 개의 타이-인 연결 지점에 묶는다. 등반을 시작하기 전 항상 매듭을 확인한다. 스페셜 사용: 만약 시트 안전벨트를 흉부 안전벨트와 함께 사용하는 경우, 흉부 안전벨트 사용 지점에 표시된 '타이-인(tie-in)' 그림을 참고한다.
8B. 빌레이 또는 레펠 시스템 설치하기
 잠금 카라비너로 빌레이 또는 레펠 시스템을 사용자의 복부 부착 지점에 연결한다. 카라비너가 올바르게 닫히고 잠긴 상태이며, 중심 축에 하중이 실렸는지 확인한다.

9. 장비 고리

장비 고리는 반드시 장비용으로만 사용되어야 한다. 경고 - 위험: 사람을 빌레이, 하강, 타이-인 연결, 확보하기 위하여 절대 장비 고리를 사용하지 않는다.

10. 추가 정보

본 제품은 개인 보호 장비에 관한 규정 (EU) 2016/425의 필수 요건에 부합한다. EU 표준 적합성 선언서는 Petzl.com에서 확인 가능하다.
 - 고탄성 폴리에틸렌의 녹는점 (140 ° C) 은 나일론 및 폴리에스터보다 낮다. 고탄성 폴리에틸렌은 마찰 계수가 낮다.
 - 사용자는 장비 사용 도중에 우연히 부딪히게 될 위험에 대비하여, 반드시 신속하게 이행할 수 있는 구조 계획과 방법을 가지고 있어야 한다.
 - 시스템의 앵커 지점은 사용자 위치보다 위에 위치되어야 하고, EN 795 표준의 요건 (최소 강도 12 kN)을 충족해야 한다.
 - 추락 제동 시스템에서, 매번 사용 전 지면에 충돌하거나 추락 시 방해물을 피하기 위해 사용자 아래에 필요한 이격 거리를 확인하는 것이 필수적이다.
 - 위험 및 추락 깊이를 제한하기 위해, 앵커 지점이 올바른 위치에 있는지 확인한다.
 - 추락 제동 안전벨트는 추락 제동 시스템에서 사용자의 신체를 지탱하는 유일한 장비이다.
 - 여러 개의 장비를 사용할 때, 한 가지 장비의 안전 성능이 다른 장비의 작동과 연관되어 있다면 위험한 상황을 불러올 수 있다.
 - 경고: 장비가 마모성 환경 또는 날카로운 표면에 마찰되지 않도록 주의한다.
 - 사용자는 반드시 고소 활동에 의학적 적합해야 한다. 경고: 안전벨트에서 자력으로 행동할 수 없는 상태로 매달리는 것은 심각한 부상 또는 사망을 초래할 수 있다.
 - 이 제품과 함께 사용되는 각 장비의 사용 설명서를 반드시 따르다.
 - 본 제품의 사용 설명서는 반드시 장비가 사용되는 국가의 언어로 제공되어야 한다.
 - 제품의 마킹이 식별 가능인지 확인한다.
장비 폐기 시점:
 경고: 제품의 수명은 제품의 형태, 사용 강도 및 사용 환경에 따라 단 한번의 사용으로도 줄어든 수도 있다 (거친 환경, 고습 환경, 날카로운 모서리, 극한의 온도, 화학 제품 등). 다음과 같은 경우 제품을 반드시 폐기해야 한다:
 - 플라스틱 또는 섬유 재질로 제작된 장비가 10 년 이상일 경우 경우.
 - 심한 추락이나 충격 하중을 받은 적이 있는 경우.
 - 검사에 통과하지 못한 경우. 장비의 보전 상태가 의심되는 경우.
 - 장비에 대한 기록을 전혀 모를 경우.
 - 적용 규정, 기준, 기술의 변화 또는 다른 장비와 호환되지 않는 경우 등. 이러한 장비가 다시 사용되는 일이 없도록 폐기한다.
제품 참조:
A. 제품 수명: 10 년 - B. 마킹 - C. 허용 온도 - D. 사용 주의사항 - E. 세척/살균 - F. 건조 - G. 보관/운반 - H. 제품 관리 - I. 수리/수선 (Petzl 시설 외부에서는 부품 교체를 제외한 수리 금지) - J. 문의사항/연락

3 년간 보증

원자재 또는 제조상의 결함에 대해 3 년간의 보증 기간을 갖는다. 제외: 일반적인 마모 및 찢김, 산화, 제품 변형 및 개조, 부적절한 보관, 올바르게 사용하지 않은 유지 관리, 사용 상 부주의, 제작 용도 이외의 사용 등.

경고 기호

1. 심각한 부상 또는 사망의 갑작스런 위험이 존재하는 상황. 2. 사고 또는 부상의 잠재적인 위험에 노출. 3. 제품의 기능 또는 성능에 대한 중요 정보. 4. 장비 비호환성.

추적 및 마킹

a. PPE 규정의 요구 사항을 충족한다. EU 유형 시험 수행 기관 - b. 본 PPE의 생산 관리를 수행하는 인증 기관의 번호 - c. 추적: 데이터 매트릭스 - d. 사이즈 - e. 일련 번호 - f. 제조년도 - g. 제조일 - h. 배치 번호 - i. 개별 식별번호 - j. 기준 - k. 사용 설명서를 주의 깊게 읽는다 - l. 모델 식별 - m. 공식 최대 하중 - n. 제조일 (월/년) - o. 제조업체 주소

В тази листовка е обяснено как правилно да използвате средството. Представени са само някои методи и начини на употреба. Предупредителни надписи ви информират за потенциални рискове, свързани с употребата на средството, но не е възможно да бъдат описани всички. Следете редовно актуализацията и допълнителната информация на страницата Petzl.com. Вие носите отговорност за спазването на всяко предупреждение и за правилното използване на средството. Всяко неправилно действие при използване на средството ще доведе до допълнителен риск. Свържете се с Petzl, ако имате съмнения или затруднения да разберете нещо.

1. Предназначение

Лично предпазно средство (ЛПС) срещу падане от височина. FALCON: лека седалка за интервентни акции, изискващи висящо положение. FALCON ASCENT: лека седалка за интервентни акции, изискващи изкачване по фиксирано въже. Внимание: тази седалка не е предназначена за изкачване по метода на катерачите, тъй като съществува риск от обръщане. FALCON MOUNTAIN: лека седалка за интервентни акции, изискващи използване на катерачни техники. Този продукт не трябва да се използва извън неговите възможности или в ситуации, за които не е предназначен.

Отговорност

ВНИМАНИЕ
Дейностите, изискващи употребата на това средство, по принцип са опасни.
Вие носите отговорност за вашите действия, решения и за вашата безопасност.

Преди да започнете да употребявате това средство, трябва:
 - Да прочетете и разберете всички инструкции за употреба.
 - Да научите специфичните за средството начини на употреба.
 - Да се усъвършенствате в работа със средството, да познавате качествата и възможностите му.
 - Да разберете и осъзнаете съществуващия риск.

Неспазването дори на едно от тези предупреждения може да доведе до тежки, дори смъртоносни травми.

Този продукт трябва да се използва или от компетентни и добре осведомени лица, или работещият с него трябва да бъде под непосредствен зрителен контрол на такова лице. Вие носите отговорност за вашите действия, решения и за вашата безопасност и вие ще поемете последните. Ако не сте в състояние да поемете тази отговорност или не сте разбрали добре указанията за употреба, не използвайте това средство.

2. Номерация на елементите

(1) Лента на кръстния колан, (2) Регулируеми катарамии DOUBLEBACK на кръстния колан, (3) Предна ниско разположена точка, (4) Бедрени ленти, (5) Странични точки на кръстния колан, (6) Задна точка за закачане на ограничителна система, (7а) Катарамии FAST за регулиране и затваряне на бедрените ленти, (7б) Катарамии DOUBLEBACK за регулиране на бедрените ленти, (8) Инвентарници, (9) Пластмасови гайки, (10) Гайки за бедрените ленти, (11) Гайки за CARITool, (12) Гайка за закачане на торба, (13) Задна катарамии за свързване на гръден колан със седалката, (14) Катарамии за закачане на презрамки, (15) Точка за закачане на седалка. Основни материали: Ленти: полиестер, полиетилен с висока плътност. Катарамии: алуминиева сплав, стомана. D-образна халка: алуминиева сплав.

3. Контрол, начин на проверка

Вашата безопасност зависи от състоянието на средствата. Petzl препоръчва задълбочена проверка от компетентно лице най-малко веднъж на всеки 12 месеца (в зависимост от действащите в страната наредби и от начина и условията на употреба). Внимание: ако използвате ЛПС интензивно, може да се наложи по-често извършване на инспекция. Спазвайте указанията за проверка, посочени на Petzl.com. Запишете резултатите от проверката в паспорта на ЛПС: тип, модел, данни за производителя, сериен или индивидуален номер; датите на производство, покупка, първа употреба, следваща периодична проверка, дефекти, забележки, име и подпис на инспектора.

Преди всяка употреба

Проверявайте лентите в мястото на точките за окачване, регулируемите катарамии и основните шевове. Внимавайте за скъсване, износване и повреди вследствие на употреба, топлина, химически вещества и др. Внимавайте да няма скъсани или разтеглени конци. Проверявайте правилното функциониране на катарамите за регулиране и започване на лентите.

По време на употреба

Важно е да следите редовно за състоянието на продукта и връзката му с останалите средства от системата. Уверете се, че отделните средства са правилно разположени едно спрямо друго. Ако лентите на седалката са мокри или обледенени, регулирането се извършва по-трудно.

4. Съвместимост

Проверете съвместимостта на този продукт с останалите елементи от системата при вашия начин на приложението (съвместимост = правилно функциониране на елементите). Елементите, които се използват със седалката, трябва да отговарят на действащите стандарти в страната (например карабинерите на EN 362 или EN 12275).

5. Поставяне на предпазния колан

- За затваряне на FALCON ASCENT използвайте карабинер с муфа, съответстващ на EN 362 и с конструкция, позволяваща натоварване в три посоки например OMNI.

- Внимавайте излишната лента да бъде добре прибрана (правилно скатана) в ластичните гайки.

Регулиране и тест с увисване

Предпазният колан трябва да прилепва плътно към тялото, за да се намали риска от травми при падане. За да сте сигурни, че сбруята предоставя желания комфорт и е правилно регулирана, трябва да извършите няколко движения с нея и да я изпробвате като увиснете на безопасно място на всичките ѝ точки на окачване.

6. Колан за позициониране и ограничаване на достъпа EN 358: 2018

Тези точки трябва да се използват само за закачане на позиционираща или работно-ограничителна система. Запознайте се с изискванията относно предпазните мерки при употреба на позиционираща ремък от инструкцията за употреба на ремъка. Не трябва да използвате позициониращ колан, ако съществува риск от увисване в колана или неконтролируемо притискане на колана в тялото. За работно позициониране използвайте опорна точка, намираща се на нивото на кръста или по-високо. Тези точки на окачване не са предназначени за спиране на падане от височина. Може да се наложи позициониращите или ограничителните системи да се допълнят с колективни или лични предпазни средства за защита срещу падане от височина. Кръстният колан е предназначен за един ползвател, като общото тегло на човека заедно с работния инвентар не трябва да е повече от 150 kg. Проверявайте редовно ефикасността на системата по време на използване (елементите за регулиране и закрепване).

6А. Предна ниска точка

6В. Странични точки за окачване на колана

Употребявайте винаги двете странични точки едновременно, обединявайки ги с позициониращ ремък, за да имате удобна опора върху колана.

6С. Задна точка за окачване на ограничителни системи

Този задна точка за окачване, намираща се върху кръстния колан, е предназначена само да предпази работещия да достигне място, от което може да падне.

7. Колан за седнало положение (седалка) EN 813: 2008

Предна ниска точка

Предназначена е за изкачване по въже и позициониране при работа. Използвайте долната халка за включване на десанджър, позициониращи ремъци или ремъци, използвани за придвижване. Тази точка не е предназначена за спиране на падане от височина. Максимално работно натоварване: 140 kg.

8. Алпинизъм

EN 12277 тип С

Отнася се само до FALCON MOUNTAIN

8А. Обвързване

Вържете се, прекарвайки въжето през двете точки за обвързване. Проверявайте винаги възела, преди да започнете да катерите. Специфична употреба: Ако използвате седалката в комбинация с гръден колан, спазвайте схемите, показващи начина на обвързване в инструкцията към гръдния колан.

8В. Закачане на уреда за осигуряване или спускане

Закачете уреда за осигуряване или рапел към предната точка на седалката посредством карабинер с муфа. Проверете дали карабинерът е със затворена ключалка и завита муфа и дали се натоварва по голямата ос.

9. Инвентарник

Инвентарниците трябва да се използват само за закачане на инструменти. ВНИМАНИЕ - ОПАСНО: не използвайте инвентарниците за осигуряване, спускане, обвързване или закачане на ремък.

10. Допълнителна информация

Този продукт съответства на регламент (ЕС) 2016/425 относно личните предпазни средства. ЕС декларацията за съответствие можете да намерите на страницата Petzl.com.
 - Температура на топене на полиетилен с висока плътност (140° C) е по-ниска от тази на полиамид и полиестера. Полиетиленът с висока плътност има нисък коефициент на триене.
 - Предвидете необходимите спасителни средства за незабавно оказване на помощ в случай на проблем.
 - Препоръчително е точката на закрепване на системата да се намира над ползвателя и да отговаря на изискванията на стандарт EN 795 (минимална якост 12 kN).
 - Преди всяко инсталиране на една система с елементи срещу падане от височина трябва да се провери свободното пространство под ползвателя, за да не се удари в земята или в някое препятствие в случай на евентуално падане.
 - Внимавайте точката за закрепване да бъде правилно позиционирана, за да се намали риска от падане, както и височината на падането.
 - Предпазният колан за цялото тяло е единственото средство, което трябва да се използва за обезопасяване на тялото в една система, спираща падане от височина.
 - При употреба на няколко предпазни средства може да възникне рискова ситуация, ако правилното функциониране на дадено средство попречи на правилното функциониране на друго.
 - ВНИМАНИЕ: следете средствата да не се трият в абразивни материали или остри елементи.
 - При извършване на работа на височина е необходимо работещите да са в добро здравословно състояние. ВНИМАНИЕ: неподвижно висящо положение в предпазния колан може да доведе до тежки физиологични нарушения или фатален изход.
 - Спазвайте описаните в листовките инструкции за употреба, които са прикачени към всеки един продукт.
 - Инструкциите за употреба трябва да бъдат предоставени на потребителите преведени на езика на страната, в която се използва средството.
 - Проверете дали маркировката върху продукта е четлива.

Бракуване на продукта:

ВНИМАНИЕ: някое извънредно събитие може да доведе до бракуване на даден продукт само след еднократно използване (в зависимост от вида и интензивността на употреба, средата, в която се ползва: агресивна среда, морска среда, остри ръбове, екстремни температури, химически вещества...). Един продукт трябва да се бракува, когато:
 - Той е на повече от 10 години и е съставен от пластмасови или текстилни материали.
 - Понесъл е значителен удар или натоварване.
 - Резултатът от проверката на продукта е незадоволителен. Смянвате се в неговата надеждност.
 - Нямате информация как е бил използван преди това.
 - Той е морално остарял (поради промяна в законодателството, стандартите, методите на използване, несъвместимост с останалите средства...). Унищожете тези продукти, за да не се употребяват повече.

Пиктограми:

А. Срок на годност: 10 години - В. Маркировка - С. Разрешена температура - D. Предупреждения при употреба - Е. Почистване/дезинфекция - F. Сушене - G. Съхранение/транспорт - H. Поддръжка - I. Модификации/ремонти (забранени са извън сервизите на Petzl, изключение само за резервни части) - J. Въпроси/контакти

Гаранционен срок 3 години

Отнася се до всякакви дефекти в материалите или при производството. Гаранцията не важи при: нормално износване, окисляция, модификации или ремонти, лошо съхранение, лошо поддръжане, употреба на продукта не по предназначение.

Предупредителни знаци

1. Ситуация с неизбежен риск от тежко нараняване или фатален изход. 2. Ситуация с опасност от възможен инцидент или нараняване. 3. Важна информация относно начина на функциониране или спецификацията на продукта. 4. Несъвместимост на средствата.

Контрол и маркировка

а. Отговаря на изискванията на регламента за ЛПС. Нотифициран орган за ЕС изследване на типа - b. Номер на нотифициран орган, контролиращ производството на това ЛПС - с. Контрол: основни данни - d. Размер - e. Индивидуален номер - f. Година на производство - g. Месец на производство - h. Номер на партида - I. Индивидуална идентификация - j. Стандарти - k. Прочетете внимателно техническите указания - I. Идентификация на модела - л. Максимално работно натоварване - n. Дата на производство (месец/година) - о. Адрес на производителя

คู่มือการใช้งานนี้ อธิบายให้ทราบถึงวิธีการใช้งานอุปกรณ์ของคุณอย่างถูกต้อง เฉพาะของลูกทางเทคนิคและการใช้งานบางอย่างเท่านั้นที่ได้อธิบายไว้

เครื่องหมายคำเตือนในคู่มือทราบถึงอันตรายบางส่วนที่อาจเกิดขึ้นจากการใช้งานของอุปกรณ์ แต่ไม้อาจอธิบายได้ทั้งหมด
ควรวีซัคที่ Petzl.com เพื่อหาข้อมูลเพิ่มเติมล่าสุด

เป็นความรับผิดชอบของคุณ ในการระมัดระวังคำเตือนและการใช้อุปกรณ์อย่างถูกต้อง
ขอคิดพลาดในการใช้อุปกรณ์จะทำให้เกิดอันตราย
คิดเอง คิดเอง คิดเอง
จำหน้าขดมีข้อสงสัยหรือไม่เข้าใจขอความช่วยเหลือในคู่มือนี้

1. ส่วนที่เกี่ยวข้องกัน

อุปกรณ์ป้องกันภัยส่วนบุคคล (PPE) ใช้สำหรับป้องกันการตกจากที่สูง

FALCON สายรัดสะโพกแบบน้ำหนักเบา ใช้เพื่อการทำงานที่ต้องการหยุดยั้งชั่วคราว
FALCON ASCENT สายรัดสะโพกแบบน้ำหนักเบาใช้เพื่อการ ไร้อัตถ่วงเชือก
คำเตือน
สายรัดสะโพกนี้ไม่เหมาะกับการปีน โดยเทคนิคแบบการปีนเขา เพราะจะเสี่ยงต่อการสัมผัสเย็นที่กัน

FALCON MOUNTAIN สายรัดสะโพกแบบน้ำหนักเบาพิเศษ สำหรับการใช้งานด้วยเทคนิคการปีนเขา
อุปกรณ์นี้จะต้องใช้ร่วมกับน้ำหนักเกินกว่าที่ระบุไว้หรือไม่นำไปใช้ในวิฤตประสงค์อย่างอื่นนอกเหนือจากที่ได้ถูกออกแบบมา

ความรับผิดชอบ

คำเตือน
กิจกรรมที่เกี่ยวข้องกับการใช้อุปกรณ์นี้ เป็นสิ่งที่เป็นอันตราย
เป็นความรับผิดชอบของผู้ใช้งานต่อการกระทำ การตัดสินใจและความปลอดภัยของตัวเอง
ก่อนการใช้อุปกรณ์นี้ จะต้อง:
-อ่านและทำความเข้าใจรายละเอียดในคู่มือการใช้งาน
-ทำการฝึกฝน โดยเฉพาะเพื่อการใช้งานที่ถูกต้อง
-ทำความเข้าใจเกี่ยวกับความสามารถและข้อจำกัดในการใช้งานของมัน
-เข้าใจและยอมรับความเสี่ยงที่เกี่ยวข้อง

การขาดการระมัดระวังและละเลยข้อมูลนี้ อาจมีผลให้เกิดการบาดเจ็บสาหัสหรืออาจถึงแก่ชีวิต

อุปกรณ์นี้จะต้องถูกใช้งาน โดยผู้ที่มีความเชี่ยวชาญและมีคามรับผิดชอบหรือใช้ในสถานที่ที่อยู่ในความรับผิดชอบโดยตรงหรือควบคุมได้โดยผู้เชี่ยวชาญ

เป็นความรับผิดชอบของผู้ใช้งานต่อวิธีการใช้ การตัดสินใจความปลอดภัย และยอมรับในผลที่เกิดขึ้นจาวีวิธีการนั้น
ไม่ควรรใช้อุปกรณ์นี้ถ้าคุณไม่สามารถ หรือไม่อยู่ในสภาวะที่จะรับผิดชอบต่อความเสี่ยงที่จะเกิดขึ้นหรือไม่เข้าใจขอความช่วยเหลือในการใช้งาน

2. ชื่อของส่วนประกอบ

(1) สายรัดรอบเอว, (2) หัวเข็มขัดปรับสายรัดรอบเอวแบบ DOUBLEBACK, (3) จุดผูกยึดตำแหน่งนั่งนอนข้าง, (4) หัวรัดโคนขา, (5) จุดผูกยึดคานข้างสายรัดรอบเอวสองข้าง, (6) จุดผูกยึดเพื่อเกี่ยวรั้งคานหลัง, (7a) หัวเข็มขัดปรับสายรัด โคนขาและปรับเร็ว FAST, (7b) หัวเข็มขัดปรับสายรัด โคนขาแบบ DOUBLEBACK, (8) หัวคล้องอุปกรณ์, (9) อีลัสติคที่สายรัด, (10) ที่เก็บปลายสายรัดขา, (11) ช่องสำหรับสอด CARITOOL, (12) ที่ยึดถุงใส่อุปกรณ์, (13) หัวเข็มขัดสำหรับคล้องสายรัดคอ-กับสายรัดสะโพกคานหลัง, (14) หัวสำหรับเชื่อมคอสายรัดไหล่, (15) จุดยึดคิดที่นั่งทำงาน

วัสดุประกอบหลัก

วัสดุประกอบหลัก: โพลีเอสเตอร์, โพลีเอเทอลีนชนิดเหนียวแบบสูง

หัวเข็มขัด อลูมิเนียมอัลลอยด์ เหล็ก

D-ring อลูมิเนียม

3. การตรวจสอบ จุดที่ต้องตรวจสอบ

ความปลอดภัยของคุณขึ้นอยู่กับความสมบูรณ์ของอุปกรณ์ของคุณ

Petzl แนะนำให้ตรวจเช็ครายละเอียดของอุปกรณ์ โดยผู้เชี่ยวชาญ อย่างน้อยหนึ่งครั้งทุก 12 เดือน (ขึ้นอยู่กับข้อกำหนดกฎหมายของประเทศและสภาพการใช้งาน)
คำเตือน: การใช้งานหนักอาจเป็นสาเหตุที่ทำให้คุณต้องทำการตรวจเช็คอุปกรณ์ PPE ด้วยความถี่มากขึ้น
ทำตามขั้นตอนที่แสดงไว้ที่ Petzl.com บันทึกผลการตรวจเช็ค PPE ลงในแบบฟอร์มการตรวจเช็ค: ชนิด, รุ่น, ข้อมูลของโรงงานผลิต, หมายเลขลำดับการผลิต, หรือหมายเลขกำกับอุปกรณ์, วันที่ของการผลิต, วันที่สั่งซื้อ, วันที่ใช้งานครั้งแรก, กำหนดการตรวจเช็คครั้งต่อไป, ปัญหาที่พบ, ความคิดเห็น, ชื่อของผู้ตรวจเช็คพร้อมลายเซ็นค้

ก่อนการใช้งานแต่ละครั้ง

ตรวจเช็คสายรัดที่แต่ละจุดผูกยึด, ที่เข็มขัดปรับตำแหน่ง และที่จุดยึดคานกับตรวจดูร่องรอยขีดข่วน, 찢ขาดและการเสียหายจากการใช้งาน, จากความร้อน, สัมผัสกับสารเคมี... โดยเฉพาะอย่างยิ่งการตรวจดูรอยขีดข่วน หรือเส้นขาดหุ่ลุดูขุ่น
ตรวจเช็คหัว หัวเข็มขัดปรับขนาด และหัวเข็มขัดผูกยึดใ้ใช้งาน โดยตามปกติระหว่างการใช้งาน

เป็นเรื่องสำคัญอย่างยิ่งที่ต้องตรวจสอบสภาพของอุปกรณ์อยู่เป็นประจำ และการเชื่อมอุปกรณ์เข้ากับอุปกรณ์ตัวอื่นในระบบ
แนะนำให้จำทุกชิ้นส่วนของอุปกรณ์อยู่ในตำแหน่งที่ถูกดองกับชิ้นส่วนอื่น
สายรัดสะโพกที่มีปีกขึ้นและมีน้ำหนักแข็งกะ จะยากต่อการปรับขนาด

4. ความเข้ากันได้

ควรวีซัคว่าอุปกรณ์นี้ สามารถใช้งานเข้ากันได้กับอุปกรณ์อื่นในระบบที่เกี่ยวข้องกัน (เข้ากันได้ดี = ใช้งานด้วยกันได้โดยปลอดภัย)

อุปกรณ์ที่นำมาใช้งานร่วมกับ สายรัดสะโพก ต้องสอดคล้องกับข้อกำหนดมาตรฐานที่ไว้บังคับในแต่ละประเทศ (เช่นการาในเยอรมัน EN 362 หรือ EN 12275)

5. การติดตั้งชุดสายรัดนิรภัย

- การติดตั้งสายรัดสะโพกรุ่น FALCON ASCENT ใช้การาในเยอรมันมาตรฐาน EN 362 ที่ออกแบบเลือกสามทิศทาง เช่น OMNI
-มั่นใจว่าได้พันเก็บปลายของสายรัด (folded end) ไว้ในช่องที่เก็บเรียบร้อยแล้ว
การปรับขนาดและทดสอบการยั้ง

ชุดสายรัดนิรภัยต้องปรับขนาดให้กระชับพอดีและให้ความสบายเพื่อช่วยลดอันตรายที่เกิดจากการบาดเจ็บกรณีที่มีการตก
ในสภาพแวดล้อมที่ปลอดภัย คุณต้องเคลื่อนไหวไปรอบ ๆ และห้อยตัวอยู่ในสายรัดนิรภัยจากแต่ละจุดผูกยึด เพื่อตรวจเช็คว่าสวมใส่สายรัดสะโพกได้พอดีและให้ความรู้สึกสบายเวลาปฏิบัติงานและได้ปรับขนาดที่เหมาะสมแล้ว

6. EN 358:2018 สายรัดูรอบเอวเพื่อตำแหน่งการทำงานและการหนีขยรั้ง

จุดเชื่อมต่อนี้จะต้องใช้ยึดยึดเพื่อ การหนีขยรั้ง หรือเพื่อระบบค้ำแหน่งการทำงาน
คู่มือการใช้งานของเชือกสั้น และของกระวังในการใช้งาน
ห้ามใช้สายรัดรอบเอวเพื่อค้ำแหน่งการทำงาน ถ้ามองเห็นความเสี่งต่อการที่ผู้ใช้งานจะหลุดห้อยตัว หรือเสี่ยงต่อการที่ไม่สามารถควบคุมการถูกดึงตึงบนสายรัดคอ สำหรับการค้ำแหน่งการทำงาน
ให้ใช้จุดผูกยึดที่อยู่ในตำแหน่งเดียวกัน หรืออยู่เหนือระดับของสะเอว

จุดผูกยึดเหล่านี้ไม่ได้ออกแบบมาเพื่อใช้ป้องกันการตก เป็นสิ่งจำเป็นที่จะเพิ่มเติมในตำแหน่งการทำงาน หรือระบบหนีขยรั้ง
ควรงการไว้รวมกันเป็นส่วนรวม หรือระบบป้องกันการตกส่วนบุคคล
สายรัดคอ ใ้ถูกรับรองให้ใช้สำหรับผู้ใช้งานหนึ่งคน
รวมทั้งอุปกรณ์การทำงานของเขาหรือ เธอ รวมน้ำหนักทั้งหมดไม่เกิน 150 กก
หมั้นตรวจเช็คประสิทธิภาพของระบบ ในระหว่างการใช้งาน (ระบบการปรับค้ำแหน่งและอุปกรณ์การเชื่อมต่อ)

6A. จุดผูกยึดที่ค้ำแหน่งหน้าท้อง

6B. จุดผูกยึดคานข้างสายรัดรอบเอว

ใช้จุดยึดคานข้างทั้งสองรวมกันในการต่อเชื่อมกับเชือกสั้นสุดขั้บนแรงในค้ำแหน่งการทำงาน เพื่อให้เพิ่มความสบายโดยสายรัดรอบเอว

6C. จุดผูกยึดหนีขยรั้งด้านหลัง

จุดผูกยึดคานหลังของสายรัดคอ ถูกออกแบบมาเพื่อใช้ในการเชื่อมต่อของระบบการหนีขยรั้ง เพื่อป้องกันผู้ใช้งานจากการผลิตในการเข้าไปในบริเวณที่อาจมีการผลิตตกเกิดขึ้น

7. มาตรฐาน EN 813:2008 สายรัดสะโพก

จุดผูกยึดที่ค้ำแหน่งหน้าท้อง

ออกแบบมาเพื่อการเคลื่อนไหวไปข้างหน้าบนเชือกและเพื่อค้ำแหน่งการทำงาน
ให้หัวงเชื่อมต่อนี้ที่ค้ำแหน่งหน้าท้องนี้กับตัวโกลง เชือกสั้นเพื่อค้ำแหน่งการทำงาน หรือเชือกสั้นนิรภัยเพื่อการเคลื่อนไหวข้างหน้า
จุดผูกยึดนี้ไม่เหมาะกับการใช้ในระบบขั้บยั้งการตก
ค่าการรับแรงสูงสุด: 140kg

8. การใ้ถูกเขา

EN 12277 type C

เฉพาะ FALCON MOUNTAIN

8A. การผูกยึด

ทำการผูกยึดผ่านสองจุดผูก
ควรวีซัควีจื่อนที่ผูกยึดก่อนเริ่มปีนทุกครั้ง

การใช้งานแบบเฉพาะเจาะจง

ถ้าสายรัดสะโพกใ้ถูกใช้งานร่วมกับสายรัดคอ ให้ผูกยึดเข้าด้วยกันตามภาพประกอบ

8B. การติดตั้งอุปกรณ์บีเลย์ หรือระบบการไร้อัตถ

คิดิระระบบบีเลย์หรือระบบไร้อัตถ์ ที่จุดผูกยึดหน้าท้องควรถาไปบนเอร์แบบประตูล๊อค
ควรวีซัคว่าตัวการาในเยอรมันและล๊อคดีแล้ว และตรวจรับน้ำหนักที่ค้ำแหน่งหลักของมัน

9. ห่วงคล้องอุปกรณ์

ห่วงคล้องอุปกรณ์ต้องใช้สำหรับอุปกรณ์เท่านั้น

คำเตือน
อันตราย
ห้ามใช้ห่วงคล้องอุปกรณ์เพื่อการรุมเชือก ไร้อัตถ์
การผูกเชือกเพื่อห้อยตัว หรือใช้เป็นที่จุดผูกยึดห้อยตัวคน

10. ข้อมูลเพิ่มเติม

อุปกรณ์นี้ได้ยึดติดตามข้อกำหนดของข้อมบังคับ (EU) 2016/425 ในเรื่อง อุปกรณ์ป้องกันภัยส่วนบุคคล
EU รายละเอียดข้อมรับรองมาตรฐาน สามารถหาดูได้ที่ Petzl.com

- จุดหลอมละลายของ โพลีเอเทอลีนชนิดเหนียวแบบสูง (140° C) มีค่าต่ำกว่าในลอนและ โพลีเอสเตอร์ Polyethylene ชนิดความเหนียวแบบสูง มีค่าแรงเสียดทานต่ำ

- คุณจะต้องมีแผนการกู้ภัยและวิธีการทำได้อย่างรวดเร็วในกรณีทีประสบความยุ่งยากขึ้นในขณะที่ใช้อุปกรณ์นี้

- จุดผูกยึดในระบบ จะต้องอยู่เหนือค้ำแหน่งของผู้ใช้งาน และเป็นไปตามข้อกำหนดของมาตรฐาน EN 795 (ความแข็งแรงคงไม่ม้นอกกว่า 12 kN)

- ในระบบขั้บยั้งการตกเป็นสิ่งสำคัญที่จะต้องตรวจเช็คพื้นที่วางค้ำนำ้ตัวของผู้ใช้งานก่อนการใช้งานทุกครั้ง เพื่อหลีกเลี่ยงการหล่นไปกระแทกกับพื้นหรือสิ่งกีดขวางในกรณีที่มีการตกเกิดขึ้น

- ลงบนใจว่า จุดผูกยึดอยู่ในตำแหน่งที่ถูกดอง เพื่อจำกัดความเสี่ยง และระยะทางของการตก

- สายรัดนิรภัยเป็นเพียงอุปกรณ์ชนิดเดียวที่ช่วยพุงรงร่างกาย ในระบบขั้บยั้งการตกเท่านั้น

- เมื่อใช้อุปกรณ์หลายชนิดร่วมกันอาจเกิดหลายต่อความปลอดภัยในกรณีทีอุปกรณ์ชนิดหนึ่งถูกอุปกรณ์อีกประเภทแล้วด้วยส่วนประกอบเพื่อความปลอดภัยของอุปกรณ์ชนิดอื่น

- คำเตือน
ต้องแน่ใจว่าอุปกรณ์ไม่ถูกสัมผัสกับสารกัดกร่อน หรือพื้นที่ที่แหลมคม
-ผู้ใช้งานควรมีสภาพร่างกายแข็งแรง เหมาะกับกิจกรรมในที่สูง
คำเตือน
การห้อยตัวอยู่ในสายรัดสะโพกเป็นเวลานานอาจมีผลทำให้เกิดการบาดเจ็บสาหัส หรืออาจถึงแก่ชีวิต

- คู่มือการใช้งานของอุปกรณ์แต่ละชนิดทีใช้เชื่อมต่อกับอุปกรณ์นี้ต้องปฏิบัติตามอย่างเคร่งครัด

- คู่มือการใช้งานต้องจัดทำให้กับผู้ใช้งานอุปกรณ์นี้ ในภาษาท้องถิ่นของประเทศที่อุปกรณ์นี้ถูกนำไปใช้งาน

- นำใจว่าน้ำหนักเครื่องหมาที่ติดบนอุปกรณ์สามารถอ่านได้ชัดเจน

ควรวีคถกการใ้ใช้อุปกรณ์เมื่อไร

ข้อควรระวัง
ในกิจกรรมทีใช้งานเฉพาะเจาะจงเป็นที่เศษอาจทำให้อุปกรณ์ต้องถูกเลิกใช้ชนหลังจากการใช้งานเพียงครั้งเดียวทั้งนี้ ขึ้นอยู่กับชนิดของการใช้งานและความรุนแรงของสภาพแวดล้อมของการใช้ (สภาพที่แข็งหยาบ, สถานที่ไคททะเล, ขอบมุมทีแหลมคม, สภาพอากาศที่รุนแรง, สารเคมี...)

อุปกรณ์จะดองเลิกใช้ เมื่อ:

- มีอายุเกินกว่า 10 ปี สำหรับผลิตภัณฑ์พลาสติก หรือสังกะย

- ได้เคยมีการตกกระชากอย่างรุนแรง หรือ เกินขีดจำกัด

- เมื่อไม่ผ่านการตรวจเช็คสภาพ
เมื่อมีข้อสงสัยหรือไม่แน่ใจ

- เมื่อไม่ทราบถึงประวัติการใช้งานมาก่อน

- เมื่อคณรู้ ว่าสมั้จากการเปลี่ยนกฎเกณฑ์มาตรฐานเทคนิค หรือ ความเข้ากันไม่ได้กับอุปกรณ์อื่น

ทำลายอุปกรณ์เพื่อป้องกันกรนำกลับมาใช้อีก

สัญลักษณ์:

A. อายุการใช้งาน 10 ปี
-B. เครื่องหมาย
-C. สภาพภูมิอากาศที่สามารถใช้งานได้
-D. ขอลการระวังการใช้งาน
-E. การที่ความสะอาดเขาชื่อไรค
-F. ทำใ้แห้ง
-G. การเก็บรักษาภาวสด
-H. การปรับรั้งกัน
-I. การดัดแปลงเพิ่มเติมการซ่อมแซม (ไม่อนุญาตให้ทำภายนอกโรงงานของ Petzl ยกเว้นส่วนที่สามารถใช้ทดแทนได้)
-J. คำถาม/คิดค่อ

อุปกรณ์มีการรับประกันเป็นเวลา 3 ปี

เกี่ยวกับวัสดุบหรือความบกพร่องจากการผลิต
ขอยกเว้นจากการรับประกัน
การชำระบพร่องจากการใช้งานตามปกติ
ปฏิกริยาอากาศสารเคมี
การแก้ไขดัดแปลง
การเก็บรักษาไม่ถูกวิธี
ขาดการดูแล
การนำไปใช้งานที่นอกเหนือจากที่อุปกรณ์ใ้ถูกออกแบบไว้

เครื่องหมายค้ำเตือน

1. สภาพอากาศเสี่ยงที่จะเกิดอันตรายบาดเจ็บสาหัส หรือ เสียชีวิต
2. แสดงให้เห็นถึงความเสี่ยงต่อการเกิดอุบัติเหตุ หรือ การบาดเจ็บ
3. ข้อมูลสำคัญที่เกี่ยวกับประสิทธิภาพในการใช้งาน หรือคุณสมบัติของอุปกรณ์
4. ความเข้ากันไม่ได้ของอุปกรณ์

เครื่องหมายและข้อมูล

a. มีคุณสมบัติตามข้อกำหนดของอุปกรณ์ PPE
ชื่อเฉพาะที่บอถึงการผลิตของน้ามาตรฐาน
EU - b. หมายเลขรับรองที่ผ่านการทดสอบที่ใช้ในการควบคุมการผลิตของ PPE นี้
-c. การสืบมาตรฐาน ข้อมูลแหล่งกำเนิด
-d. ขนาด
-e. หมายเลขลำดับ
-f. ปีที่ผลิต
-g. เครื่องที่ผลิต
-h. หมายเลขลำดับการผลิต
-i. หมายเลขกำกับตัวอุปกรณ์
-j. มาตรฐาน
-k. อานคู่มือการใช้โดยละเอียด
-l. ข้อมูลระบุรุ่น
-m. รับน้ำหนักถ่วงอย่างน้อยที่สุด
-n. วันที่ของการผลิต (เดือน/ปี)
-o. ที่อยู่ของโรงงานผู้ผลิต