

STRATO

STRATO HI-VIZ

CE 0082

EAC TPTC019/2011

ANSI Z89.1-2014
type 1 class E LT

EN 397: 2012 / 50365: 2002 / EN 12492: 2012 *(See text)
partly / partiellement (Voir texte)

WARNING / ATTENTION

Activities involving the use of this equipment are inherently dangerous. You are responsible for your own actions and decisions.

Before using this equipment, you must:
- Read and understand all Instructions for Use.
- Get specific training in its proper use.
- Become acquainted with its capabilities and limitations.
- Understand and accept the risks involved.



FAILURE TO HEED ANY OF THESE WARNINGS MAY RESULT IN SEVERE INJURY OR DEATH.

Les activités impliquant l'utilisation de cet équipement sont par nature dangereuses. Vous êtes responsable de vos actes, de vos décisions et de votre sécurité.

Avant d'utiliser cet équipement, vous devez :
- Lire et comprendre toutes les instructions d'utilisation.
- Vous former spécifiquement à l'utilisation de cet équipement.
- Vous familiariser avec votre équipement, apprendre à connaître ses performances et ses limites.
- Comprendre et accepter les risques induits.



LE NON-RESPECT D'UN SEUL DE CES AVERTISSEMENTS PEUT ÊTRE LA CAUSE DE BLESSURES GRAVES OU MORTELLES.

1. Field of application (text part) Champ d'application (partie texte)

2. Nomenclature

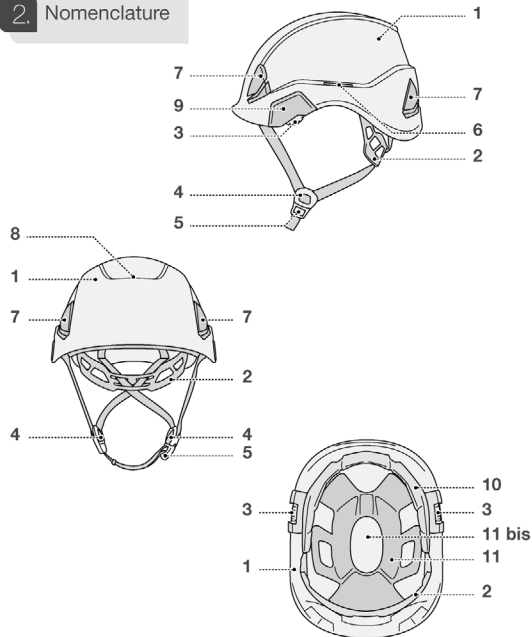

3. Inspection, points to verify (text part) Contrôle, points à vérifier (partie texte)

Traceability and markings Traçabilité et marquage

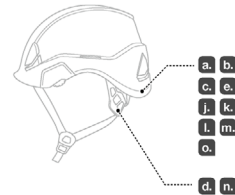

size / taille

53 → 63 cm
21 → 24 inch

PETZL.COM



Latest version
Dernière version



Other languages
Autres langues



Technical tips
Conseils techniques



PPE checking
Fiche de contrôle EPI

Warning symbols
Panneaux d'alertes



PETZL
F-38920 Crolles
Cidex 105A
PETZL.COM
ISO 9001
© Petzl



Sustaining our Community
Au service de la Communauté
FONDATION-PETZL.ORG

4. How to put the helmet
Mise en place du casque

Setting the chinstrap strength
Choix de la résistance de la jugulaire

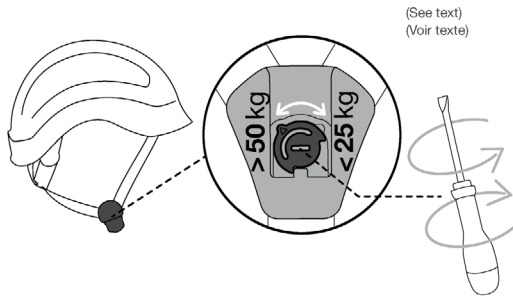

Adjustments / Réglages

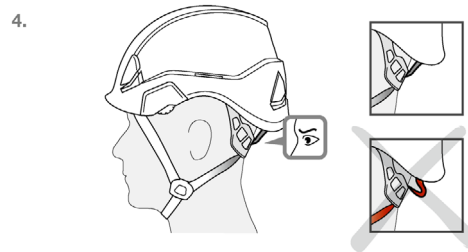
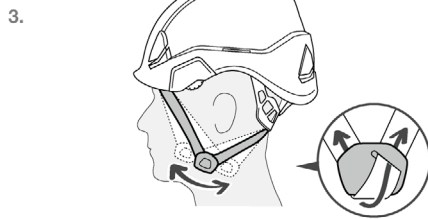
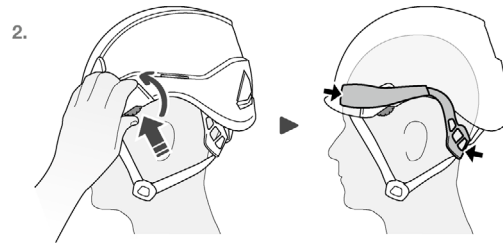
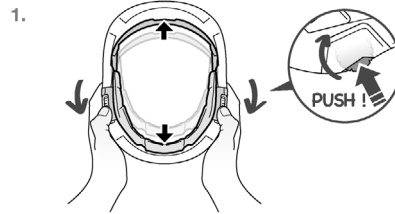

5.



4. How to put the helmet
Mise en place du casque

Test / Test

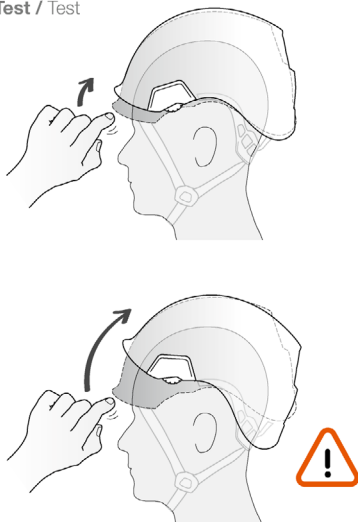

5. Electrical protection (text part)
Protection électrique (partie texte)

6. Precautions for use (text part)
Précautions d'usages (partie texte)

7. Chinstrap removal/installation
Démontage / Montage de la jugulaire

Removal
 Démontage

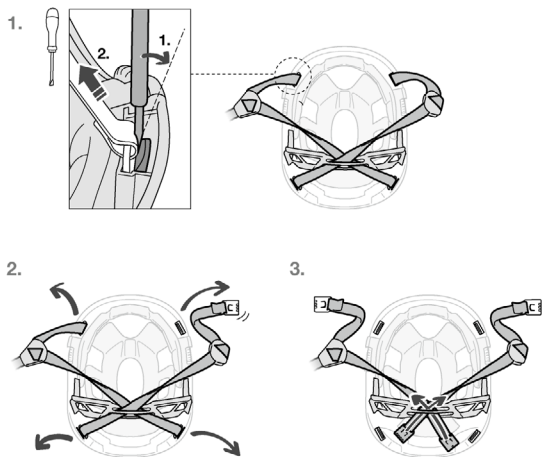

Installation
 Montage

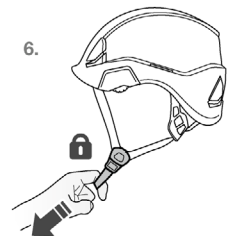
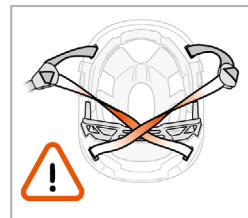
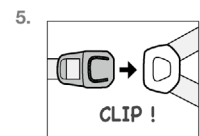
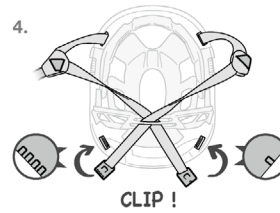
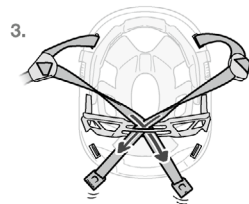
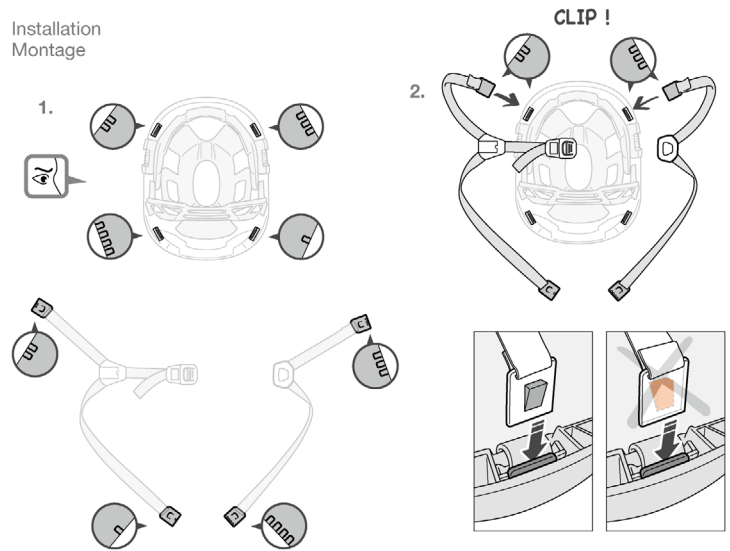

8. Headband removal/installation
Démontage / Montage du tour de tête

Removal
Démontage

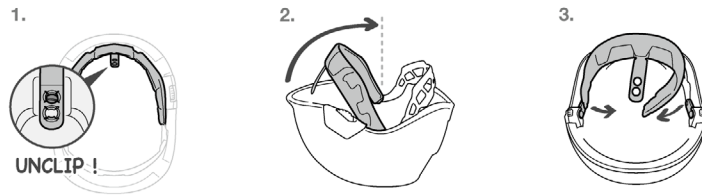

Installation
Montage

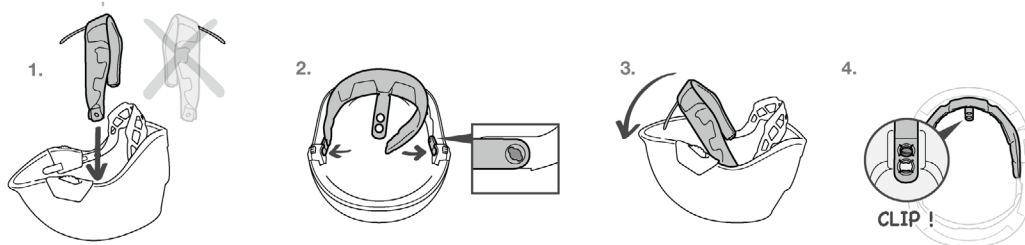

9. Accessories
Accessoires

Attaching hearing protection
Fixation des protections antibruit

Attaching
Clippage

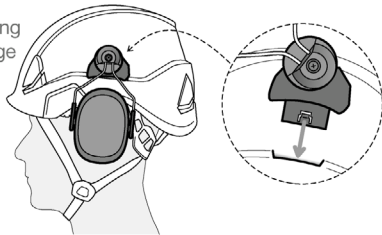

Removing
Déclippage

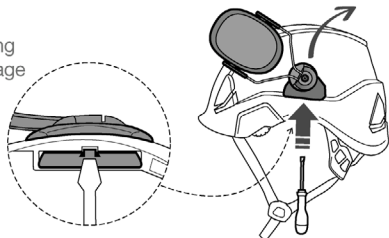

Mounting the headlamp
Fixation lampe frontale

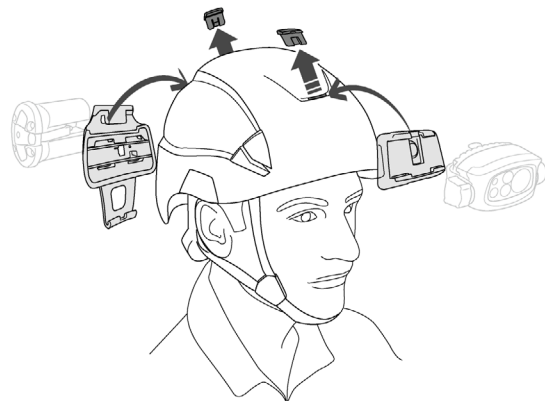

10. Additional information
Informations complémentaires

A. Lifetime / Durée de vie

Serial n° / n° de serie
 XXX XX XXXX + 10 years ans

B. Markings
Marquage



C. Acceptable T°
T° tolérées

 + 50°C / + 122°F
 - 30°C / - 22°F

D. Precautions for use / Précautions d'usage



E. Cleaning / Nettoyage

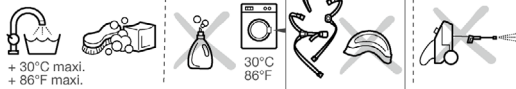

F. Drying / Séchage

 + 30°C maxi.
+ 86°F maxi.



G. Storage - Transport
Stockage - transport



H. Modifications - Repairs
Modifications - Réparations



I. FAQ - Contact
Questions - Contact



These instructions explain how to correctly use your equipment. Only certain techniques and uses are described.

The warning symbols inform you of some potential dangers related to the use of your equipment, but it is impossible to describe them all. Check Petzl.com for updates and additional information.

You are responsible for heeding each warning and using your equipment correctly. Any misuse of this equipment will create additional dangers. Contact Petzl if you have any doubts or difficulty understanding these instructions.

1. Field of application

Helmet designed for work at height and on the ground.

Personal protective equipment (PPE) for the head, for protection against falling objects.

- With the chinstrap strength set to less than 25 kg, this helmet meets all the performance requirements of the EN 397 standard, except for the internal vertical clearance requirement. It meets the following optional requirements of EN 397: protection against impacts down to -30° C, resistance to lateral deflection, protection against accidental contact with live conductors up to 440 VAC and protection against molten metal splash.

- With the chinstrap strength set to greater than 50 kg, this helmet meets all the performance requirements of the EN 12492 standard, except for the presence of ventilation holes.

Wearing a helmet can significantly reduce the risk of head injury, but does not ensure protection against all impacts. In a major impact, the helmet deforms to absorb the maximum amount of energy possible, sometimes to the point of breaking the helmet.

Do not use this helmet in activities for which it is not designed.

Responsibility

WARNING

Activities involving the use of this equipment are inherently dangerous. You are responsible for your own actions, decisions and safety.

Before using this equipment, you must:

- Read and understand all Instructions for Use.
- Get specific training in its proper use.
- Become acquainted with its capabilities and limitations.
- Understand and accept the risks involved.

Failure to heed any of these warnings may result in severe injury or death.

This product must only be used by competent and responsible persons, or those placed under the direct and visual control of a competent and responsible person. You are responsible for your actions, your decisions and your safety and you assume the consequences of same. If you are not able, or not in a position to assume this responsibility, or if you do not fully understand the Instructions for Use, do not use this equipment.

2. Nomenclature

(1) Shell, (2) Headband, (3) Headband adjustment wheels, (4) Chinstrap positioning buckles, (5) Chinstrap fastening and adjustment buckle, (6) Side slots for mounting hearing protection, (7) Headlamp clips, (8) Front and rear headlamp mounting slot with removable plugs, (9) Side inserts for eye shield mounting, (10) Headband foam, (11) EPS liner, (11 bis) EPP liner.

Principal materials: acrylonitrile butadiène styrène (ABS) shell, polyester straps.

3. Inspection, points to verify

Your safety is related to the integrity of your equipment.

Petzl recommends a detailed inspection by a competent person at least once every 12 months (depending on current regulations in your country, and your conditions of usage). Follow the procedures described at Petzl.com. Record the results on your PPE inspection form: type, model, manufacturer contact info, serial number or individual number, dates: manufacture, purchase, first use, next periodic inspection; problems, comments, inspector's name and signature.

Before each use

Before each use, check the condition of the shell and the headband (absence of cracks or deformation on the outside or the inside...). Check the condition of the straps and stitching. Verify that the headband adjustment system and chinstrap buckle are functioning properly. Check the chinstrap strength setting.

WARNING: a major impact to the helmet can reduce its protective properties (impact absorption, strength) without leaving visible signs of damage. Retire your helmet after a major impact.

4. How to put on and adjust the helmet

Setting the chinstrap strength

The helmet's chinstrap strength is factory-set to greater than 50 kg.

Set the chinstrap strength depending on the planned use of the helmet:

- Work on the ground: set the chinstrap strength to less than 25 kg to reduce the risk of strangulation if the helmet becomes snagged.

- Work at height: set the chinstrap strength to greater than 50 kg to reduce the risk of the helmet coming off in a fall.

Preparation

Use only the smooth areas for stickers and other markings. Petzl stickers are approved. Do not apply paint, solvents, adhesives or self-adhesive labels, except those recommended by Petzl instructions.

Adjustments

See the drawings for paragraph 4.

Check that your helmet fits properly.

Verify that the helmet is well-seated and centered on the head. A well-adjusted helmet (minimal movement front to back or side to side) provides better protection. To ensure adequate protection, this helmet must be adjusted to properly fit the user's head. Do not use this helmet if you are unable to adjust it to fit properly.

5. Electrical protection

- EN 50365 (class 0): this helmet is electrically insulated for use near low voltage installations, not exceeding 1500 VDC (or 1000 VAC).

It is the user's responsibility to verify that the nominal voltage which may be encountered does not exceed the above limits.

- ANSI Z89.1-2014 class E: the helmet was tested at a voltage of 20000 V, but this does not in any way guarantee protection against electric shocks at this voltage. The standard guarantees protection against electric shocks resulting from accidental contact between the helmet and a live electric device.

Helmets offering electrical insulation cannot be used alone: it is necessary to use additional equipment with insulation protection.

Insulating helmets must not be used in situations where there is a risk which could partially reduce their insulating properties.

- The electrical protection offered by this helmet can be reduced by aging, mechanical or chemical damage, inappropriate cleaning, or by the conditions under which it is used (such as rain or snow).

6. Precautions for use

- Your helmet can be damaged from improper care.

- Do not sit on the helmet, pack it too tightly, drop it, allow it to come into contact with sharp or pointed objects.

- Do not expose your helmet to high temperatures, for example by leaving it inside a vehicle in direct sunlight.

- Certain chemicals, especially solvents, can damage your helmet. Protect your helmet from exposure to chemicals.

- This helmet has been tested for use at temperatures between -30° C and +50° C.

7. Chinstrap removal/installation

See the drawings for paragraph 7.

8. Headband removal/installation

Be sure to correctly adjust the height of the headband on your forehead (two adjustment holes for the vertical position of the headband).

9. Accessories

Verify the compatibility of accessories with your helmet.

Be sure to reinstall the plugs in the front and rear slots on your helmet, to maintain protection against molten metal splash.

10. Additional information

This product meets the requirements of Regulation (EU) 2016/425 on personal protective equipment. The EU declaration of conformity is available at Petzl.com.

When to retire your equipment:

WARNING: an exceptional event can lead you to retire a product after only one use, depending on the type and intensity of usage and the environment of usage (harsh environments, marine environments, sharp edges, extreme temperatures, chemicals...).

A product must be retired when:

- It is over 10 years old and made of plastic or textiles.
- It has been subjected to a major fall or load.
- It fails to pass inspection. You have any doubt as to its reliability.
- You do not know its full usage history.
- When it becomes obsolete due to changes in legislation, standards, technique or incompatibility with other equipment...

Destroy these products to prevent further use.

Icons:

A. Lifetime: 10 years - B. Marking - C. Acceptable temperatures - D. Usage precautions - E. Cleaning/disinfection.

If the helmet becomes dirty or contaminated (oil, tar, paint...), carefully clean the exterior with water and a mild face/body soap. Avoid any product that is harmful to the helmet, or to the wearer of the helmet.

- **F. Drying - G. Storage/transport.**

Reduce the size of the headband and tuck it into the helmet. For storage/transport, use the VERTEX/STRATO storage bag. Do not compress your helmet.

- **H. Modifications/repairs** (prohibited outside of Petzl facilities, except replacement parts) - **I. Questions/contact**

3-year guarantee

Against any material or manufacturing defect. Exclusions: normal wear and tear, oxidation, modifications or alterations, incorrect storage, poor maintenance, negligence, uses for which this product is not designed.

Warning symbols

1. Situation presenting an imminent risk of serious injury or death. 2. Exposure to a potential risk of accident or injury. 3. Important information on the functioning or performance of your product. 4. Equipment incompatibility.

Traceability and markings

a. Meets PPE regulatory requirements. Notified body performing the EU type examination - b. Number of the notified body responsible for the production control of this PPE - c. Traceability: datamatrix - d. Head circumference - e. Serial number - f. Year of manufacture - g. Month of manufacture - h. Batch number - i. Individual identifier - j. Standards - k. Read the Instructions for Use carefully - l. Model identification - m. Manufacturer address - n. Date of manufacture (month/year) - o. Electrically insulated helmet symbol

FR

Cette notice explique comment utiliser correctement votre équipement. Seuls certains usages et techniques sont présentés.

Les panneaux d'alerte vous informent de certains dangers potentiels liés à l'utilisation de votre équipement, mais il est impossible de tous les décrire. Prenez connaissance des mises à jour et informations complémentaires sur Petzl.com. Vous êtes responsable de la prise en compte de chaque alerte et de l'utilisation correcte de votre équipement. Toute mauvaise utilisation de cet équipement sera à l'origine de dangers additionnels. Contactez Petzl si vous avez des doutes ou des difficultés de compréhension.

1. Champ d'application

Casque conçu pour les travaux en hauteur et les travaux au sol.

Équipement de protection individuelle (EPI) de la tête contre les chutes d'objet.

- Pour une jugulaire en position résistance inférieure à 25 kg, votre casque satisfait à toutes les exigences de performances de la norme EN 397, sauf l'exigence sur l'espace libre vertical interne. Il répond aux exigences facultatives suivantes de la norme EN 397 : protection contre les chocs jusqu'à -30° C, résistance à la déformation latérale, protection contre un contact accidentel avec des conducteurs sous tension pouvant atteindre 440 V alternatif et protection contre les projections de métaux en fusion.

- Pour une jugulaire en position résistance supérieure à 50 kg, votre casque satisfait à toutes les exigences de performances de la norme EN 12492, sauf pour la présence de trous d'aération.

Le port d'un casque réduit fortement le risque de blessures à la tête, mais ne garantit pas une protection contre tous les chocs. Pour des chocs très violents, le casque absorbe le maximum d'énergie en se déformant, parfois jusqu'à la rupture. N'utilisez pas ce casque lors d'activités pour lesquelles il n'a pas été conçu.

Responsabilité

ATTENTION

Les activités impliquant l'utilisation de cet équipement sont par nature dangereuses.

Vous êtes responsable de vos actes, de vos décisions et de votre sécurité.

Avant d'utiliser cet équipement, vous devez :

- Lire et comprendre toutes les instructions d'utilisation.
- Vous former spécifiquement à l'utilisation de cet équipement.
- Vous familiariser avec votre équipement, apprendre à connaître ses performances et ses limites.
- Comprendre et accepter les risques induits.

Le non-respect d'un seul de ces avertissements peut être la cause de blessures graves ou mortelles.

Ce produit ne doit être utilisé que par des personnes compétentes et avisées ou placées sous le contrôle visuel direct d'une personne compétente et avisée.

Vous êtes responsable de vos actes, de vos décisions et de votre sécurité et en assumez les conséquences. Si vous n'êtes pas en mesure d'assumer cette responsabilité, ou si vous n'avez pas bien compris les instructions d'utilisation, n'utilisez pas cet équipement.

2. Nomenclature

(1) Calotte, (2) Tour de tête, (3) Molettes de réglage du tour de tête, (4) Boucles d'ajustement de la jugulaire, (5) Boucle de fermeture et de serrage de la jugulaire, (6) Fentes latérales pour fixation des protections antibruit, (7) Crochets pour lampe frontale, (8) Fente avant et arrière pour fixation de la lampe avec bouchons amovibles, (9) Inserts latéraux de fixation de la visière, (10) Mousse de tour de tête, (11) Calotin en EPS, (11 bis) Calotin en EPP. Matériaux principaux : calotte en acrylonitrile butadiène styrène (ABS), sangles en polyester.

3. Contrôle, points à vérifier

Votre sécurité est liée à l'intégrité de votre équipement.

Petzl conseille une vérification approfondie, par une personne compétente, au minimum tous les 12 mois (en fonction de la réglementation en vigueur dans votre pays et de vos conditions d'utilisation). Respectez les modes opératoires décrits sur le site Petzl.com. Enregistrez les résultats sur la fiche de vie de votre EPI : type, modèle, coordonnées du fabricant, numéro de série ou numéro individuel, dates : fabrication, achat, première utilisation, prochains examens périodiques, défauts, remarques, nom et signature du contrôleur.

Avant toute utilisation

Avant toute utilisation, vérifiez l'état de la calotte et du tour de tête (absence de fissures, déformations à l'extérieur ou à l'intérieur...). Contrôlez l'état des sangles et des coutures. Contrôlez le bon fonctionnement du réglage du tour de tête et de la boucle de la jugulaire. Vérifiez le réglage de la résistance de la jugulaire.

ATTENTION, après un choc important, des ruptures internes non apparentes peuvent diminuer la capacité d'absorption et la résistance du casque. Mettez votre casque au rebut après un choc important.

4. Mise en place du casque

Choix de la résistance de la jugulaire

Votre casque est livré en position supérieure à 50 kg.

Choisissez la résistance de la jugulaire en fonction de l'usage prévu avec votre casque :

- Travail au sol : jugulaire en position résistance inférieure à 25 kg pour limiter le risque d'étranglement en cas d'accrochage du casque.
- Travail en hauteur : jugulaire en position résistance supérieure à 50 kg pour limiter le risque de perte en cas de chute.

Préparation

Utilisez uniquement les zones lisses pour vos autocollants et marquages personnalisés. Les autocollants Petzl sont autorisés. N'appliquez pas de peintures, solvants, adhésifs ou étiquettes autocollantes, à l'exception de ceux recommandés par les instructions Petzl.

Réglages

Voir dessins paragraphe 4.

Vérifiez la bonne installation de votre casque.

Vérifiez que le casque soit bien fixé et centré sur la tête. Au mieux un casque est ajusté (mouvements avant, arrière, latéral réduits), au mieux il assure la sécurité. Afin d'assurer une protection convenable, ce casque doit être adapté ou ajusté à la taille de la tête de l'utilisateur. N'utilisez pas ce casque si vous ne parvenez pas à l'ajuster correctement.

5. Protection électrique

- EN 50365 (classe 0) : ce casque est électriquement isolant pour utilisation près d'installations à basse tension, ne dépassant pas 1500 V en courant continu (ou 1000 V en courant alternatif).

Il est de la responsabilité de l'utilisateur de vérifier que la tension nominale susceptible d'être rencontrée dans son environnement ne dépasse pas les limites ci-dessus.

- ANSI Z89.1-2014 classe E : le casque a été testé à une tension de 20000 V, mais cela ne garantit en aucun cas une protection contre des chocs électriques à cette tension. La norme garantit une protection contre les chocs électriques, suite à un contact accidentel entre le casque et un appareil électrique sous tension.

Les casques électriquement isolants ne peuvent pas être utilisés seuls : il est nécessaire d'utiliser d'autres équipements de protection isolants.

Les casques isolants ne doivent pas être utilisés dans des situations où il existe un risque susceptible de réduire partiellement leurs propriétés isolantes.

- La protection électrique offerte par ce casque peut être réduite par le vieillissement, des dommages mécaniques ou chimiques, un nettoyage inapproprié, ou des conditions particulières d'utilisation (comme sous la pluie ou la neige).

6. Précautions d'usage

- Les casques sont sensibles aux mauvais traitements.

- Ne vous asseyez pas sur le casque, ne le compressez pas dans sac, ne le laissez pas tomber, ne le mettez pas en contact avec des objets pointus ou coupants...

- N'exposez pas votre casque à des températures élevées, par exemple en plein soleil dans une voiture.

- Certains produits chimiques, en particulier les solvants, altèrent les qualités physiques de votre casque. Protégez votre casque de ce type de produits chimiques.

- Ce casque a été testé pour être utilisé à des températures comprises entre -30° C et +50° C.

7. Démontage/montage de la jugulaire

Voir dessins paragraphe 7.

8. Démontage/montage du tour de tête

Veillez à bien ajuster la hauteur de la position du tour de tête sur votre front (deux trous de réglage pour la position verticale du tour de tête).

9. Accessoires

Vérifiez la compatibilité des accessoires avec votre casque.

Veillez à bien remettre les bouchons dans les fentes avant et arrière de votre casque, afin de conserver la protection contre les projections de métaux en fusion.

10. Informations complémentaires

Ce produit est conforme au règlement (UE) 2016/425 relatif aux équipements de protection individuelle. La déclaration de conformité UE est disponible sur Petzl.com.

Mise au rebut :

ATTENTION, un événement exceptionnel peut vous conduire à rebuter un produit après une seule utilisation (type et intensité d'utilisation, environnements d'utilisation : milieux agressifs, milieux marins, arêtes coupantes, températures extrêmes, produits chimiques...).

Un produit doit être rebuté quand :

- Il a plus de 10 ans et est composé de plastique ou de textile.
- Il a subi une chute ou un effort important.
- Le résultat des vérifications du produit n'est pas satisfaisant. Vous avez un doute sur sa fiabilité.
- Vous ne connaissez pas son historique complet d'utilisation.
- Quand son usage est obsolète (évolution législative, normative, technique ou incompatibilité avec d'autres équipements...).

Détruyez ces produits pour éviter une future utilisation.

Pictogrammes :

A. Durée de vie : 10 ans - B. Marquage - C. Températures tolérées - D. Précautions d'usage - E. Nettoyage/désinfection.

Si votre casque devient sale (huile, goudron, peinture...), veillez à bien nettoyer l'extérieur à l'eau et au savon de Marseille. Évitez tout produit nocif au casque et au porteur du casque.

- **F. Séchage - G. Stockage/transport.**

Rabattez le tour de tête à l'intérieur du casque après l'avoir réduit. Pour le stockage/transport, utilisez la housse de rangement VERTEX/STRATO. Ne compressez pas votre casque.

- **H. Modifications/réparations** (interdites hors des ateliers Petzl, sauf pièces de rechange) - **I. Questions/contact**

Garantie 3 ans

Contre tout défaut de matière ou fabrication. Sont exclus : usure normale, oxydation, modifications ou retouches, mauvais stockage, mauvais entretien, négligences, utilisations pour lesquelles ce produit n'est pas destiné.

Panneaux d'alerte

1. Situation présentant un risque imminent de blessure grave ou mortelle. 2. Exposition à un risque potentiel d'incident ou de blessure. 3. Information importante sur le fonctionnement ou les performances de votre produit. 4. Incompatibilité matérielle.

Traçabilité et marquage

a. Conforme aux exigences du règlement EPI. Organisme notifié pour l'examen UE de type - b. Numéro de l'organisme notifié pour le contrôle de production de cet EPI - c. Traçabilité : datamatrix - d. Tour de tête - e. Numéro individuel - f. Année de fabrication - g. Mois de fabrication - h. Numéro de lot - i. Identifiant individuel - j. Normes - k. Lire attentivement la notice technique - l. Identification du modèle - m. Adresse du fabricant - n. Date de fabrication (mois/année) - o. Symbole de casque électriquement isolant

In dieser Gebrauchsanweisung wird erklärt, wie Sie Ihr Produkt richtig verwenden. Es werden nur einige der Verwendungen und Techniken dargestellt. Die Warnhinweise informieren Sie über mögliche Gefahren bezüglich der Verwendung Ihres Produkts. Es ist jedoch nicht möglich, alle erwägungswürdigen Fälle zu beschreiben. Bitte nehmen Sie Kenntnis von den Aktualisierungen und zusätzlichen Informationen auf Petzl.com.

Sie sind für die Beachtung der Warnhinweise und für die sachgemäße Verwendung Ihres Produkts verantwortlich. Jede fehlerhafte Verwendung des Produkts bedeutet eine zusätzliche Gefahrenquelle. Wenn Sie Zweifel haben oder etwas nicht richtig verstehen, wenden Sie sich bitte an Petzl.

1. Anwendungsbereich

Für Arbeiten in der Höhe und am Boden konzipierter Helm. Persönliche Schutzausrüstung (PSA) zum Schutz des Kopfes gegen herabfallende Gegenstände.

- Wenn die Haltekraft des Kinnbands auf die Position „kleiner 25 kg“ eingestellt ist, erfüllt der Helm alle Anforderungen der Norm EN 397 mit Ausnahme der Anforderung hinsichtlich des vertikalen Freiraums an der Helminnenseite. Er entspricht folgenden Zusatzanforderungen der Norm EN 397: Schutz vor Stößen und Schlägen auch bei sehr niedrigen Temperaturen bis zu -30° C, Widerstand gegen seitliche Verformung, Schutz bei versehentlicher Berührung von unter Spannung stehenden Leitern bis zu 440 V Wechselspannung und Schutz vor Spritzern aus schmelzflüssigem Metall.

- Wenn die Haltekraft des Kinnbands auf die Position „größer 50 kg“ eingestellt ist, erfüllt der Helm alle Anforderungen der Norm EN 12492 mit Ausnahme des Vorhandenseins von Belüftungsöffnungen.

Durch das Tragen eines Helmes wird das Risiko einer Kopfverletzung zwar deutlich reduziert, er kann jedoch nicht vor allen Schlägen und Stößen schützen. Im Falle eines sehr starken Schlags muss der Helm ein Maximum an Energie absorbieren. Dies geschieht durch Verformung, was bis zum Bruch des Helms führen kann. Verwenden Sie diesen Helm nicht für Aktivitäten, für die er nicht entwickelt wurde.

Haftung

WARNUNG

Aktivitäten, bei denen diese Ausrüstung zum Einsatz kommt, sind naturgemäß gefährlich.

Für Ihre Handlungen, Entscheidungen und für Ihre Sicherheit sind Sie selbst verantwortlich.

Vor dem Gebrauch dieser Ausrüstung müssen Sie:

- Die Gebrauchsanleitung vollständig lesen und verstehen.
- Fachgerecht zur richtigen Benutzung der Ausrüstung ausgebildet sein.
- Sich mit Ihrer Ausrüstung vertraut machen, die Möglichkeiten und Grenzen kennen lernen.
- Die mit dem Einsatz verbundenen Risiken verstehen und akzeptieren.

Die Nichtberücksichtigung auch nur einer dieser Warnungen kann zu schweren Verletzungen oder sogar Tod führen.

Dieses Produkt darf nur von kompetenten und besonnenen Personen verwendet werden oder von Personen, die unter der direkten Aufsicht und visuellen Kontrolle einer kompetenten und besonnenen Person stehen.

Sie sind für Ihre Handlungen, Entscheidungen und für Ihre Sicherheit verantwortlich und tragen die Konsequenzen. Wenn Sie nicht in der Lage sind, diese Verantwortung zu übernehmen, oder wenn Sie die Gebrauchshinweise nicht richtig verstanden haben, benutzen Sie diese Ausrüstung nicht.

2. Benennung der Teile

(1) Helmschale, (2) Kopfband, (3) Einstellrädchen des Kopfbands, (4) Einstellschnallen des Kinnbands, (5) Schnalle zum Schließen und Festziehen des Kinnbands, (6) Seitliche Aufnahmen zum Anbringen von standardmäßigem Gehörschutz, (7) Stirnlampenclip, (8) Befestigungsmöglichkeit vorne und hinten zum Anbringen der Lampe mit entfernbaren Verschlüssen, (9) Seitliche Aufnahmen zum Anbringen des Visiers, (10) Schaumstoffkopfband, (11) Innenschale aus EPS, (11 bis) Innenschale aus EPP.
Hauptmaterialien: Helmschale aus Acrylnitril-Butadien-Styrol (ABS), Riemen aus Polyester.

3. Überprüfung, zu kontrollierende Punkte

Ihre Sicherheit hängt vom Zustand Ihrer Ausrüstung ab.

Petzl empfiehlt, mindestens alle 12 Monate (entsprechend den in Ihrem Land geltenden Vorschriften und den Nutzungsbedingungen) eine eingehende Überprüfung durch eine kompetente Person durchführen zu lassen. Bitte beachten Sie die auf Petzl.com beschriebenen Vorgehensweisen. Tragen Sie die Ergebnisse in den Prüfbericht Ihrer PSA ein: Typ, Modell, Kontaktinformation des Herstellers, Seriennummer oder individuelle Nummer, Daten: Herstellung, Kauf, erste Anwendung, nächste regelmäßige Überprüfung, Probleme, Bemerkungen, Name und Unterschrift des Prüfers.

Vor jedem Einsatz

Überprüfen Sie vor jedem Gebrauch den Zustand der Helmschale und des Kopfbands (keine Risse und Deformationen an Innen- und Außenseite). Überprüfen Sie den Zustand des Gurtbands und der Nähte. Kontrollieren Sie die Gängigkeit des Einstellsystems des Kopfbands und der Kinnbandschnalle. Überprüfen Sie die Einstellung der Haltekraft des Kinnbands.

WARNUNG: Ein schwerer Schlag kann den Helm so beschädigen, dass dessen Schutzigenschaften beträchtlich eingeschränkt sind und dies für das bloße Auge nicht sichtbar ist. Sondern Sie Ihren Helm nach einem solchen Zwischenfall aus.

4. Aufsetzen des Helms

Wahl der Haltekraft des Kinnbands

Ihr Helm wird in der Position „über 50 kg“ geliefert.

Wählen Sie die Haltekraft des Kinnbands entsprechend dem vorgesehenen Einsatzzweck Ihres Helms:

- Arbeiten am Boden: Haltekraft des Kinnbands in der Position unter 25 kg, um das Strangulationsrisiko zu reduzieren, wenn sich der Helm verfangt.
- Arbeiten in der Höhe: Haltekraft des Kinnbands in der Position über 50 kg, um das Risiko zu reduzieren, dass der Helm bei einem Sturz vom Kopf gerissen wird.

Vorbereitung

Verwenden Sie nur die glatten Flächen für Aufkleber und andere Markierungen. Die Verwendung der Petzl-Aufkleber ist zulässig. Verwenden Sie ausschließlich die in der Gebrauchsanweisung von Petzl empfohlenen Farben, Lösungsmittel, Klebemittel und Klebeetiketten.

Einstellungen

Siehe Abbildungen Abschnitt 4.

Prüfen Sie, ob Ihr Helm richtig sitzt.

Stellen Sie sicher, dass der Helm gut und mittig auf dem Kopf sitzt. Je besser der Sitz eines Helms eingestellt ist (so dass er möglichst wenig „herumrutscht“), desto besser ist seine Schutzwirkung.

Um einen angemessenen Schutz zu gewährleisten, muss der Helm der Kopfgröße des Anwenders angepasst und entsprechend eingestellt werden. Benutzen Sie diesen Helm nicht, wenn Sie ihn nicht korrekt einstellen können.

5. Schutz gegen elektrische Gefährdung

- EN 50365 (Klasse 0): Der Helm ist elektrisch isolierend für den Einsatz in der Nähe von Niederspannungsanlagen unter 1500 V Gleichspannung (oder 1000 V Wechselspannung).

Es liegt in der Verantwortung des Anwenders sich zu vergewissern, dass die in seiner Umgebung möglicherweise auftretende Spannung die oben genannten Grenzwerte nicht überschreitet.

- ANSI Z89.1-2014 Klasse E: Der Helm wurde bei einer Spannung von 20000 V getestet. Dies garantiert jedoch in keinem Fall den Schutz vor Stromschlägen bei diesem Spannungswert. Die Norm garantiert den Schutz vor Stromschlägen bei einem versehentlichen Kontakt zwischen dem Helm und einem unter Spannung stehenden elektrischen Gerät.

Elektrisch isolierende Schutzhelme müssen zusammen mit anderen isolierenden Schutzausrüstungen verwendet werden.

Elektrisch isolierende Helme dürfen nicht für Arbeiten verwendet werden, bei denen das Risiko besteht, dass die isolierenden Eigenschaften des Helms teilweise herabgesetzt werden könnten.

- Die elektrisch isolierenden Eigenschaften des Helms können durch Alterung, mechanische oder chemische Beschädigung, unsachgemäße Reinigung oder spezielle Einsatzbedingungen (z.B. Regen oder Schnee) herabgesetzt werden.

6. Vorsichtsmaßnahmen

- Der Helm kann durch unsachgemäße Handhabung beschädigt werden.

- Setzen Sie sich nicht auf den Helm, stoßen Sie ihn nicht gewaltsam in den Rucksack, lassen Sie ihn nicht fallen und halten Sie spitze oder scharfe Gegenstände usw. fern.

- Setzen Sie den Helm nicht extremer Hitze aus (z. B. in einem in der Sonne geparkten Auto).

- Bestimmte Chemikalien, vor allem Lösungsmittel, können den Helm beschädigen und seine Schutzigenschaften vermindern. Lassen Sie den Helm nicht mit dieser Art von Chemikalien in Berührung kommen.

- Der Helm wurde für den Einsatz bei Temperaturen zwischen -30° C und +50° C getestet.

7. Aus- und Einbau des Kinnbands

Siehe Abbildungen Abschnitt 7.

8. Aus- und Einbau des Kopfbands

Achten Sie darauf, die Höhe des Kopfbands an Ihrer Stirn richtig einzustellen (zwei Öffnungen für die Höhenanpassung des Kopfbands).

9. Zubehör

Überprüfen Sie die Kompatibilität des Zubehörs mit Ihrem Helm.

Denken Sie daran, die Verschlüsse wieder in die vordere und hintere Öffnung Ihres Helms zu stecken, um den Schutz gegen Spritzer aus schmelzflüssigem Metall zu gewährleisten.

10. Zusätzliche Informationen

Das Produkt entspricht der PSA-Verordnung (EU) 2016/425. Die EU-Konformitätserklärung ist auf Petzl.com verfügbar.

Aussondern von Ausrüstung:

ACHTUNG: Außergewöhnliche Umstände können die Aussonderung eines Produkts nach einer einmaligen Anwendung erforderlich machen (Art und Intensität der Benutzung, Anwendungsbereich: aggressive Umgebungen, Meeresklima, scharfe Kanten, extreme Temperaturen, Chemikalien usw.).

In folgenden Fällen muss ein Produkt ausgedient werden:

- Wenn es mehr als 10 Jahre alt ist (Kunststoff- und Textilprodukte).
- Es wurde einem schweren Sturz oder einer schweren Belastung ausgesetzt.
- Das Produkt fällt bei der PSA-Überprüfung durch. Sie bezweifeln seine Zuverlässigkeit.

- Die vollständige Gebrauchsgeschichte ist nicht bekannt.

- Das Produkt ist veraltet (Änderung der gesetzlichen Bestimmungen, der Normen oder der technischen Vorschriften, Inkompatibilität mit anderen Ausrüstungsgegenständen usw.).

Zerstören und entsorgen Sie diese Produkte, um ihren weiteren Gebrauch zu verhindern.

Zoichenerklärungen:

A. Lebensdauer: 10 Jahre - B. Markierung - C. Temperaturbeständigkeit - D. Vorsichtsmaßnahmen - E. Reinigung/Desinfektion.

Wenn Ihr Helm verschmutzt ist (Öl, Teer, Farbe usw.), reinigen Sie die Außenseite mit Wasser und Naturseife. Vermeiden Sie alle Produkte, die sich auf den Helm und den Helmträger schädlich auswirken können.

- F. Trocknung - G. Lagerung/Transport.

Verkürzen Sie das Kopfband und verstauen Sie es im Inneren des Helms. Benutzen Sie zum Aufbewahren und Transportieren des Helms den Helmbeutel VERTEX/STRATO. Packen Sie den Helm nicht zu fest mit anderen Gegenständen ein.

- H. Änderungen/Reparaturen (außerhalb der Petzl Betriebsstätten nicht zulässig, ausgenommen Ersatzteile) **- I. Fragen/Kontakt**

3 Jahre Garantie

Auf Material- und Fabrikationsfehler. Von der Garantie ausgeschlossen sind: normale Abnutzung, Oxidation, Modifikationen oder Nachbesserungen, unsachgemäße Lagerung, unsachgemäße Wartung, Nachlässigkeiten und Anwendungen, für die das Produkt nicht bestimmt ist.

Warnhinweise

1. Unmittelbare Verletzungs- oder Lebensgefahr. 2. Potenzielles Unfall- oder Verletzungsrisiko. 3. Wichtige Information über die Funktionsweise oder die Leistungsangaben Ihres Produkts. 4. Inkompatibilität zwischen Ausrüstungsgegenständen.

Rückverfolgbarkeit und Markierung

a. Entspricht den Anforderungen der PSA-Verordnung, Benannte Stelle für die EU-Baumusterprüfung - b. Nummer der notifizierten Stelle für die Produktionskontrolle dieser PSA - c. Rückverfolgbarkeit; Data Matrix - d. Kopfumfang - e. Individuelle Nummer - f. Herstellungsjahr - g. Herstellungsmonat - h. Nummer der Fertigungsreihe - i. Individuelle Produktnummer - j. Normen - k. Lesen Sie die Gebrauchsanleitung aufmerksam durch - l. Modell-Identifizierung - m. Adresse des Herstellers - n. Herstellungsdatum (Monat/Jahr) - o. Symbol für elektrisch isolierenden Helms

Questa nota informativa spiega come utilizzare correttamente il dispositivo. Solo alcune tecniche e utilizzi sono presentati.

I segnali di attenzione vi informano di alcuni potenziali pericoli legati all'utilizzo del dispositivo, ma è impossibile descriverli tutti. Prendete visione degli aggiornamenti e delle informazioni supplementari sul sito Petzl.com.

Voi siete responsabili della considerazione di ogni avviso e dell'utilizzo corretto del dispositivo. L'uso improprio di questo dispositivo causa rischi aggiuntivi. Contattare Petzl in caso di dubbi o difficoltà di comprensione.

1. Campo di applicazione

Casco progettato per lavori in quota e lavori a terra.

Dispositivo di protezione individuale (DPI) del capo contro la caduta di oggetti.
 * Per un sottogola in posizione resistenza inferiore a 25 kg, il casco soddisfa tutti i requisiti di performance della norma EN 397, tranne il requisito sullo spazio libero verticale interno. Risponde alle estensioni facoltative della norma EN 397: protezione contro gli urti fino a -30° C, resistenza alla deformazione laterale, protezione contro il contatto accidentale con conduttori in tensione che possono raggiungere 440 V corrente alternata e protezione contro le proiezioni di metalli in fusione.

- Per un sottogola in posizione resistenza superiore a 50 kg, il casco soddisfa tutti i requisiti di performance della norma EN 12492, tranne per la presenza dei fori di aerazione.

L'uso del casco riduce fortemente il rischio di ferite alla testa, ma non garantisce una protezione contro tutti gli urti. In caso di urti molto violenti, il casco ha la funzione di assorbire il massimo dell'energia deformandosi, a volte fino alla rottura. Non utilizzare questo casco in attività per le quali non è stato concepito.

Responsabilità

ATTENZIONE

Le attività che comportano l'utilizzo di questo dispositivo sono per natura pericolose.

Voi siete responsabili delle vostre azioni, delle vostre decisioni e della vostra sicurezza.

Prima di utilizzare questo dispositivo, occorre:

- Leggere e comprendere tutte le istruzioni d'uso.
- Ricevere una formazione adeguata sul suo utilizzo.
- Acquisire familiarità con il dispositivo, imparare a conoscerne le prestazioni e i limiti.
- Comprendere e accettare i rischi indotti.

Il mancato rispetto di una sola di queste avvertenze può essere la causa di ferite gravi o mortali.

Questo prodotto deve essere utilizzato esclusivamente da persone competenti e addestrate o sottoposte al controllo visivo diretto di una persona competente e addestrata.

Voi siete responsabili delle vostre azioni, delle vostre decisioni e della vostra sicurezza e ve ne assumete le conseguenze. Se non siete in grado di assumervi questa responsabilità, o se non avete compreso le istruzioni d'uso, non utilizzare questo dispositivo.

2. Nomenclatura

(1) Calotta, (2) Girotesta, (3) Rotelle di regolazione del girotesta, (4) Fibbie di regolazione del sottogola, (5) Fibbia di chiusura e serraggio del sottogola, (6) Fessure laterali per fissaggio di protezioni antirumore, (7) Ganci per lampada frontale, (8) Fessura anteriore e posteriore per fissaggio della lampada, (9) Insetti laterali di fissaggio della visiera, (10) Imbottitura del girotesta, (11) Guscio interno in EPS, (11 bis) Guscio interno in EPP.

Materiali principali: calotta in acrilonitrile butadiene stirene (ABS), fettucce in poliestere.

3. Controllo, punti da verificare

La vostra sicurezza è legata all'integrità della vostra attrezzatura.

Petzl raccomanda un controllo approfondito come minimo ogni 12 mesi da parte di una persona competente (in funzione della normativa in vigore nel vostro paese e delle vostre condizioni d'uso). Rispettate le procedure descritte sul sito Petzl.com. Registrate i risultati nella scheda di vita del vostro DPI: tipo, modello, dati del fabbricante, numero di serie o numero individuale, date: fabbricazione, acquisto, primo utilizzo, successive verifiche periodiche; difetti, osservazioni; nome e firma del controllore.

Prima di ogni utilizzo

Prima di ogni utilizzo, verificare lo stato della calotta e del girotesta (assenza di fessurazioni, deformazioni all'esterno o all'interno...). Verificare lo stato delle fettucce e delle cuciture. Verificare il corretto funzionamento della regolazione del girotesta e della fibbia del sottogola. Verificare la regolazione della resistenza del sottogola.

ATTENZIONE, dopo un forte urto, rotture interne non visibili possono ridurre la capacità di assorbimento e la resistenza del casco. Eliminare il casco dopo un forte urto.

4. Sistemazione del casco

Scelta della resistenza del sottogola

Il casco è fornito in posizione resistenza superiore a 50 kg.

Scogliete la resistenza del sottogola in funzione dell'utilizzo previsto con il vostro casco:

- Lavoro a terra: sottogola in posizione resistenza inferiore a 25 kg per ridurre il rischio di stragolamento in caso di aggrancio del casco.
- Lavoro in quota: sottogola in posizione resistenza superiore a 50 kg per ridurre il rischio di perdita del casco in caso di caduta.

Preparazione

Utilizzare esclusivamente le zone lisce per gli adesivi e le marcature personalizzate. Gli adesivi Petzl sono autorizzati. Non applicare vernici, solventi, adesivi o etichette autoadesive se non in conformità con le istruzioni Petzl.

Regolazioni

Vedi disegni paragrafo 4.

Verificare la corretta installazione del casco.

Verificare che il casco sia fissato e centrato correttamente in testa. Migliore è la regolazione del casco (movimenti in avanti, indietro e laterali ridotti il più possibile), maggiore è la sicurezza.

Per garantire una protezione adeguata, questo casco deve essere adattato o regolato secondo la dimensione della testa dell'utilizzatore. Non utilizzare questo casco se non si riesce a regolarlo correttamente.

5. Protezione elettrica

- EN 50365 (classe 0): questo casco è elettricamente isolato per l'utilizzo vicino ad impianti di bassa tensione, che non superano 1500 V in corrente continua (o 1000 V in corrente alternata).

È responsabilità dell'utilizzatore controllare che la tensione nominale riscontrabile nell'ambiente non superi i limiti sopra indicati.

- ANSI Z89.1-2014 classe E: il casco è stato testato ad una tensione di 20000 V, ma questo in nessun caso garantisce una protezione contro le scariche elettriche a questa tensione. La norma garantisce una protezione contro le scariche elettriche, in seguito a contatto accidentale tra il casco e un apparecchio elettrico sotto tensione.

I caschi elettricamente isolanti non possono essere utilizzati da soli: è necessario utilizzare altri dispositivi di protezione isolante.

I caschi isolanti non devono essere utilizzati in situazioni in cui esiste il rischio di poter ridurre parzialmente le loro proprietà isolanti.

- La protezione elettrica offerta da questo casco può essere ridotta da invecchiamento, danni meccanici o chimici, pulitura inappropriata o particolari condizioni di utilizzo (come sotto la pioggia o la neve).

6. Precauzioni d'uso

- I caschi sono sensibili ai trattamenti erari.
- Non ci si deve sedere sopra il casco, non deve essere compresso nel sacco, non si deve far cadere, non deve venire a contatto con oggetti appuntiti o taglienti...
- Non esporre il casco a temperature elevate, per esempio lasciandolo all'interno di un veicolo esposto al sole.
- Alcuni prodotti chimici, in particolare i solventi, alterano le qualità fisiche del casco. Proteggere il casco da questo tipo di prodotti chimici.
- Questo casco è stato testato per essere utilizzato a temperature comprese tra -30° C e +50° C.

7. Smontaggio/montaggio del sottogola

Vedi disegni paragrafo 7.

8. Montaggio/smottaggio del girotesta

Assicurarsi di regolare l'altezza della posizione del girotesta sulla fronte (due fori di regolazione per la posizione verticale del girotesta).

9. Accessori

Verificare la compatibilità degli accessori con il casco.
 Assicurarsi di rimettere i tappi nella fessura anteriore e posteriore del casco, per mantenere la protezione contro le proiezioni di metalli in fusione.

10. Informazioni supplementari

Questo prodotto è conforme al regolamento (UE) 2016/425 relativo ai dispositivi di protezione individuale. La dichiarazione di conformità UE è disponibile sul sito Petzl.com.

Eliminazione:

ATTENZIONE, un evento eccezionale può comportare l'eliminazione del prodotto dopo un solo utilizzo (tipo ed intensità di utilizzo, ambiente di utilizzo: ambienti aggressivi, ambienti marini, parti taglienti, temperature estreme, prodotti chimici...). Il prodotto deve essere eliminato quando:

- Ha più di 10 anni ed è composto da materiale plastico o tessile.
 - Ha subito una caduta o un sforzo notevole.
 - Il risultato dei controlli del prodotto non è soddisfacente. Si ha un dubbio sulla sua affidabilità.
 - Non si conosce l'intera storia del suo utilizzo.
 - Quando il suo utilizzo è obsoleto (evoluzione delle leggi, delle normative, delle tecniche o incompatibilità con altri dispositivi...).
- Distruggere i prodotti scartati per evitare un futuro utilizzo.

Pittogrammi:

A. Durata: 10 anni - B. Marcatura - C. Temperature tollerate - D. Precauzioni d'uso - E. Pulizia/disinfezione.

Se il casco si sporca (olio, catrame, vernice...), fare attenzione a pulire bene l'esterno con acqua e sapone di Marsiglia. Evitare qualsiasi prodotto nocivo per il casco e chi indossa il casco.

- **F. Ascugiatura - G. Stoccaggio/trasporto.**

Piegare il girotesta all'interno del casco dopo averlo richiuso. Per lo stoccaggio/trasporto, utilizzare la custodia di sistemazione VERTEX/STRATO. Non comprimere il casco.

- **H. Modifiche/riparazioni** (proibite al di fuori degli stabilimenti Petzl salvo pezzi di ricambio) - **I. Domande/Contatto**

Garanzia 3 anni

Contro ogni difetto di materiale o di fabbricazione. Sono esclusi: usura normale, ossidazione, modifiche o ritocchi, cattiva conservazione, manutenzione impropria, negligenze, utilizzi ai quali questo prodotto non è destinato.

Segnali di attenzione

1. Situazione che presenta un rischio imminente di lesione grave o mortale.
2. Esposizione a un rischio potenziale d'incidente o lesione.
3. Informazione importante sul funzionamento o le performance del vostro prodotto.
4. Incompatibilità materiale.

Tracciabilità e marcatura

a. Conforme ai requisiti del regolamento DPI. Ente riconosciuto che interviene per l'esame UE di tipo - b. Numero dell'organismo notificato per il controllo della produzione di questo DPI - c. Tracciabilità: datamatrix - d. Girotesta - e. Numero individuale - f. Anno di fabbricazione - g. Mese di fabbricazione - h. Numero di lotto - i. Identificativo individuale - j. Norme - k. Leggere attentamente l'istruzione tecnica - l. Identificazione di modello - m. Indirizzo del fabbricante - n. Data di fabbricazione (mese/anno) - o. Simbolo di casco elettricamente isolante

ES

Este folleto explica cómo utilizar correctamente su equipo. Sólo se presentan algunas utilizations y técnicas.

Las señales de advertencia le informan de algunos peligros potenciales relacionados con la utilización de su equipo, pero es imposible describirlos todos. Infórmese de las actualizaciones y de la información complementaria en Petzl.com. Usted es responsable de tener en cuenta cada una de las advertencias y de utilizar correctamente su equipo. Cualquier mala utilización de este equipo originará peligros adicionales. Contacte con Petzl si tiene dudas o dificultades de comprensión.

1. Campo de aplicación

Casco diseñado para los trabajos en altura y los trabajos en el suelo
 Equipo de protección individual (EPI) de la cabeza contra la caída de objetos.
 *- Para un barboquejo en posición resistencia inferior a 25 kg, su casco cumple con todas las exigencias de la norma EN 397, excepto la exigencia sobre el espacio libre vertical interno. Cumple con las siguientes exigencias facultativas de la norma EN 397: protección contra impactos hasta -30° C, resistencia a la deformación lateral, protección contra un contacto accidental con conductores con una tensión de hasta 440 V en corriente alterna y protección contra las salpicaduras de metal fundido.

*- Para un barboquejo en posición resistencia superior a 50 kg, su casco cumple con todas las exigencias de la norma EN 12492, excepto la presencia de orificios de ventilación.

Llevar el casco puesto reduce en gran medida el riesgo de heridas en la cabeza, pero no garantiza una protección contra todos los impactos. Para golpes muy violentos, el casco absorbe el máximo de energía deformándose, en ocasiones, hasta la rotura.

No utilice este casco en actividades para las que no ha sido diseñado.

Responsabilidad

ATENCIÓN

Las actividades que implican la utilización de este equipo son por naturaleza peligrosas.

Usted es responsable de sus actos, de sus decisiones y de su seguridad.

Antes de utilizar este equipo, debe:

- Leer y comprender todas las instrucciones de utilización.
- Formarse específicamente en el uso de este equipo.
- Familiarizarse con su equipo y aprender a conocer sus prestaciones y sus limitaciones.
- Comprender y aceptar los riesgos derivados.

El no respeto de una sola de estas advertencias puede ser la causa de heridas graves o mortales.

Este producto sólo debe ser utilizado por personas competentes y responsables, o que estén bajo el control visual directo de una persona competente y responsable. Usted es responsable de sus actos, de sus decisiones y de su seguridad y asume las consecuencias de los mismos. Si usted no está dispuesto a asumir esta responsabilidad o si no ha comprendido bien las instrucciones de utilización, no utilice este equipo.

2. Nomenclatura

(1) Carcasa, (2) Contorno de cabeza, (3) Ruedas de regulación del contorno de cabeza, (4) Hebillas de regulación del barboquejo, (5) Hebilla de cierre y ajuste del barboquejo, (6) Panuras laterales para la fijación de orejeras de protección, (7) Ganchos para la linterna frontal, (8) Ranura delantera y trasera para la fijación de la linterna, (9) Alojamientos laterales de fijación de la pantalla de protección, (10) Acolchado del contorno de cabeza, (11) Almohadilla de EPS, (11 bis) Almohadilla de EPP.

Materiales principales: carcasa de acrilonitrilo butadieno estireno (ABS) y cintas de poliéster.

3. Control, puntos a verificar

Su seguridad está vinculada a la integridad de su equipo.
 Petzl aconseja que una persona competente realice una revisión en profundidad cada 12 meses como mínimo (en función de la legislación en vigor en su país y de las condiciones de utilización). Respete los modos operativos descritos en la página web Petzl.com. Registre los resultados en la ficha de revisión del EPI: tipo, modelo, nombre y dirección del fabricante, número de serie o número individual, fechas:

fabricación, compra, primera utilización, próximos controles periódicos, defectos, observaciones, nombre y firma del inspector.

Antes de cualquier utilización

Antes de cualquier utilización, compruebe el estado de la carcasa y del contorno de cabeza (ausencia de fisuras, deformaciones en el exterior o en el interior...). Compruebe el estado de las cintas y de las costuras. Compruebe el funcionamiento correcto de la regulación del contorno de cabeza y de la hebilla del barboquejo. Compruebe la regulación de la resistencia del barboquejo.

ATENCIÓN: tras un impacto importante, roturas internas no visibles pueden disminuir la capacidad de absorción y la resistencia del casco. Dé de baja el casco después de un impacto importante.

4. Colocación del casco

Elección de la resistencia del barboquejo

Su casco se sirve en posición superior a 50 kg.

Elija la resistencia del barboquejo en función de la utilización prevista con su casco: - Trabajo en el suelo: barboquejo en posición resistencia inferior a 25 kg para limitar el riesgo de estrangulamiento en caso de enganche del casco.

- Trabajo en altura: barboquejo en posición resistencia superior a 50 kg para limitar el riesgo de pérdida en caso de caída.

Preparación

Utilice únicamente las zonas lisas para sus autoadhesivos y marcados personalizados. Los autoadhesivos Petzl están autorizados. No aplique pinturas, disolventes, adhesivos o etiquetas autoadhesivas, con excepción de los recomendados por las instrucciones Petzl.

Regulaciones

Consulte los dibujos del apartado 4.

Compruebe que el casco esté correctamente colocado.

Compruebe que el casco esté bien fijado y centrado en la cabeza. Cuanto mejor ajustado está un casco (movimientos hacia delante, atrás, laterales reducidos), mejor garantiza la seguridad.

Para asegurar una protección adecuada, este casco debe adaptarse o ajustarse a la medida de la cabeza del usuario. No utilice este casco si no consigue ajustarlo correctamente.

5. Protección eléctrica

- EN 50365 (clase 0): este casco es eléctricamente aislante para ser utilizado cerca de instalaciones de baja tensión, que no sobrepasen los 1.500 V en corriente continua o 1.000 V en corriente alterna.

Es responsabilidad del usuario comprobar que la tensión nominal susceptible de ser encontrada en el lugar de utilización no exceda los límites indicados anteriormente.

- ANSI Z89.1-2014 clase E: el casco se ha ensayado con una tensión de 20.000 V, pero esto no garantiza en ningún caso una protección contra choques eléctricos a esta tensión. La norma garantiza una protección contra los choques eléctricos, debido a un contacto accidental entre el casco y un aparato eléctrico en tensión. Los cascos eléctricamente aislantes no pueden ser utilizados solos: es necesario utilizarlos con otros equipos de protección aislante.

Los cascos aislantes no deben ser utilizados en situaciones en las que exista un riesgo susceptible de reducir parcialmente sus propiedades aislantes.

- La protección eléctrica proporcionada por este casco puede reducirse por el envejecimiento, los daños mecánicos o químicos, una limpieza inadecuada o por las condiciones particulares de utilización (como bajo la lluvia o la nieve).

6. Precauciones de utilización

- Los cascos pueden estropearse por un trato indebido.
- No se sienta encima del casco, no lo comprima en la mochila, no lo deje caer, evite su contacto con objetos puntiagudos o cortantes...
- No exponga el casco a temperaturas elevadas, por ejemplo, a pleno sol dentro de un automóvil.
- Algunos productos químicos, en particular los disolventes, alteran las cualidades físicas del casco. Proteja el casco de este tipo de productos químicos.
- Este casco se ha ensayado para ser utilizado a temperaturas comprendidas entre -30° C y +50° C.

7. Desmontaje/montaje del barboquejo

Consulte los dibujos del apartado 7.

8. Desmontaje/montaje del contorno de cabeza

Asegúrese de ajustar correctamente la altura de la posición del contorno de cabeza en la frente (dos orificios de regulación para la posición vertical del contorno de cabeza).

9. Accesorios

Compruebe la compatibilidad de los accesorios con su casco.
 Procure volver a colocar bien los tapones en las ranuras delantera y trasera de su casco, para mantener la protección contra las salpicaduras de metal fundido.

10. Información complementaria

Este producto es conforme al Reglamento (UE) 2016/425 relativo a los equipos de protección individual. La declaración de conformidad UE está disponible en Petzl.com.

Dar de baja:

ATENCIÓN: un suceso excepcional puede llevarle a dar de baja un producto después de una sola utilización (tipo e intensidad de utilización, entorno de utilización: ambientes agresivos, ambientes marinos, aristas cortantes, temperaturas extremas, productos químicos...).

- Un producto debe darse de baja cuando:
 - Tiene más de 10 años y está compuesto por plástico o textil.
 - Ha sufrido una caída o un esfuerzo importante.
 - El resultado de las revisiones del producto no es satisfactorio. Duda de su fiabilidad.

- No conoce el historial completo de utilización.

- Cuando su utilización es obsoleta (evolución legislativa, normativa, técnica o incompatibilidad con otros equipos, etc.).

Destruya estos productos para evitar una utilización futura.

Pictogramas:

A. Vida útil: 10 años - B. Marcado - C. Temperaturas toleradas - D. Precauciones de utilización - E. Limpieza/desinfección.

Si el casco se ensucia (aceite, alquitrán, pintura...), procure limpiar bien el exterior con agua y jabón neutro. Evite cualquier producto nocivo para el casco y para el portador del casco.

- **F. Secado - G. Almacenamiento/transporte.**

Cierre el contorno de cabeza para poderlo guardar en el interior del casco. Para el almacenamiento/transporte, utilice la funda para guardar VERTEX/STRATO. No comprima el casco.

- **H. Modificaciones/repares** (prohibidas fuera de los talleres de Petzl, excepto las piezas de recambio) - **I. Preguntas/contacto**

Garantía 3 años

Contra cualquier defecto del material o de fabricación. Se excluye: el desgaste normal, la oxidación, las modificaciones o retoques, el almacenamiento incorrecto, el mantenimiento incorrecto, las negligencias y las utilizations para las que este producto no está destinado.

Señales de advertencia

1. Situación que presenta un riesgo inminente de herida grave o mortal.
2. Exposición a un riesgo potencial de incidente o de herida.
3. Información importante sobre el funcionamiento o las prestaciones de su producto.
4. Incompatibilidad material.

Trazabilidad y marcado

a. Conforme a los requisitos del Reglamento EPI. Organismo notificado que interviene en el examen UE de tipo - b. Número del organismo notificado para el control de la producción de este EPI - c. Trazabilidad: datamatrix - d. Contorno de cabeza - e. Número individual - f. Año de fabricación - g. Mes de fabricación - h. Número de lote - i. Identificador individual - j. Normas - k. Lea atentamente la ficha técnica - l. Identificación del modelo - m. Dirección del fabricante - n. Fecha de fabricación (mes/año) - o. Símbolo de casco que aísla de la electricidad

Esta notícia técnica explica como utilizar correctamente o seu equipamento.

Somente algumas das utilizações e técnicas são apresentadas.

Os avisos de alerta informam de alguns perigos potenciais ligados à utilização do equipamento, porém é impossível descrevê-los todos. Tome conhecimento das últimas actualizações e informações complementares em Petzl.com.

É responsável por tomar conhecimento de cada alerta e pela utilização correcta do seu equipamento. Qualquer má utilização deste equipamento pode originar perigos adicionais. Contacte a Petzl se tiver dúvidas ou dificuldades de compreensão.

1. Campo de aplicação

Capacete concebido para trabalhos em altura e trabalhos no chão.

Equipamento de protecção individual (EPI) da cabeça contra quedas de objectos.

- Para uma jugular em posição resistência inferior a 25 kg, o seu capacete satisfaz todas as exigências de performances da norma EN 397, salvo a exigência no espaço livre vertical interno. Responde às seguintes exigências facultativas da norma EN 397: protecção contra os impactos até -30° C, resistência à deformação lateral, protecção contra um contacto acidental com condutores sob tensão podendo atingir 440 V AC e protecção contra as projecções de metais em fusão. Para uma jugular em posição resistência superior a 50 kg, o seu capacete satisfaz todas as exigências de performances da norma EN 12492, salvo para a presença de orifícios de ventilação.

A utilização do capacete reduz fortemente o risco de ferimentos graves na cabeça, mas não garante uma protecção contra os impactos. Para impactos muito violentos, o capacete absorve o máximo de energia deformando-se, por vezes até à ruptura.

Não utilize este capacete em actividades para as quais ele não foi concebido.

Responsabilidade

ATENÇÃO

As actividades que implicam a utilização deste produto são por natureza perigosas.

Você é responsável pelos seus actos, pelas suas decisões e pela sua segurança.

Antes de utilizar este equipamento, deve:

- Ler e compreender todas as instruções de utilização.
- Formar-se especificamente para a utilização deste equipamento.
- Familiarizar-se com o seu equipamento, aprender a conhecer as suas performances e limitações.
- Compreender e aceitar os riscos inerentes.

O desrespeito de um destes avisos poderá causar ferimentos graves ou mortais.

Este produto não deve ser utilizado senão por pessoas competentes e responsáveis, ou colocado sob o controlo visual directo de uma pessoa competente e responsável.

Você é responsável pelos seus actos, pelas suas decisões, pela sua segurança e assume as consequências. Se você não se sentir apto a assumir essa responsabilidade, ou se não entendeu bem as instruções de utilização, não utilize este equipamento.

2. Nomenclatura

(1) Concha, (2) Contorno de cabeça, (3) Botões de ajuste do contorno de cabeça, (4) Fivelas de ajuste da jugular, (5) Fivela de fecho e aperto da jugular, (6) Fendas laterais para a fixação de protecção anti-ruído, (7) Clips para lanterna frontal, (8) Fenda anterior para fixação da lanterna, (9) Inserções laterais para fixação da viseira, (10) Espuma de contorno de cabeça, (11) Calota interna em EPS, (11 bis) Calota interna em EPP.

Materiais principais: concha em acrilonitrilo butadieno estireno (ABS), fitas em poliéster.

3. Inspecções, pontos a verificar

A sua segurança está ligada à integridade do seu equipamento.

A Petzl aconselha uma verificação aprofundada, por uma pessoa competente, no mínimo a cada 12 meses (em função da legislação em vigor no seu país e das condições de utilização). Respeite os modos de operação descritos no site Petzl.com. Registe os resultados na ficha de inspecção do seu EPI: tipo, modelo, coordenadas do fabricante, número de série ou número individual, datas: de fabrico, aquisição, primeira utilização, próximas inspecções periódicas, defeitos, observações, nome e assinatura do controlador.

Antes de qualquer utilização

Antes de qualquer utilização, verifique o estado da concha e do contorno de cabeça (ausência de fissuras, deformações no exterior ou no interior...). Controle o estado das fitas e das costuras. Controle o bom funcionamento do ajuste do contorno de cabeça e da fivela da jugular. Verifique o ajuste da resistência da jugular.

ATENÇÃO, após um impacto importante, rupturas internas não aparentes podem diminuir a capacidade de absorção e a resistência do capacete. Descarte o seu capacete após um impacto importante.

4. Utilizar o capacete

Escolha da resistência da jugular

O seu capacete é fornecido em posição superior a 50 kg.

Escolha a resistência da jugular em função da utilização prevista com o seu capacete:

- Trabalho no chão: jugular em posição de resistência inferior a 25 kg para limitar o risco de estrangulamento no caso de enganchar o capacete.
- Trabalho em altura: jugular em posição de resistência superior a 50 kg para limitar o risco de perda em caso de queda.

Preparação

Utilize unicamente as zonas lisas para aplicar autocolantes e as suas marcas personalizadas. Os autocolantes Petzl são autorizados. Não aplique pinturas, solventes, adesivos ou etiquetas autocolantes, à excepção dos recomendados pelas instruções da Petzl.

Ajustes

Ver desenhos parágrafo 4.

Verifique a boa instalação do seu capacete.

Verifique que o capacete esteja bem fixo e centrado na cabeça. Quanto mais bem ajustado estiver um capacete (movimentos anterior, posterior, lateral reduzidos ao mínimo), melhor este garante a sua segurança.

Com o fim de assegurar uma protecção conveniente, este capacete deve ser adaptado ou ajustado ao tamanho da cabeça do utilizador. Não utilize este capacete se não conseguir ajustá-lo correctamente.

5. Protecção eléctrica

- EN 50365 (classe 0): este capacete é electricamente isolado para utilizações perto de instalações de baixa tensão, que não ultrapassem 1500 V de corrente continua (ou 1000 V em corrente alterna).

É da responsabilidade do utilizador verificar que a tensão nominal susceptível de ser encontrada no ambiente de trabalho não ultrapassa os limites acima indicados.

- ANSI Z89.1-2014 classe E: o capacete foi testado com uma tensão de 20000 V, mas tal não garante em caso algum uma protecção contra choques eléctricos a esta tensão. A norma garante uma protecção contra os choques eléctricos, na sequência de um contacto acidental entre o capacete e um aparelho eléctrico sob tensão.

Os capacetes electricamente isolantes não podem ser utilizados sozinhos: é necessário utilizar outros equipamentos de protecção isolante.

Não utilize o seu capacete isolante em situações onde exista um risco de reduzir parcialmente as suas propriedades isolantes.

- A protecção eléctrica oferecida por este capacete pode ser reduzida por envelhecimento, danos mecânicos ou químicos, limpeza inapropriada ou condições de utilização particulares (como à chuva ou neve).

6. Precauções de utilização

- Os capacetes são sensíveis aos maus tratos.

- Não se sente em cima do capacete, não o comprima numa mochila, não o deixe cair, não o ponha em contacto com objectos pontiagudos ou cortantes...

- Não exponha o seu capacete a temperaturas elevadas, por exemplo, ao sol dentro do carro.

- Certos produtos químicos, em particular os solventes, alteram as qualidades físicas do seu capacete. Proteja o seu capacete deste tipo de produtos químicos.

- Este capacete foi testado para ser utilizado a temperaturas compreendidas entre -30° C e +50° C.

7. Desmontagem/montagem da jugular

Ver desenhos parágrafo 7.

8. Desmontagem/Montagem do contorno de cabeça

Procure ajustar a altura da posição do contorno de cabeça na testa (dois orifícios de ajuste para a posição vertical do contorno de cabeça).

9. Acessórios

Verifique a compatibilidade dos acessórios com o seu capacete.

Procure colocar de novo correctamente as tampas nas fendas anteriores e posteriores do seu capacete, no intuito de conservar a protecção contra as projecções de metais em fusão.

10. Informações complementares

Este produto está conforme o regulamento (UE) 2016/425 relativamente aos equipamentos de protecção individual. A declaração de conformidade UE está disponível em Petzl.com.

Quando descartar o seu equipamento:

ATENÇÃO, uma ocorrência excepcional pode levar ao descarte de um produto após uma só utilização (tipo e intensidade de utilização, ambiente de utilização: ambientes agressivos, ambientes marinhos, arestas cortantes, temperaturas extremas, produtos químicos...).

Um produto deve ser descartado quando:

- Tiver mais de 10 anos e for composto por plástico ou têxtil.
 - Foi sujeito a uma queda ou a um esforço importante.
 - O resultado das verificações do produto não é satisfatório. Se tiver uma dúvida sobre a sua fiabilidade.
 - Não conhecer o seu histórico de utilização completo.
 - Quando a sua utilização for obsoleta (evolução legislativa, normativa, técnica ou incompatibilidade com outros equipamentos...).
- Destrua esses produtos para evitar uma futura utilização.

Pictogramas:

A. Duração de vida: 10 anos - B. Marcação - C. Temperaturas toleradas - D. Precauções de utilização - E. Limpeza/desinfecção.

Se o capacete ficar sujo (óleo, massa consistente, tinta...), procure limpar bem a parte exterior com água e sabão. Evite todo e qualquer produto nocivo ao capacete e ao portador do capacete.

- F. Secagem - G. Armazenamento/transporte.

Rebata o contorno de cabeça no interior do capacete depois de o ter reduzido.

Para o armazenamento/transporte, utilize o saco de transporte VERTEX/STRATO.

Não comprima o seu capacete.

- H. Modificações/replicações (estão interditas fora das instalações da Petzl, salvo peças sobresselentes) **- I. Questões/contacto**

Garantia 3 anos

Contra qualquer defeito de material ou fabrico. Estão excluídos: desgaste normal, oxidação, modificações ou retoques, mau armazenamento, má manutenção, negligências, utilizações para as quais este produto não está destinado.

Avisos de alerta

1. Situação que apresenta risco iminente de ferimento grave ou mortal. 2.

Exposição a um risco potencial de incidente ou ferimento. 3. Informação importante sobre o funcionamento ou as performances do seu produto. 4. Incompatibilidade de materiais.

Rastreio e marcações

a. Conforme às exigências do regulamento EPI. Organismo notificado interveniente para o exame UE de tipo - b. Número do organismo notificado para o controlo de produção deste EPI - c. Rastreio: datamatrix - d. Contorno de cabeça - e. Número individual - f. Ano de fabrico - g. Mês de fabrico - h. Número de lote - i. Identificador individual - j. Normas - k. Ler atentamente a informação técnica - l. Identificação do modelo - m. Endereço do fabricante - n. Data de fabrico (mês/ano) - o. Símbolo de capacete electricamente isolante

In deze bijsluiter wordt uitgelegd hoe u uw materiaal juist moet gebruiken. Er komen hierin slechts enkele technieken en toepassingen aan bod. De waarschuwingsborden geven u bepaalde mogelijke gevaren aan rond het gebruik van uw materiaal, maar we kunnen hier uiteraard niet alles behandelen. Lees daarom de nieuwste updates en aanvullende info op Petzl.com. U bent zelf verantwoordelijk om met elke waarschuwing rekening te houden en uw materiaal juist te gebruiken. Elk verkeerd gebruik van dit materiaal zal aan de oorsprong liggen van bijkomende gevaren. Neem bij twijfel of onduidelijkheden contact op met Petzl.

1. Toepassingsveld

Helm voor werken op hoogte en op de begane grond. Persoonlijk beschermingsmiddel (PBM) dat het hoofd beschermt tegen vallende objecten.

- Met een kinband in de positie voor een weerstand van minder dan 25 kg voldoet uw helm aan alle vereisten van de norm EN 397, met uitzondering van de vereiste inzake de verticale vrije ruimte binnenin. Hij voldoet aan deze facultatieve eisen van de norm EN 397: bescherming tegen schokken tot -30 °C, weerstand tegen laterale vervorming, bescherming tegen ongewenst contact met geleiders onder spanning van maximaal 440 V wisselstroom en bescherming tegen projecties van smeltend metaal.

- Met een kinband in de positie voor een weerstand van meer dan 50 kg voldoet uw helm aan alle vereisten van de norm EN 12492, behalve voor de aanwezigheid van verluchtingsgaten.

Het dragen van een helm vermindert sterk het risico op hoofdelstelsels, maar garandeert geen bescherming tegen alle schokken. Bij zeer krachtige schokken absorbeert deze helm zo veel mogelijk energie door zich te vervormen, soms tot hij breekt.

Gebruik deze helm niet bij activiteiten waarvoor hij niet bedoeld is.

Verantwoordelijkheid

LET OP

De activiteiten die het gebruik van deze uitrusting vereisen, zijn van nature gevaarlijk.

U staat zelf in voor uw daden, beslissingen en veiligheid.

Voordat u deze uitrusting gebruikt, moet u:

- Alle gebruiksinstructies lezen en begrijpen.
- Een aangepaste training volgen voor het gebruik van deze uitrusting.
- Zich vertrouwd maken met uw uitrusting, en de prestaties en beperkingen ervan leren kennen.
- De inherente risico's begrijpen en aanvaarden.

Het niet-respecteren van een van deze waarschuwingen kan leiden tot ernstige of dodelijke verwondingen.

Dit product mag enkel gebruikt worden door (personen die onder direct visueel toezicht staan van) bevoegde en beraden personen.

U staat zelf in voor uw daden, beslissingen en veiligheid, en neemt dan ook persoonlijk de gevolgen op zich. Indien u niet in staat bent om deze verantwoordelijkheid op zich te nemen of de gebruiksinstructies niet goed begrepen hebt, gebruik dit apparaat dan niet.

2. Terminologie van de onderdelen

(1) Schaal, (2) Hoofdmontrek, (3) Hoofdmontrek-instelwieltjies, (4) Regelgespen voor de kinband, (5) Gesp voor het sluiten en aanspannen van de kinband, (6) Laterale gleuven voor bevestiging van oordopjes, (7) Bevestigingshaakjes voor hoofdlamp, (8) Gleuf voraan voor bevestiging van de hoofdamp, (9) Laterale inserts voor bevestiging van het vizier, (10) Schuimrubber hoofdmontrek, (11) Interne schaal in EPS, (11 bis) Interne schaal in EPP.
Voornameste materialen: schaal in ABS-kunststof (acrylonitril, butadiëen en styreen), riemen in polyester.

3. Check: te controleren punten

Uw veiligheid is afhankelijk van uw volledige uitrusting.

Petzl bevoegt op zijn minst een grondige 12-maandelijke controle door een bevoegd persoon aan (conform de geldende normen in uw land en de omstandigheden waarin u het product gebruikt). Leef de gebruiksregels na zoals vermeld op Petzl.com. Vermeld de resultaten op de fiche van uw PBM: type, model, gegevens van de fabrikant, serienummer of individuele nummer, data van fabricage, aankoop, eerste ingebruikneming, volgende periodieke nazichten; gebreken, opmerkingen, naam en handtekening van de inspecteur.

Vóór elk gebruik

Controleer vóór elk gebruik de staat van de schaal en de hoofdmontrek (op scheuren of vervormingen, zowel aan de buitenkant als aan de binnenkant...). Controleer de staat van de riemen en de stiksels. Check de goedge werking van de verstelling van de hoofdmontrek en van de kinbandgesp. Controleer de instelling van de weerstand van de kinband.

LET OP: na een belangrijke schok kunnen verhooren scheuren de absorptiecapaciteit en de resistentie van de helm verminderen. Na een belangrijke schok moet u uw helm afschrijven.

4. Aantrekken van de helm

Keuze van de weerstand van de kinband

Uw helm wordt geleverd in de positie voor meer dan 50 kg.

Kies de weerstand van de kinband naargelang het gebruik van uw helm:

- Werken op de begane grond: kinband in de positie voor een weerstand lager dan 25 kg om het risico op verstikting te vermijden wanneer de helm ergens aan vasthaakt.

- Werken op hoogte: kinband in de positie voor een weerstand hoger dan 50 kg om het risico op verlies van de helm tijdens een val te vermijden.

Voorbereiding

Gebruik enkel de gladde zones voor uw stickers en persoonlijke markering. De Petzl stickers zijn toegeelaten. Breng nooit andere verf, solventen, kleefband of stickers aan dan die aanbevolen in de Petzl instructies.

Instellingen

Zie tekeningen paragraaf 4.

Controleer de installatie van uw helm.

Zorg ervoor dat de helm goed bevestigd en gecentreerd is op het hoofd. Hoe beter een helm is aangepast (beperkte verschuiving naar voor, achter of lateraal), hoe beter hij de veiligheid kan waarborgen.

De helm moet aangepast aan of afgesteld worden op de grootte van het hoofd van de gebruiker met het oog op een optimale bescherming. Gebruik deze helm niet als u hem niet juist kunt aanpassen.

5. Elektrische bescherming

- EN 50365 (klasse 0): deze helm heeft elektrische isolatie voor gebruik nabij installaties met laagspanning, die de 1500 V gelijkstroom (of 1000 V wisselstroom) niet overschrijden.

Het valf onder de verantwoordelijkheid van de gebruiker om na te gaan of de nominale waarde (die in de gebruiksomgeving mogelijk is) bovenstaande waarden niet overschrijdt.

- ANSI Z89.1-2014 klasse E: de helm werd getest bij een spanning van 20.000 V, maar dit garandeert in geen geval een bescherming tegen elektrische schokken van deze spanning. De norm garandeert een bescherming tegen elektrische schokken, ten gevolge van een ongewenst contact tussen de helm en een elektrisch toestel onder spanning.

Helmen met elektrische isolatie mogen niet alleen worden gebruikt: men moet ook andere isolerende beschermingsmiddelen gebruiken.

Isolerende helmen mogen niet gebruikt worden in situaties waar een risico bestaat dat gedeeltelijk hu isolerende eigenschappen kan verminderen.

- De elektrische bescherming geboden door deze helm kan verminderen door veroudering, mechanische of chemische schade, een ongepaste reiniging, of bijzondere gebruiksomstandigheden (zoals bij regen of sneeuw).

6. Gebruiksvoorzorgen

- Helmen zijn gevoelig aan slechte behandeling.
- Ga niet op de helm zitten, pers hem niet onderin uw tas, laat hem niet vallen, vermijd contact met scherpe of snijdende voorwerpen ...
- Stel uw helm niet bloot aan hoge temperaturen, bv. in de volle zon in een wagen.
- Bepaalde chemische producten, in het bijzonder solventen, kunnen de eigenschappen van uw helm aantasten. Bescherm uw helm tegen dit soort chemische producten.
- Deze helm werd getest voor gebruik bij temperaturen tussen -30° C en +50° C.

7. Montage/demontage van de kinband

Zie tekeningen paragraaf 7.

8. Montage/demontage van de hoofdmontrek

Pas de hoogte van de positie van de hoofdmontrek op uw voorhoofd aan (twee regelgaaftjes voor de verticale positie van de hoofdmontrek).

9. Accessoires

Controleer de compatibiliteit van de accessoires met uw helm.

Plaats de dopjes terug in de gleuven voor en achteraan van uw helm om de bescherming tegen projecties van smeltend metaal te handhaven.

10. Extra informatie

Dit product is conform de verordening (EU) 2016/425 betreffende persoonlijke beschermingsmiddelen. De EU-conformiteitsverklaring is beschikbaar op Petzl.com.

Afschrijven:

LET OP: een uitzonderlijk voorval kan u ertoe brengen het product af te schrijven na één enkel gebruik (type en intensiteit van gebruik, gebruiksomgeving: agressieve milieus, zeewater, scherpe randen, extreme temperaturen, chemische producten ...). Een product moet worden afgeschreven wanneer:

- Het ouder dan 10 jaar is en samengesteld uit plastic of textiel.
- Het een belangrijke val of belasting heeft ondergaan.
- Het resultaat van de controles van het product geen voldoening geeft. U twijfelt aan de betrouwbaarheid ervan.
- U zijn volledige gebruikshistoriek niet kent.
- Het product in onbruik is geraakt (wijziging van de wetgeving, normen of technieken, onverenigbaarheid met de andere delen van de uitrusting ...).

Vernietig deze afgeschreven producten om een verder gebruik te vermijden.

Pictogrammen:

A. Levensduur: 10 jaar - B. Markering - C. Toegeleden temperatuur - D. Gebruiksvoorschriften - E. Reiniging/desinfectie.
Is u uw helm vuil (olie, teer, verf,...), reinig hem dan goed aan de buitenkant zoals hierboven beschreven. Vermijd elk product dat schadelijk is voor de helm en de drager ervan.

F. Droging - G. Berging/transport.

Plaats de hoofdmontrek en kanten hem naar binnen in de helm. Gebruik de VERTEX/STRATO opberghoes als u uw helm wilt opbergen of transporteren. Druk uw helm niet samen.

- **H. Veranderingen/herstellingen** (verboden buiten de Petzl ateliers, behalve voor vervangstukken) - **I. Vragen/contact**

3 jaar garantie

Voor fabricage- of materiaalfouten. Met uitzondering van: normale slijtage, oxidatie, veranderingen of aanpassingen, slechte berging, slecht onderhoud, nalatigheid of toepassingen waarvoor dit product niet bestemd is.

Waarschuwingsborden

1. Situatie die een dreigend risico op een ernstige of dodelijke verwonding inhoudt.
2. Blootstelling aan een mogelijk risico op een incident of verwonding.
3. Belangrijke informatie over de werking of de prestaties van uw product.
4. Niet compatibel met ander materiaal.

Markering en tracement van de producten

a. Conform de vereisten van de verordening betreffende PBM's. Erkend keuringsorganisme dat zich uitspreekt over het EU type-examen - b. Nummer van de bevoegde instantie die de productie van dit PBM controleert - c. Tracement: datamatrix - d. Hoofdmontrek - e. Individueel nummer - f. Fabricagejaar - g. Fabricageaamand - l. Lotnummer - i. Individuele identificatie - j. Normen - k. Lees aandachtig de technische bijsluiser - l. Identificatie van het model - m. Adres van de fabrikant - n. Fabricagedatum (maand/jaar) - o. Symbool voor helm met elektrische isolatie

DK

Brugsanvisningen indholder forklaringer på, hvordan udstyret anvendes korrekt.

Kun anerkendte anvendelser og teknikker er beskrevet.

Advarselskiltene informerer dig om nogle potentielle risici, som er forbundet med anvendelsen af udstyret, men det er umuligt at beskrive dem alle. Du kan finde opdateringer og flere oplysninger på Petzl.com.

Du er selv ansvarlig for at tage højde for alle advarslerne og anvende udstyret korrekt. En forkert anvendelse af udstyret kan forårsage yderligere risici. Kontakt Petzl, hvis du er i tvivl eller har svært ved at forstå brugsanvisningen.

1. Anvendelsesområde

Hjelmen er kun designet til arbejde i højden og på jorden.

Persontlig værnemiddel (PV) til hovedet mod nedfaldende genstande.

“- Når hagestropen er indstillet til en modstandsposition på mindre end 25 kg, overholder hjelmen alle kravene i EN 397 med undtagelse af kravet om intært, vertikalt tryk. I henhold til EN 397 overholder hjelmen følgende valgfrie krav: Beskyttelse imod stødbelastning ned til -30° C, modstand imod lateral deformation, beskyttelse imod utilsigtet kontakt med strømledere op til 440 V AC og beskyttelse imod stank af smeltet metal.

- Når hagestropen er indstillet til en modstandsposition på mere end 50 kg, overholder hjelmen alle kravene i EN 12492 med undtagelse af kravet om ventilationshuller.

Anvendelse af hjelm reducerer risikoen for hovedskader betragteligt men fjerner den ikke helt. Ved kraftige slag vil hjelmen deformeres for at absorbere mest mulig energi, og i nogle tilfælde vil hjelmen blive ødelagt.
Anvend ikke hjelmen til aktiviteter, den ikke er beregnet til.

Ansvar

ADVARSEL

De aktiviteter, som indebærer anvendelse af dette udstyr, er forbundet med risici og er dermed farlige.

Du er ansvarlig for dine egne handlinger, beslutninger og sikkerhed.

For anvendelse af dette udstyr, skal du:

- Læse og forstå alle instruktionerne i brugsanvisningen.
- Få specifik træning i korrekt anvendelse af udstyret.
- Blive bekendt med udstyret, dets ydeevne og begrænsninger.
- Forstå og acceptere risikoen forbundet med udstyret.

Manglende overholdelse af én eller flere af disse advarsler kan resultere i alvorlige kvæstelser eller dødsfald.

Udstyret bør kun benyttes af kompetente og erfarne personer, eller under direkte opsyn af en kompetent og erfarer person.

Du er ansvarlig for dine handlinger, beslutninger og sikkerhed, og du må påtage dig ansvaret for konsekvenserne heraf. Du må ikke bruge udstyret, hvis du ikke er i stand til at påtage dig dette ansvar, eller hvis du ikke forstår hele brugsanvisningen.

2. Fortegnelser over delene

(1) Skål, (2) Hovedbånd, (3) Hjul til justering af hovedbånd, (4) Spænder til justering af hagestrop, (5) Justerbar hagepænde, (6) Sideåbninger til montering af hovedør, (7) Clips til pandelampe, (8) Åbning for og bag til montering af pandelampe, (9) Sideindsatser til montering af visir, (10) Polstring til hovedbånd, (11) EPS belædning, (11 bis) EPP belædning.
Hovedmaterialer: Skal i akrylnitril-butadien-styren (ABS), rem i polyester.

3. Kontrolpunkter

Din sikkerhed afhænger af, at udstyret er fuldstændigt funktionsdygtigt.

Petzl anbefaler, at udstyret eftereses indgående af en kompetent person mindst én gang hver 12. måned (i overensstemmelse med reglerne gældende i dit land og din anvendelse af produktet). Fremgangsmåder beskrevet på Petzl.com bør overholdes.

Registrer resultaterne i logbogen for dit personale værnemiddel (PV): Udstyrstype, model, oplysninger om producenten, serienummer eller individuet nummer, dato for: fremstilling, køb, første anvendelse, næste regelmæssige kontrolundersøgelser, fejl, bemærkninger, inspektørens navn og underskrift.

For enhver anvendelse

For anvendelse skal skallen og hovedbåndet kontrolleres for bl.a. revner og deformationer på inderside og yderside. Kontroller tilstanden på rem og syninger. Kontroller, at hovedbåndets justeringshjul og hagestropens spænde fungerer som de skal. Kontroller, om hagestropens modstand er justeret korrekt.

ADVARSEL: Kraftige stød imod hjelmen kan give usynlige skader, der kan reducere hjelmens styrke og evne til at absorbere chok. Kassér hjelmen efter et kraftigt slag.

4. Ibrugtagning af hjelmen

Valg af hagestropens modstand.

Hjelmen er leveret med hagestropen i modstandsposition på mindst 50 kg.

Vælg hagestropens modstandsposition efter den tilfænkte anvendelse af hjelmen.

- Ved arbejde på jorden: Hagestropen skal være indstillet til en modstandsposition på mindre end 25 kg for at begrænse kvæstelsesrisikoen, hvis hjelmen hægrer sig fast.

- Ved arbejde i højden: Hagestropen skal være indstillet til en modstandsposition på mere end 50 kg for at begrænse risikoen for tab i tilfælde af et fald.

Forbedelse

Brug udelukkende de glatte flader til klistermærker og andre individuelle mærkninger. Klistermærker fra Petzl er tilladt. Du må ikke anvende maling, opløsningsmidler, lim eller klistermærker, som ikke er anbefalet af Petzl.

Individuel tilpasning

Se tegninger i afsnit 4.

Kontroller, at hjelmen er placeret korrekt.

Sorg for, at hjelmen sidder godt, og at den er centreret på hovedet. En helm som er justeret korrekt på hovedet, giver minimal bevægelse forover, bagover og til siderne, og det over en bedre sikkerhed.

Hjelmen skal tilpasses eller justeres korrekt til brugerens hoved for at sikre en tilstrækkelig beskyttelse. Anvend ikke hjelmen, hvis du ikke kan justere den korrekt.

5. Elektrisk isolering

- EN 50365 (klasse 0): Elektrisk isolerende hjelme til brug på lavspændingsinstallationer, som ikke overskrider 1500 V DC eller 1000 V AC.

Det er brugernes ansvar at sikre sig, at den nominelle spænding, som kan indtræffe, ikke overstiger anvendelse beskrevet ovenfor.

- ANSI Z89.1-2014 klasse E: Hjelmen er testet ved en spænding på 20.000 V, men den yder ingen beskyttelse imod elektrisk chok ved denne spænding. Standarden garanterer en beskyttelse imod elektrisk chok, som følge af en utilsigtet kontakt mellem hjelmen og et strømførende apparat.

Elektrisk isolerende hjelme kan ikke anvendes alene: Det er nødvendigt at bruge andet isolerende beskyttelsesudstyr.

Isolerende hjelme skal ikke bruges i situationer, hvor der er risiko for, at hjelmens isolerende egenskaber delvis mistedes.

Den elektriske isolering, som hjelmen yder, kan mindskes med alderen, ved mekanisk eller kemisk skade, fejlfremføring, eller det miljø, som hjelmen bruges i (for eksempel under regn- eller snevejr).

6. Forholdsregler ved brug

- Hjelme kan blive beskadiget ved forkert brug.

- Undgå at sætte dig på hjelmen, at lade den ligge klemt i tasken, lade den falde ned eller komme i kontakt med spidse og skarpe genstande.
- Hjelmen må ikke udsættes for høje temperaturer, f.eks. må den ikke ligge i direkte sol i en bil.
- Visse typer kemikalier, opløsningsmidler i særledelesh, kan beskadige hjelmen. Lad ikke din hjelm komme i kontakt med denne type kemikalier.
- Hjelmen er testet til brug under temperaturer mellem -30° C og +50° C.

7. Afmontering/montering af hagestrop

Se tegninger i afsnit 7.

8. Montering/afmontering af hovedbåndet

Sorg for at justere hovedbåndets højde korrekt foran på hjelmen ved hjælp af to justeringshuller (lodret tilpasning af hovedbåndet).

9. Tilbehør

Kontroller, at hjelmens tilbehør er kompatibel.

Sorg for, at propperne er på plads i åbningerne for og bag på hjelmen, for at hjelmen bevarer beskyttelsen imod stenk af smeltet metal.

10. Supplerende oplysninger

Dette produkt er i overensstemmelse med forordning (EU) 2016/425 om personlige værnemidler. EU-overensstemmelseserklæringen er tilgængelig på Petzl.com.
Kassering af udstyr:
ADVARSEL: I særlige tilfælde kan du være nødsaget til at kassere produktet efter kun én enkelt anvendelse, afhængig af produktets type og anvendelsen af produktet, samt det miljø, hvori produktet anvendes (sædse miljø, havmiljø), eller som følge af skarpe kanter, ekstreme temperaturer, kemiske produkter, m.m. Kassér øjeblikkeligt udstyr, hvis:

- Det mindst er 10 år gammelt og er lavet af plastik eller tekstiler.
- Det har været udsat for et stort fald eller belasting.
- Resultaterne af inspektionen ikke er tilfredsstillende. Du er i tvivl om produktets pålidelighed.
- Du ikke kender udstyrets tidligere anvendelser til fulde.
- Når udstyret vurderes som ikke længere anvendeligt (som følge af ændringer i lovgivningen, standarder, teknikker eller inkompatibilitet med andet udstyr, osv.).

Skaf dig af med kasseret udstyr for at undgå yderligere anvendelse.

Piktogrammer

A. Levetid: 10 år - B. Mærkning - C. Tilladelse temperaturer - D. Sædvanlige forholdsregler - E. Rensning/desinfection

Hvis hjelmen bliver beskidt (olie, tjære, maling...) skal ydersiden rengøres grundigt med vand og sæbe. Undgå at hjelmen eller brugeren kommer i kontakt med skadelige produkter.

F. Tørring - G. Opbevaring/transport

Hovedbåndet foldes sammen og pakkes ned i hjelmen. Til opbevaring/transport skal opbevaringsposen VERTEX/STRATO benyttes. Hjelmen må ikke udsættes for tryk.

- **H. Ændringer/repationer** (skal udføres af Petzl undtagen udskiftning af reservedele) - **I. Spørgsmål/kontakt**

3-års garanti

Imod alle defekter i materialer og fremstilling. Garantien dækker ikke: normal sliage, oxidering, ændringer, udbedringer, forkert opbevaring, dårlig vedligeholdelse og anvendelser, som produktet ikke er bestemt til.

Advarselskiltet

1. Situation med overhængende risiko, som kan føre til dødsfald eller alvorlige kvæstelser.
2. Potentielt fare situation, som kan føre til mindre alvorlige kvæstelser.
3. Vigtig information om produktets funktion og ydeevne.
4. Inkompatibilitet.

Sporbarhed og mærkning

a. Opfylder kravene i PV-forordningen. Bemyndiget organ, som udfører EU-typeprøving - b. Identifikationsnummer for det bemyndigede organ, som kontrollerer produktionen af dette PV - c. Sporbarhed: datamatrix - d. Hovedbånd - e. Individuel nummer - f. Fremstillingsmåned - g. Fremstillingsmåned - h. Batchnummer - i. Individuel reference - j. Standard - k. Læs brugsanvisningen grundigt. - l.

Modelreference - m. Producentens adresse - n. Fremstillingsdato (måned/år) - o. Symbol på elektrisk isolerende hjelm

NO

Denne bruksanvisningen forklarer hvordan du bruker utstyret på korrekt måte. Kun enkelte teknikker og bruksmetoder er beskrevet.

Advarselssymbolene gir informasjon om enkelte potensielle farer som er regulert med bruk av utstyr, men det er umulig å beskrive alle potensielle farer. Oppdateringer og tilleggsinformasjon finner du på Petzl.com. Du er selv ansvarlig for å forstå og ta hensyn til disse advarene, og for å bruke utstyret på korrekt måte. Feil bruk av utstyret vil medføre ytterligere risiko. Kontakt Petzl dersom du er i tvil, eller dersom du ikke forstår disse bruksanvisningene.

1. Besømsråde

Hjelm for bruk under arbeid i høyden og på bakken. Personlig verneutstyr (Pvu) for hodebruk som beskyttelse mot fallende gjenstander. *- Dersom bruddstyrken på hakestroppen tåler mindre enn 25 kg tilfredsstillende. Denne hjelmen alle kravene i hht. EN 397 standarden, med unntak av kravet for indre vertikal klaring. I henhold til kravene i EN 397 tilfredsstillende den følgende krav: Beskyttelse mot støtbelastning ned til -30° C, motstand mot sideveis deformasjon, beskyttelse mot kontakt med strømledere opp til 440 VAC og beskyttelse mot sveisesprut. - Dersom bruddstyrken på hakestroppen tåler mer enn 50 kg tilfredsstillende denne hjelmen alle kravene i hht. EN 12492 standarden, med unntak av tilstedeværelsen av ventilasjonshull. Bruk av hjelmen reduserer betraktelig risikoen for skader mot hodet, men fjerner den ikke fullstendig. Ved kraftige støt vil hjelmen deformeres for å absorbere mest mulig av energien. Ved støt som er kraftige nok vil dette føre til at hjelmen blir ødelagt. Ikke bruk hjelmen til aktiviteter den ikke er beregnet for.

Ansvar

ADVARSEL

Aktiviter som involverer bruk av dette produktet er farlige. Du er selv ansvarlig for dine egne handlinger og avgjørelser og din egen sikkerhet.

For du tar i bruk utstyret, må du:

- Lese og forstå alle bruksanvisningene.
- Sørgе for å få spesifikt opplæring i hvordan produktet skal brukes.
- Gjøre deg kjent med produktet og tilegne deg kunnskap om dets muligheter og begrensninger.
- Forstå og akseptere risikoen i aktiviteter som involverer bruk av produktet.

Manglende respekt for bare ett av disse punktene kan medføre alvorlig personskade eller død.

Dette produktet skal kun brukes av kompetente og ansvarlige personer, eller under direkte tilsyn av en kompetent og ansvarlig person. Du er selv ansvarlig for dine egne handlinger, avgjørelser og din egen sikkerhet, og du tar selv på deg ansvaret for dette. Dersom du ikke er i stand til å ta på deg dette ansvaret eller dersom du ikke forstår bruksanvisningene, skal du ikke bruke utstyret.

2. Liste over deler

(1) Skall, (2) Hodebånd, (3) Hjul for justering av hodebånd, (4) Forover- og bakoverjustering for hakestropp, (5) Spenne for festing og justering av hakestropp, (6) Sidespor for montering av herselsverv, (7) Fester for hodeklyt, (8) Fremre og bakre monteringsspor for hodeklyt med avtagbare plugger, (9) Åpning for montering av øyevær, (10) Foring til hodebånd, (11) EPS foring, (11 bis) EPP foring. Hovedmateriale: Skall i akrylnitril-butadien-styren (ABS), bånd i polyester.

3. Kontrollpunkter

Din sikkerhet avhenger av at utstyret du bruker er i god stand. Petzl anbefaler at en grundig kontroll blir gjort av en kompetent person minst én gang årlig (avhengig av gjeldende regelverk i ditt land og hvordan du bruker utstyret). Følg prosedyrene som er beskrevet på Petzl.com. For resultatene inn i et PVU-kontrollskjema: utstyrs-type, modell, navn og kontaktinformasjon på produsent, serie- eller uniknummer, datoer: produksjonsdato, kjøpsdato, dato for når produktet ble tatt i bruk, neste periodiske kontroll, kommentarer og markerte feil, kontrollørens navn og signatur og dato for neste planlagte kontroll.

For du bruker produktet

For bruk kontroller hver gang skallet og hodebåndet (fravær av sprekker eller bulker på utsiden eller innsiden...) Sjekk stropper og bærende sommer. Sjekk at hodebåndets festemekanisme og spennen på hakestroppen fungerer som de skal. Sjekk innstillingen til hakestroppens bruddstyrke. ADVARSEL: Kraftige støt mot hjelmen kan gi usynlige skader og sprekker. Dette kan redusere hjelmens evne til støtdemping betraktelig. Kasser hjelmen dersom den har vært utsatt for kraftige støt.

4. Slik tar du på deg hjelmen

Justering av hakestroppens bruddstyrke

Bruddstyrken på hakestroppen er forhåndsinnstilt til mer enn 50 kg. Juster bruddstyrken på hakestroppen ut fra tiltent bruk. - For arbeid på bakken: Juster bruddstyrken til mindre enn 25 kg for å redusere risikoen for kvælning dersom hjelmen henger seg opp. - For arbeid i høyden: Juster bruddstyrken til mer enn 50 kg for å redusere risikoen å miste hjelmen ved et fall.

Forberedelser

Bruk kun de glatte flatene til klistremærker og andre merkinger. Klistremærker fra Petzl er godkjente. Ikke påfør maling, løsemidler, lim eller klistremærker som ikke er anbefalt av Petzl.

Individuell tilpassning

Se tegningene avsnitt 4.

Sjekk at hjelmen er korrekt tilpasset.

Sorg for at hjelmen sitter godt og at den er sentrert på hodet. En hjelmen som er godt tilpasset gir minimal bevegelse forover, bakover og til sidene, og vil beskytte hodet bedre.

Hjelmen må tilpasses skikkelig til brukerens hode for å tilstrekkelig beskyttelse kan sikres. Bruk ikke hjelmen hvis den ikke passer.

5. Elektrisk beskyttelse

- EN 50365, klasse 0: Hjelmen med elektrisk isolasjon for bruk nær installasjoner med lav spenning som ikke overskrider 1500 VDC eller 1000 VAC. Det er brukerens ansvar å sørge for at den nominelle spenningen som kan inntruffe ikke overstiger verdiene beskrevet ovenfor. - ANSI Z89.1-2014 klasse E: Hjelmen er testet ved en spenning på 20000 V, men dette gir ingen garanti for beskyttelse mot elektriske sjokk med denne spenningen. Standarden garanterer beskyttelse mot elektriske sjokk som følger av utilsikket kontakt mellom hjelmen og en strømførende enhet. Hjelmer med elektrisk isolasjon kan ikke brukes alene: Bruk av tilleggsutstyr med isolasjonsbeskyttelse er nødvendig. Hjelmer med elektrisk isolasjon må ikke brukes i situasjoner der det er risiko for at hjelmens isolerende egenskaper reduseres. - Den elektriske isolasjonen som hjelmen gir kan reduseres av alder, mekanisk eller kjemisk skade, feil rengjøring eller grunnet miljøet den brukes i (for eksempel bruk i sno og regnvær).

6. Forholdsregler for bruk

- Hjelmen må ikke utsettes for røff behandling.
- Unngå å sette deg på hjelmen, la den ligge i klem i sekken, slippe den i bakken eller la den komme i kontakt med spisse eller skarpe gjenstander.
- Ikke utsett hjelmen for høye temperaturer ved f.eks. å la den ligge i direkte sollys i bilen.
- Visse typer kjemikalier, spesielt løsemidler, kan skade hjelmen. Ikke la hjelmen komme i kontakt med kjemikalier.
- Hjelmen er testet for bruk i temperaturer mellom -30° C og +50° C.

7. Montering/demontering av hakestropp

Se tegningene avsnitt 7.

8. Montering/demontering av hodebånd

Du kan justere høyden på hodebåndet i fronten på hjelmen ved hjelp av to hull for vertikal tilpassing av hodebåndet.

9. Tilbehør

Kontroller kompatibiliteten til alt tilbehør som brukes sammen med hjelmen. Sorg at på pluggene settes på plass igjen i de fremre og bakre sporene på hjelmen slik at beskyttelsen mot sveisesprut opprettholdes.

10. Tilleggsinformasjon

Dette produktet er godkjent i henhold til kravene i EU regulativ 2016/425 for personlig verneutstyr. EU samsvarserklæringen er tilgjengelig på Petzl.com.

Når skal utstyret kasseres:

ADVARSEL: Spesielle hendelser kan begrense produktets levetid til kun én gangs bruk. Eksempler på dette er eksponering for barskt klima, saltvann, skarpe kanter, ekstremer temperaturer, kjemiske produkter osv. Et produkt må kasseres når: - Det er eldre enn 10 år og består av plast eller tekstiler. - Det har tatt et kraftig fall eller stor belastning. - Det blir ikke godkjent i kontroll. Du er i tvil om det er pålitelig. - Du ikke kjemper produktets fullstendige historie. - Det blir foreldet på grunn av utvikling og endring av lovtekster, standarder, bruksteknikker, og når det blir inkompatibelt med annet utstyr osv. Destruer disse produktene for å hindre videre bruk.

Symboler:

A. Levetid: 10 år - B. Merking - C. Temperaturbegrensninger - D.

Forholdsregler for bruk - E. Rengjøring/desinfeksjon.

Dersom hjelmen blir tilgiset og skitten (olje, maling etc.), rengjør hjelmens utside med vann og mild såpe. Unngå at hjelmen eller brukeren kommer i kontakt med produkter som er skadelige for hjelmen.

- **F. Torking - G. Oppbevaring/transport.**

Reduser hodebåndet til den minste størrelsen og pakk det inn i hjelmen. Ved lagring og transport bruk VERTEX/STRATO oppbevaringsposse. Ikke komprimér hjelmen. - **H. Modifikasering/repasjoner** (som ikke er godkjent av Petzl er forbudt. Bytting av utskiftable deler er unntatt forbudt). - **I. Spørsmål/kontakt oss**

3 års garanti

På alle materielle feil og fabrikkasjonfeil. Følgende dekkes ikke av garantien: normal slitasje, oksidering, endringer eller modifikasjoner, feil lagring, dårlig vedlikehold eller annen bruk enn det produktet er beregnet for.

Advarselssymboler

1. Situasjonen skaper overhengende fare for alvorlig skade eller død. 2. Eksponering for potensiell ulykke eller skade. 3. Viktig informasjon om produktets funksjon og virkemåte. 4. Utstyret er ikke kompatibel.

Sporbarhet og merking

a. Er godkjent i henhold til PVU-direktivet. Teknisk kontrollorgan som utfører EU-godkjenning - b. Nummeret på det tekniske kontrollorganet som godkjenner produksjonsprosessen av dette PVU - c. Sporbarhet: identifikasjonsmåte - d. Hodeomkrets - e. Serienummer - f. Produksjonsår - g. Produksjonsmåned - h. Batch-nummer - i. Individuell identifikasjonsnummer - j. Standarder - k. Les bruksanvisningen grundig - l. Modellidentifikasjon - m. Prosjektansvarles adresse - n. Produksjonsdato (måned/år) - o. Symbol for at hjelmen er isolert mot elektrisitet

PL

Ninjiesza instrukcja przedstawia prawidłowy sposób używania waszego sprzętu. Zaprezentowane zostały niektóre techniki i sposoby użycia.

Symboly trójką ostrzegają przed niektórymi niebezpieczeństwami związanymi z użyciem waszego sprzętu, ale nie jest możliwe wymienienie wszystkich zagrożeń. Należy sprawdzić aktualną instrukcję oraz dodatkową informację na Petzl.com.

Użytkownik ponosi odpowiedzialność za stosowanie się do każdego ostrzeżenia oraz do prawidłowego użycia waszego sprzętu. Każde złe użycie tego sprzętu będzie prowadziło do powstania dodatkowych zagrożeń. W razie wątpliwości lub trudności zrozumieniu instrukcji należy się skontaktować z Petzl.

1. Zastosowanie

Użytkownik może prac na wysokości i prac na ziemi. Sprzęt Ochrony Indywidualnej (ŚOI) chroniący głowę przed spadającym przedmiotami.

* Dla wytrzymałości paska pod brode ustawionej na mniej niż 25 kg, wasz kask spełnia wszystkie wymogi normy EN 397, z wyjątkiem wymogu dotyczącego wewnętrznej wolnej przestrzeni. Jest zgodny z następującymi, dodatkowymi wymaganiami normy EN 397: ochroną przed uderzeniami (do -30 °C), odpornością na deformacje boczne, ochroną przed przypadkowym kontaktem z przewodami pod napięciem mogącym osiągnąć 440 V prądu zmiennego i ochroną przed bryzgamy roztopionego metalu.

* Dla wytrzymałości paska pod brode ustawionej na więcej niż 50 kg, wasz kask spełnia wszystkie wymogi normy EN 12492, z wyjątkiem wymogu dotyczącego obecności otworów wentylacyjnych.

Noszenie kasku znacznie ogranicza ryzyko zranienia głowy, ale nie gwarantuje ochrony przed wszystkimi uderzeniami. W przypadku bardzo mocnych uderzeń, kask spełnia kluczową swoją rolę, absorbując maksimum energii i odształcając się, aż do pęknięcia włóczni.

Nie używać tego kasku do zastosowań, do których nie został przewidziany.

Odpowiedzialność

UWAGA

Wszelkie działania wymagające użycia tego produktu są z samej swej natury niebezpieczne. Użytkownik ponosi odpowiedzialność za swoje działania, decyzje i bezpieczeństwo.

Przed użyciem produktu należy:

- Przeczytać i zrozumieć wszystkie instrukcje użytkownika.
- Zdobyć odpowiednie przeszkolenie dla prawidłowego użycia tego produktu.
- Zapoznać się z produktem, z jego parametrami i ograniczeniami.
- Zrozumieć i zaakceptować potencjalne niebezpieczeństwo.

Nieprzestrzeganie lub zlekceważenie tegożokółwiek z powyższych ostrzeżeń może prowadzić do poważnych uszkodzeń ciała lub do śmierci.

Produkt ten może być używany jedynie przez osoby kompetentne i odpowiedzialne lub pod bezpośrednią kontrolą takich osób. Użytkownik ponosi odpowiedzialność za swoje działania, decyzje, bezpieczeństwo i odpowiada za konsekwencje. Jeżeli nie zamierza lub nie jest w stanie takiej odpowiedzialności i ryzyka podjąć, nie zrozumiał instrukcji użytkownika, nie powinien posługiwać się tym sprzętem.

2. Oznaczenia części

(1) Skorupa, (2) Opaska podtrzymująca, (3) Pokrętło do regulacji obwodu, (4) Klamry dopasowania paska pod brode, (5) Klamra do zapinania i dociągania paska pod brode, (6) Boczne otwory do mocowania oston słuchu, (7) Zaczepy do mocowania latarki czołowej, (8) Przedni i tylny otwór do mocowania latarki, (9) Wkładki do mocowania osłony na twarz, (10) Klamra opaski podtrzymującej, (11) Skorupa wewnętrzna z EPS, (11 bis) Skorupa wewnętrzna z EPP. Materiały podstawowe: skorupa z kopolimerów akrylonitrylu, butadienu i styrenu (ABS), taśmy z poliestru.

3. Kontrola, miejsca do sprawdzenia

Wasze bezpieczeństwo jest związane z niezawodnością sprzętu. Petzl zaleca przeprowadzanie dogłębnej kontroli przynajmniej raz na 12 miesięcy, przez osobę kompetentną (w zależności od prawodawstwa w waszym kraju oraz waszych warunków użytkownika). Należy przestrzegać procedur opisanych na Petzl.com. Na karcie kontrolnej waszego ŚOI należy zapisać rezultaty kontroli: typ sprzętu, model, nazwa i adres producenta lub dostawcy, numer seryjny lub indywidualny, daty: produkcji, zakupu, pierwszego użycia, następujących kontroli, wady, uwagi, nazwisko i podpis kontrolera.

Przed każdym użyciem

Przed każdym użyciem należy sprawdzić: stan skorupy i opaski podtrzymującej (brak pęknięć, deformacji na zewnątrz i wewnątrz...). Sprawdzić stan taśm i szwów. Sprawdzić prawidłowe działanie regulacji opaski i klamerek paska. Sprawdzić regulację wytrzymałości paska pod brode.

UWAGA: po poważnym uderzeniu niewidoczne, wewnętrzne uszkodzenia mogą spowodować zmniejszenie wytrzymałości i zdolności absorpcyjnych kasku. Po poważnym uderzeniu kask należy wycofać z użycia.

4. Zakładanie kasku

Wybór wytrzymałości paska pod brode

Wasz kask jest dostarczony w pozycji wytrzymałości większa niż 50 kg. Wytrzymałości paska pod brode należy dostosować do przewidywanego użycia waszego kasku.

- Praca na ziemi: wytrzymałości paska pod brode ustawiona na mniej niż 25 kg, by ograniczyć ryzyko uderzenia w razie zapalenia kasku. - Praca na wysokości: wytrzymałości paska pod brode ustawiona na więcej niż 50 kg, by ograniczyć ryzyko utraty kasku w razie upadku.

Przygotowanie

Naklejki lub inne oznaczenia osobiste można naklejać wyłącznie na powierzchniach gładkich. Naklejki Petzl są dozwolone. Nie używać farb, rozpuszczalników lub naklejek z wyjątkiem dopuszczonych w instrukcjach Petzl.

Regulacja

Patrz rysunki paragraf 4.

Sprawdź prawidłową instalację waszego kasku.

Sprawdzić czy kask jest umieszczony centralnie na głowie i dobrze zamocowany. Im lepiej kask jest dopasowany (ruchy przed, tył, boczne - zredukowane do minimum), tym większe zapewnienie bezpieczeństwa.

Właściwą ochronę zapewnia kask dopasowany do rozmiaru głowy użytkownika. Nie używać tego kasku jeżeli nie możecie go prawidłowo dopasować.

5. Ochrona przed porażeniem elektrycznym

- EN 50365 (klasa 0): kask ten izoluje elektrycznie, przeznaczony jest do zastosowania przy instalacjach o niskim napięciu, nieprzekraczającym 1500 V (prąd stały) lub 1000 V (prąd zmienny). Użytkownik jest odpowiedzialny za sprawdzenie, by napięcie znamionowe jakie może występować w jego środowisku nie przekroczyło wyżej wymienionych ograniczeń.

- ANSI Z89.1-2009 class E: kask został przetestowany pod napięciem 20000 V, ale w żadnym wypadku nie jest to gwarancja ochrony przed porażeniami elektrycznymi przy tym napięciu. Norma gwarantuje ochronę przed porażeniami elektrycznymi na skutek przypadkowego kontaktu pomiędzy kaskiem a urządzeniem elektrycznym pod napięciem.

Kaski chroniące przed porażeniem elektrycznym muszą być używane razem z innym sprzętem zapewniającym ochronę przed porażeniem elektrycznym.

Kaski chroniące przed porażeniem elektrycznym nie mogą być używane w sytuacjach, w których istnieje ryzyko redukcji ich właściwości izolujących. - Ochrona przed porażeniem elektrycznym kasku może być zmniejszona w skutek starzenia się, uszkodzeń mechanicznych lub chemicznych, nieprawidłowego czyszczenia lub szczególnych warunków użytkowania (jak na przykład podczas opadów deszczu lub śniegu).

6. Środki ostrożności podczas użytkowania

- Kaski są wrażliwe na złe traktowanie.
- Nie należy siadać na kasku, zginać w worku transportowym. Należy go chronić przed upadkiem oraz przed kontaktem z ostrymi lub twardymi przedmiotami.
- Nie eksponować kasku na działanie wysokich temperatur np. nie zostawiać w pełnym słońcu w samochodzie.
- Niektóre środki chemiczne, zwłaszcza rozpuszczalniki, mogą spowodować zmianę właściwości fizycznych kasku. Należy chronić kask przed tego typu środkami chemicznymi.
- Ten kask został przetestowany do użycia w temperaturach pomiędzy -30° C i +50° C.

7. Demontaż/montaż paska pod brode

Patrz rysunki paragraf 7.

8. Demontaż/montaż opaski podtrzymującej

Należy dobrze dopasować wysokość opaski na czole (dwa otwory do regulacji pozycji opaski w pionie).

9. Akcesoria

Sprawdzić kompatybilność akcesoriów z waszym kaskiem. Pamiętaj o włożeniu z powrotem zatyczek do otworów z przodu i tyłu kasku, by zachować ochronę przed bryzgamy roztopionych metali.

10. Dodatkowe informacje

Ten produkt jest zgodny z rozporządzeniem (UE) 2016/425 w sprawie środków ochrony indywidualnej. Deklaracja zgodności UE jest dostępna na Petzl.com.

Utylizacja:

UWAGA: w wyjątkowych okolicznościach może się zdarzyć, że jednorazowe użycie sprzętu spowoduje jego zniszczenie, np. kontakt z niebezpiecznymi substancjami chemicznymi, ekstremalnymi temperaturami, środowiskiem morskim, kontakt z ostrą krawędzią, duże obciążenia, poważne odpadnięcie itd.

Produkt musi zostać wycofany jeżeli:

- Ma więcej niż 10 lat i zawiera elementy plastikowe lub tekstylne.
 - Zaliczył poważny upadek (lub obciążenie).
 - Rezultat kontroli nie jest satysfakcjonujący. Istnieją jakiegokolwiek podejrzenia co do jego niezawodności.
 - Nie jest znana pełna historia użytkownika.
 - Jeśli jest przestarzały (został prawny, normatywny lub niekompatybilność z innym wyposażeniem itd.).
 - Należy zniszczyć wycofane produkty, by uniknąć ich przypadkowego użycia.
- Piktogramy:**
- **Przeznaczone: 10 lat - B. Oznaczenia - C. Tolerowane temperatury - D. Środki ostrożności podczas użytkowania - E. Czyszczenie/dezynfekcja.** Jeżeli kask został zabrudzony (olej, smoła, farba...), należy dokładnie wyczyścić go zewnątrz wodą z mydłem. Unikać wszelkich szkodliwych produktów dla kasku i dla użytkownika kasku.
 - **F. Suszenie - G. Przechowywanie/transport.** Schować opaskę podtrzymującą do wewnątrz kasku (po zmniejszeniu jej obwodu). Do przechowywania/transportu używać pokrowca VERTEX/STRATO. Nie ścisnąć kasku.
 - **H. Modyfikacja/naprawy** (wykonywane poza fabrykami Petzl, są zabronione. Nie dotykać części zamiennych) - **I. Pytania/kontakt**

Gwarancja 3 lata

Dotyczy wszelkich wad materiałowych i produkcyjnych. Gwarancji nie podlegają produkty: noszące cechy normalnego zużycia, zardzewiałe, przerabiane i modyfikowane, nieprawidłowo przechowywane, uszkodzone w wyniku wypadków, zaniedbań i zastosowań niezgodnych z przeznaczeniem.

Znaki ostrzegawcze

1. Sytuacja grożąca nieuchronnym ryzykiem poważnego obrażenia lub śmierci. 2. Narażenie na potencjalne ryzyko incydentu lub zranienia. 3. Ważna informacja na temat działania lub parametrów waszego produktu. 4. Niekompatybilność sprzętowa.

Identyfikacja i oznaczenia

a. Zgodny z wymaganiami rozporządzenia ŚOI. Jednostka notyfikowana do zastosowania procedury weryfikacji UE - b. Numer jednolitej notyfikowanej kontrolującej produkcję tego ŚOI - c. Identyfikacja: data/matrix - d. Obwód głowy - e. Numer indywidualny - f. Rok produkcji - g. Miesiąc produkcji - h. Numer partii - i. Identyfikator - j. Normy - k. Przeczytać uważnie instrukcje obsługi - l. Identyfikacja modelu - m. Adres producenta - n. Data produkcji (miesiąc/rok) - o. Symbol kasku chroniącego przed porażeniem elektrycznym

本書では、製品の正しい使用方法を説明しています。技術や使用方法については、いくつかの例のみを掲載しています。製品の使用に関連する危険については、警告のマークが付いています。ただし、製品の使用に関連する危険の全てをここに網羅することはできません。最新の情報や、その他の補足情報は Petzl.com で参照できますので、定期的に確認してください。警告および注意事項に留意し、製品を正しく使用する事は、ユーザーの責任です。本製品の誤った使用は危険を増加させます。疑問点や不明な点は(株)アルテリア (TEL 04-2968-3733) にご相談ください。

1.用途

高所作業および地上作業用ヘルメットです。本製品は落下物からの頭部の保護を目的として使用する個人保護用具 (PPE) です。

* あご紐の強度設定が 25 kg 以下に設定されている場合は、クリアランス (頂部のすき間) に関する項目を除く EN 397 規格の全ての要求事項を満たしています。本製品は EN 397 規格における次の任意項目を満たしています: -30℃までの低温における衝撃吸収性能、側部圧力への耐性、440 V AC までの活電部との偶発的な接触からの保護、溶解金属の飛散からの保護。

* あご紐の強度設定が 50 kg 以上に設定されている場合は、通気孔に関する項目を除き EN 12492 規格の全ての要求事項を満たしています。

ヘルメットを着用することで頭部を負傷する危険を大きく減らすことができますが、全ての衝撃から保護することはできません。大きな衝撃がかかった時、ヘルメットは変形することにより可能な限り衝撃を吸収します (破壊点に至るまで変形することもあります)。この製品は、本来の用途以外の目的で使用しないでください。

責任

警告

この製品を使用する活動には危険が伴います。ユーザー各自が自身の行為、判断、および安全の確保についてその責任を負うこととします。

使用する前に必ず:

- 取扱説明書をよく読み、理解してください
- この製品を正しく使用するための適切な指導を受けてください
- この製品の機能とその限界について理解してください
- この製品を使用する活動に伴う危険について理解してください

これらの注意事項を無視または軽視すると、重度の傷害や死につながる場合があります。

この製品は使用方法を熟知して責任能力のある人、あるいはそれらの人から目の届く範囲で直接指導を受けられる人のみで使用してください。

ユーザー各自が自身の行為、判断、および安全の確保について責任を負い、またそれによって生じる結果についても責任を負うこととします。各自で責任がとれない場合や、その立場にない場合、また取扱説明書の内容を理解できない場合は、この製品を使用しないでください。

2.各部の名称

- (1) シェル、(2) ヘッドバンド、(3) ヘッドバンド調節ダイヤル、(4) あご紐前後位置調節バックル、(5) あご紐調節バックル、(6) イヤーマフ取付用スロット、(7) ヘッドランプ取付用クリップ、(8) ヘッドランプ取付用スロット、(9) パイザー取付用ホール、(10) ヘッドバンド用フォーム、(11) EPS ライナー、(11 bis) EPP ライナー
- 主な素材: ABS 樹脂 (シェル)、ポリエステル (あご紐)

3.点検のポイント

器具の状態は、ユーザーの安全に大きく関係します。ベツルは、十分な知識を持つ適任者による詳細点検を、少なくとも 12ヶ月ごとに行うことをお勧めします (国や地域における法規や、使用状態によっても変わります)。Petzl.com で説明されている方法に従って点検してください。点検の結果を記録してください。点検記録に含める内容: 種類、モデル、製造者の連絡先、個別番号、製造日、購入日、初回使用時の日付、次回点検予定日、問題点、コメント、点検者の名前および署名。

毎回、使用前に

毎回、使用前にシェルおよびヘッドバンドの内側と外側にひび割れや変形等がないことを確認してください。ウェビングと縫製部分の状態を確認してください。ヘッドバンドの各調節機能およびあご紐のバックルが正しく機能することを確認してください。あご紐の強度設定を確認してください。警告: 大きな衝撃を受けた後は、目視では確認できない内部に生じた損傷により、ヘルメットの保護機能 (衝撃吸収力、強度) が低下する場合があります。大きな衝撃を受けた後は、製品を廃棄してください。

4.ヘルメットのセット方法

あご紐の強度の選択

出荷時は強度 50 kg 以上の位置に設定されています。ヘルメットの使用目的に応じて、あご紐の強度を選択してください:

- 地上作業: ヘルメットがひっかかった場合に、頭部から外れることで首が絞められるリスクを抑えるため、あご紐の強度を 25 kg 以下に設定します
- 高所作業: 墜落時にヘルメットが頭部から外れる危険性を低くするため、あご紐の強度を 50 kg 以上に設定します

準備

ステッカーを貼る等してマーキングをする場合は、表面が滑らかな (ザラザラしていない) 箇所のみに行ってください。ベツルの純正ステッカーは貼ることができません。ベツルが認める方法を除き、塗料や溶剤、接着剤やシールは使用しないでください。

調節

図4の通りとセットしてください。

ヘルメットがしっかりとフィットしていることを確認してください。

ヘルメットがフィットし、頭の中央にきていることを確認してください。調節が適切 (前後左右へのずれが最小限) であるほど、ヘルメットはその保護機能を発揮することができます。保護機能を発揮するためには、ユーザーの頭部に適切にフィットするようヘルメットを調節しなければなりません。適切にフィットさせることができない場合、この製品は使用しないでください。

5.電気絶縁性機能

- このヘルメットには、EN 50365 (class 0) において定められている直流 1500 V (または交流 1000 V) を超えない低電圧の設備又は機器の周辺で使用できる電気絶縁性があります。ユーザーは各自の責任で電圧が規格で定められた上限を超えないことを確認する必要があります。

- このヘルメットは、ANSI Z89.1-2014 class E において定められている電圧 20000 V での試験を行っています。ただしこの電圧での感電に対する保護を保証するものではありません。この規格は、ヘルメットと通電中の機器との偶発的な接触による感電からの保護性能を定めています。電気絶縁性機能を持つヘルメットは、単体で使用することはできません。電気絶縁性機能を持つその他の器具を併用する必要があります。

電気絶縁性機能を持つヘルメットは、電気絶縁性能を低下させる可能性のある環境では使用できません。

- このヘルメットの電気絶縁性機能は、経年劣化や物理的または化学的な損傷、不適切な洗浄、使用環境 (雨や雪等) によって低下することがあります。

6.使用上の注意

- 取り扱いに注意してください。ヘルメットが損傷を受ける場合があります
- ヘルメットの上に座る、ザックの中に無理に詰め込む、落とす、尖ったものと接触させる等しないようにしてください
- ヘルメットは、直射日光があたる車内に放置する等、高温にさらさないでください
- 化学薬品、特に溶剤はヘルメットに悪影響を及ぼしヘルメットの保護機能を低下させます。ヘルメットが化学薬品に触れないようにしてください
- 使用温度: -30℃ ~ +50℃

7.あご紐の取り外し / 取り付け

図7の通りとセットしてください。

8.ヘッドバンドの取り外し / 取り付け

前頭部のヘッドバンドの高さを調節してください (ヘッドバンドを取り付ける穴を上下 2箇所から選べます)。

9.アクセサリ

アクセサリがヘルメットとの併用に適していることを確認してください。溶解金属の飛散からの保護機能を保つために、ヘルメット前後のスロットにプラグをしっかりと取り付けてください。

10.補足情報

本製品は個人保護用具に関する規則 (EU) 2016/425 に適合しています。EU 適合宣言書は Petzl.com で確認できます。

廃棄基準:

警告: 極めて異例な状況においては、1 回の使用で損傷が生じ、その後使用不可能になる場合があります (劣悪な使用環境、海に近い環境での使用、鋭利な角との接触、極端な高 / 低温下での使用や保管、化学薬品との接触等)。

以下のいずれかに該当する製品は以後使用しないでください:

- プラスチック製品または繊維製品で、製造日から 10 年以上経過した
- 大きな墜落を止めた、あるいは非常に大きな荷重がかかった
- 点検において使用不可と判断された。製品の状態に疑問がある

- 完全な使用履歴が分からない

- 該当する規格や法律の変更、新しい技術の発達、また他の器具との併用に適さない等の理由で、使用には適さないと判断された

このような製品は、以後使用されることを避けるため廃棄してください。

アイコン:

A.耐用年数: 10年 - B.マーキング - C.使用温度 - D.使用上の注意 - E. クリーニング / 消毒

ヘルメットが油やタール、塗料等で汚れたら、水および石鹸でヘルメットの外側を洗浄してください。ヘルメットおよび着用者に損傷を与えるものは使用しないでください。

- F.乾燥 - G.保管 / 持ち運び

ヘッドバンドは、サイズを小さく調節し、ヘルメットの中に収納してください。保管 / 持ち運びには、取柄バック VERTEX/STRATO を使用してください。ザック等の中に無理に詰め込まないでください。

- **H.改造 / 修理** (パーツの交換を除き、ベツルの施設外での製品の改造および修理を禁じます) - **I.問い合わせ**

3年保証

原材料および製造過程における全ての欠陥に対して適用されます。以下の場合は保証の対象外とします: 通常の磨耗や傷、酸化、改造や改変、不適切な保管方法、メンテナンスの不足、事故または過失による損傷、不適切または誤った使用方法による故障。

警告のマーク

1.重傷または死につながるおそれがあります。2.事故や怪我につながる危険性があります。3.製品の機能や性能に関する重要な情報です。4.してはいけない内容です。

トレーサビリティとマーキング

a.個人保護用具の規格の要求事項に適合、EU 型式検定を行った公認認証機関 - b.この個人保護用具の製造を監督する公認機関の ID 番号 - c.トレーサビリティ: データマトリクスコード - d.ヘッドバンドサイズ - e.個別番号 - f.製造年 - g.製造月 - h.ロット番号 - i.個体識別番号 - j.規格 - k.取扱説明書をよく読んでください - l.モデル名 - m.製造者住所 - n.製造日 (月 / 年) - o.電気絶縁性機能を持つヘルメットのマーク

Jelen használati utasításban arról olvashat, hogyan használja felszerelését. Nem mutatunk be minden használati módot és technikát.

Az eszköz használatával kapcsolatos egyes veszélyekről az ábrák tájékoztatnak, de lehetetlen lenne valamennyi helytelen használati módot ismertetni. A termékek legújabb használati módozatairól és az ezzel kapcsolatos aktuális kiegészítő információkról tájékozódjon a Petzl.com internetes honlapon.

Az új információkat tartalmazó értesítések elővasáráért, betartásáért és a felszerelés helyes használatáért mindenki maga felelős. Az eszköz helytelen használata további veszélyek forrása lehet. Ha jelen információk megértésével kapcsolatban kétsége vagy nehézsége támad, forduljon a Petzl-hez bizalommal.

1. Felhasználási terület

Védősisak magasan és talajszinten végzett munkához.

Ez a termék egyéni védőfelszerelés (EVE), mely a fej védelmét szolgálja leeseő tárgyak ellen.

- Az állheveder szakítószilárdságát 25 kg-nál alacsonyabb értékre állítva a sisak az EN 397 szabvány valamennyi előírásának megfelel, kivéve a függőleges belső szabad térre vonatkozó előírásokat. A sisak az EN 397 szabvány következő fakultatív előírásának felel meg: ütés elleni védelem -30° C hőmérsékletig, oldalirányú deformáció elleni védelem, feszültség alatt álló vezetőkkel való véletlenszerű érintkezés 440 V váltakozó feszültségig és fröccsenő fémolvadéok elleni védelem.

- Az állheveder szakítószilárdságát 50 kg-nál magasabb értékre állítva a sisak az EN 12492 szabvány valamennyi előírásának megfelel, kivéve a szellőzőnyílások meglétére vonatkozó előírásokat.

Bár a sisak viselése csökkenti a fejsérülés kockázatát, minden ütés ellen nem garantál védelmet. Jelentős ütések felfogsánál a sisak oly módon nyeli el az energiát, hogy deformálódik vagy esetleg eltörik.

Tilos a terméket a fent ismertetett felhasználási területen kívül eső

tevékenységekhez használni.

Felelősség

FIGYELEM

A termék használata közben végzett tevékenységek természetükből adódóan veszélyesek.

Mindenki maga felelős a saját tevékenységéért, döntéseiert és biztonságáért.

A termék használata előtt okvetlenül szükséges, hogy a felhasználó:

- Elolvassa és megértse a termékhez mellékelte valamennyi használati utasítást.
- Arra jogosult személytől megfelelő oktatást kapjon.
- Alaposan megismerje a terméket, annak előnyeit és korlátait.
- Tudatában legyen a termék használatával kapcsolatos kockázatoknak, és elfogadja azokat.

A fenti figyelmeztetések bármelyikének be nem tartása súlyos balesetet vagy halált okozhat.

A terméket csakis képzett és hozzáértő személyek használhatják, vagy a felhasználók legyenek folyamatosan képzett és hozzáértő személyek felügyelete alatt.

Mindenki maga felelős a saját tevékenységéért, döntéseiert és biztonságáért és maga viseli a lehetséges következményeket. Ha Ön nincs abban a helyzetben, hogy ezt a felelősséget vállalja vagy ha nem értette meg tőkéletesen jelen használati utasítást, kérjük, ne használja a terméket.

2. Részek megnevezése

(1) Sisakhéj, (2) Fejpánt, (3) A fejpánt állítótárcsája, (4) Állheveder állítócsatjai, (5) Állheveder zárócsatja, (6) Oldalsó részek zajvédő rögzítésére, (7) Kampók fejpántra rögzítésére, (8) Elülső és hátulsó rész fejpánta rögzítésére, (9) Oldalsó betétek arcvédő rögzítésére, (10) Homlokpánt párnázása, (11) EPS belső héj, (11 bis) EPP belső héj.

Alapanyagok: acrílo-butadién-sztrirén (speciális ABS műanyag kompozit) héj, poliészter hevederek.

3. Ellenőrzés, megvizsgálandó részek

Felszerelésének ép állapota az Ön biztonságának záloga.

A Petzl javasolja a felszerelések alapos felülvizsgálatát kompetens személy által, legalább 12 havonta (a használat országában hatályos jogszabályok és a használat körülményeinek függvényében). Tartsa be a Petzl.com honlapon ismertetett használati módokat. A felülvizsgálat eredményét az EVE nyilvántartólapján kell rögzíteni: típus, modell, gyártó, egyedi azonosító vagy száriaszám, gyártás, vásárlás és első használatbavétel dátuma, következő esedékes felülvizsgálat időpontja, hibák, megjegyzések, az ellenőr neve és aláírása.

Minden egyes használatbavétel előtt

Minden használat előtt ellenőrizze a héj és a fejpánt állapotát (nem láthatók-e repedések, külső vagy belső deformációk stb.). Ellenőrizze a hevederek és a biztonsági varratok állapotát. Ellenőrizze a fejpánt állítórendszerének és az állheveder csatjának működőképességét. Ellenőrizze az állheveder szakítószilárdságának beállítását.

FIGYELEM: egy nagyobb erejű ütés olyan belső repedéseket okozhat, melyek nem láthatók, de a sisak szilárdságát és energiaelnyelő képességét csökkenthetik. Nagyobb ütést követően a sisakot le kell selejtezni.

4. A siak felvétele

Az állheveder szakítószilárdságának kiválasztása

Az állheveder szakítószilárdságának gyári beállítása 50 kg.

Az állheveder szakítószilárdságát várható tevékenységének megfelelően válassza ki:

- Talajszinten végzett munka: az állheveder szakítószilárdsága kevesebb, mint 25 kg, hogy a sisak beszorulása esetén a fulladás veszélyét csökkentse.
- Magasan végzett munka: az állheveder szakítószilárdsága több, mint 50 kg, hogy lezuhanás esetén a sisak elvesztésének veszélyét csökkentse.

Előkészületek

Matricák és egyéni jelölések céljára csakis a síma felületeket szabad használni. A Petzl matricák használata engedélyezett. Ne használjon a sisak jelölésére olyan festékeket, oldószert, ragasztót vagy öntapadó címkét, matricát, mely nem szerepel a Petzl ajánlásában.

Beállítás

Lásd a 4. bekezdés ábráit.

Ellenőrizze a sisak megfelelő pozícióját.

Vizsgálja meg, hogy a sisak szilárdan és közepén van a fejen. Minél jobban be van állítva a sisak (minél kevésbé tud elmozdulni előre, hátra és oldalra), annál jobban védi a fejet.

A sisak csak a felhasználó fejméretéhez beállítva nyújt kielégítő védelmet. Ne használja a sisakot, ha méreteit nem sikerült megfelelően beállítania.

5. Elektromos védelem

- EN 50365 (0 osztály): ez a sisak elektromosan szigetel és használható alacsony, 1500 V-ot nem meghaladó egyenfeszültség (vagy 1000 V-ot nem meghaladó váltakozó feszültség) esetén.

Annak ellenőrzése, hogy a munkahelyen előforduló névleges feszültség nem haladhatja meg a fenti határértékeket, a felhasználó saját felelőssége.

- ANSI Z89.1-2014 E osztály: a sisakot 20000 V feszültséggel vizsgálták, de ez nem garantálja, hogy minden esetben védelmet nyújt az ilyen feszültségű áramútéssel szemben. A szabvány olyan áramütés esetén garantál védelmet, mely a sisaknak a feszültség alatt álló készülékkel való véletlenszerű érintkezése következtében éri a felhasználót.

Az elektronikusan szigetelő sisakok önmagukban nem használhatók: más szigetelő védőfelszerelés használata is szükséges.

Az elektromosan szigetelő sisakokat ne használja olyan szituációkban, ahol szigetelő tulajdonságaik csökkenésének veszélye áll fenn.

- A sisak által nyújtott elektromos védelem az öregedés, mechanikai vagy vegyi behatások, nem megfelelő tisztítás vagy rendkívüli körülmények (pl. eső vagy havazás) következtében csökkenhet.

6. Övintézkedések a használat során

- Bányon kíméletesen a sisakkal.

- Nem szabad ráülni, háttizsákba belyenymni, kerülni kell a leejtését, hegyes, éles tárgyakkal való érintkezését stb.

- Ne tegye ki a sisakot magas hőmérsékletnek, pl. ne hagyja tűző napon álló autóban.

- Egyes vegyi anyagok, különösen oldószerek, gyengülthetik a sisak jó fizikai tulajdonságait. Óvja a sisakot a vegyi anyagokkal való érintkezéstől.

- Ezt a sisakot -30° C és +50° C közötti hőmérsékleti tartományban való használatra testelték.

7. Az állheveder fel- és leszerelése

Lásd a 7. bekezdés ábráit.

8. A fejpánt fel- és leszerelése

Győződjön meg arról, hogy a fejpánt magasságát a homlokon megfelelően állította be (két nyílás a fejpánt függőleges irányú állításához).

9. Kiegészítők

Ellenőrizze a kiegészítők kompatibilitását a sisakkal.

Győződjön meg róla, hogy a szellőzőnyílások fedlapjait megfelelően beillesztette a részekbe, hogy a fröccsenő fémolvadéok eleni védelem biztosítva legyen.

10. Kiegészítő információk

Ez a termék megfelel az [EK] 2016/425 számú egyéni védőfelszerelésekre vonatkozó rendelet előírásainak. Az EK megfelelésségi nyilatkozat a Petzl.com honlapon letölthető.

Leselejtés:

FIGYELEM: adott esetben bizonyos körülményektől (a használat intenzitásától, a használat környezeti feltételeitől: maró vagy vegyi anyagok, tengervíz jelenlététől, éleken való felfekvéstől, extrém hőmérsékleti viszonyoktól stb.) függően a termék élettartama akár egyetlen használatra korlátozódhat.

A terméket le kell selejtezni, ha:

- Több, mint 10 éves és tartalmaz műanyag vagy textil alkatrészeket.
- Nagy esés vagy erőhatás érte.
- A termék felülvizsgálatának eredménye nem kielégítő. Ha a használat biztonságosságát illetően bármilyen kétely merül fel.
- Nem ismeri pontosan a termék előzetes használatának körülményeit.
- Használatra elavult (jogszabályok, szabványok, technikák változása vagy az újabb felszerelésekkel való kompatibilitás hiánya stb. miatt).
- A leselejtezett terméket semmisítse meg, hogy azt a későbbiekben se lehessen használni.

Jelmagyarázat:

A. Élettartam: 10 év - B. Jelölés - C. Használat hőmérsékleti tartománya - D. Övintézkedések a használat során - E. Tisztítás/ferőtlenítés.

Ha a sisak beszennyeződött (olaj, kátrány, festék stb.), külsőjét vízzel és színezappannal (mosószappannal) tisztítsa. Kerülje a sisakra vagy annak viselőjére káros anyagokat.

- **F. Szállítás - G. Tárolás/szállítás.**

A homlokpántot szűkítse le, és helyezze a sisak belsejébe. Tároláshoz/szállításhoz használja a VERTEX/STRATO tárolózsákokat. Ne nyomja össze a sisakot.

- **H. Módosítás/javítás** (a Petzl szakszervizén kívül tilos, kivéve a pótkatrácszek cseréje) - **I. Kérések/kapcsolat**

3 év garancia

Minden gyártási vagy anyaghibára. A garancia nem vonatkozik a következőkre: normális elhasználódás, módosítások vagy háztalagos javítások, helytelen tárolás, hanyagság, nem rendeltetészerű használat.

Veszélyt jelző piktogrammok

1. Súlyos vagy halálos sérülés kockázatával járó, veszélyes szituáció. 2. Váratlan esemény vagy sérülés valós veszélye. 3. Fontos információ a termék működéséről vagy használatáról. 4. Nem kompatibilis felszerelés.

Nyomon követhetőség és jelölés

a. Megfelel az egyéni védőfelszerelésekre vonatkozó jogszabályoknak. EK típustanúsítványt kiállító notifikált szervezet - b. Jelen egyéni védőfelszerelés gyártását ellenőrző notifikált szervezet száma - c. Nyomon követhetőség: számsor - d. Fejkerőfogat - e. Egyedi azonosítószám - f. Gyártás éve - g. Gyártás hónapja - h. Tételszám - i. Egyedi azonosító kód - j. Szabványok - k. Olvassa el figyelmesen ezt a tájékoztatót - l. Modell azonosítója - m. A gyártó címe - n. Gyártás dátuma (hónap/év) - o. Elektromos szigetelés piktogramja

RU

Эта инструкция показывает, как правильно использовать ваше снаряжение. Данная инструкция по эксплуатации представляет только некоторые правильные способы и техники использования вашего снаряжения. Предупредительные знаки информируют вас только о некоторых потенциальных рисках, связанных с использованием вашего снаряжения. Инструкция не описывает все возможные риски. Регулярно проверяйте сайт Petzl.com, там вы найдете последние версии данного документа и дополнительную информацию. Лично вы несете ответственность за соблюдение всех мер предосторожности и за правильное использование своего снаряжения. Неправильное использование данного снаряжения может привести к возникновению дополнительных рисков. В случае возникновения каких-либо сомнений или трудностей обращайтесь в компанию Petzl.

1. Область применения

Каска для работы на высоте и на земле. Средство индивидуальной защиты (СИЗ) головы, используемое для защиты головы от повреждений, наносимых падающими предметами.
* Когда подбородочный ремень находится в положении, соответствующем прочности менее 25 кг, данная каска отвечает всем требованиям стандарта EN 397, за исключением требования к внутреннему вертикальному расстоянию. Данная каска отвечает дополнительным требованиям стандарта EN 397: защита от ударов вплоть до температуры -30° C, устойчивости к боковым деформациям, защита в случае контакта с оголенным проводом, находящаяся под напряжением в 440 В (переменного т.), и защита от частиц расплавленного металла.
- Когда подбородочный ремень находится в положении, соответствующем прочности более 50 кг, данная каска оп. требованиям стандарта EN 12492, за исключением требования к наличию вентиляционных отверстий. Ношение каски может значительно уменьшить риск травмы головы, но не обеспечивает защиту от всех возможных ударов. При сильном ударе каска деформируется, поглощая максимально возможное количество энергии. В некоторых случаях каска может даже разрушиться, защитив вас. Не используйте данную каску в тех видах деятельности, для которых она не предназначена.

Ответственность

ВНИМАНИЕ
Детельность, связанная с использованием данного снаряжения, опасна по своей природе.
Лично вы несете ответственность за свои действия, решения и безопасность.

Перед использованием данного снаряжения вы должны:
- Прочитать и понять все инструкции по эксплуатации.
- Пройти специальную подготовку по применению данного снаряжения.
- Ознакомиться с потенциальными возможностями вашего снаряжения и ограничениями по его применению.
- Осознать и принять возможные риски, связанные с использованием этого снаряжения.

Игнорирование любого из этих предупреждений может привести к серьезным травмам и даже к смерти.

Это издание может использоваться только лицами, прошедшими специальную подготовку, или под непосредственным контролем компетентного лица. Лично вы несете ответственность за свои действия, решения и безопасность, и только вы отвечаете за последствия этих действий. Если вы неспособны взять на себя ответственность за использование данного снаряжения или если вы не поняли инструкции по эксплуатации, не используйте данное снаряжение.

2. Составные части

(1) Корпус, (2) Несущая лента, (3) Колесики для регулировки несущей ленты, (4) Прыжки для регулировки подбородочного ремня, (5) Прыжки для закрытия и открытия подбородочного ремня, (6) Боковые прорезы для крепления защитных наушников, (7) Клипсы для налобного фонаря, (8) Фронтальная и задняя прорезы для установки фонаря, (9) Отверстия для установки защитного щитка, (10) Подкладка для комфорта, (11) Подкладка из ПСВ, (11 bis) Подкладка из EPP.

Основные материалы: корпус из акрилонитрилбутадиенстирола (ABS), стропы из полиэстера.

3. Осмотр изделия

Ваша безопасность напрямую связана с состоянием ваших СИЗ. Рекомендуем проводить плановый осмотр СИЗ компетентным лицом как минимум каждые 12 месяцев (в зависимости от местного законодательства в вашей стране, а также от условий использования снаряжения). При плановом осмотре следуйте рекомендациям на сайте Petzl.com. Результаты планового осмотра заносятся в инспекционную форму вашего СИЗ, в которой должна содержаться следующая информация: тип СИЗ, модель, контактная информация производителя, серийный и индивидуальный номер, дата изготовления, дата покупки, дата первого использования, дата следующего планового осмотра, дефекты, применится, имя и подпись инспектора.

Перед каждым использованием

Перед каждой использованием проверяйте состояние корпуса каски и несущей ленты (на отсутствие трещин, деформаций снаружи и/или внутри и т.д.). Проверьте состояние строп и швов. Убедитесь, что система регулировки несущей ленты и прыжка подбородочного ремня работают правильно. Проверьте регулировку прочности подбородочного ремня.
ВНИМАНИЕ: сильный удар может привести к появлению на каске невидимых глазу повреждений и существенно снизить ее защитные качества. После сильного удара каску следует незамедлительно изъять из использования.

4. Надевание и регулировка каски

Выбор прочности подбородочного ремня

Каска поставляется с подбородочным ремнем в положении, соответствующем прочности более 50 кг.

Выберите прочность ремня в зависимости от условий использования каски:
- Работа на земле: подбородочный ремень в положении, соответствующем прочности менее 25 кг, для уменьшения риска удущения в случае зацепления каски.

- Работа на высоте: подбородочный ремень в положении, соответствующем прочности более 50 кг, для уменьшения риска потери каски при падении.

Подготовка
Для наклеек и других маркировок используйте только участки с гладкой поверхностью. Можно использовать фирменные наклейки Petzl. Не наносите на каску краски, растворители, клеи или наклейки, кроме тех, которые рекомендованы Petzl.
Регулировка
Смотрите схему в разделе 4.

Проверьте правильность расположения каски.

Проверьте, что каска правильно зафиксирована и располагается по центру головы. Хорошо отрегулированная каска (с минимальным смещением вперед-назад или из стороны в сторону) обеспечивает наилучшую защиту. Для обеспечения надежной защиты каска должна быть хорошо отрегулирована по голове пользователя. Не используйте каску, если у вас не получается правильно ее отрегулировать.

5. Защита от поражения электричеством

- EN 50365 (класс 0): данная каска обеспечивает электрическую защиту при работе рядом с электрическими приборами, находящимися под низким напряжением, не превышающим 1500 В постоянного тока (или 1000 В переменного тока).

Пользователь должен следить, чтобы напряжение не превышало указанные величины.

- ANSI Z89.1-2014 класс E: данная каска прошла тест под напряжением в 20000 В, но это не является гарантией того, что она защитит от удара током с таким напряжением. Стандарт гарантирует защиту от поражения электрическим током в результате случайного контакта каски с электрическим прибором, находящимся под напряжением.
- Каска с защитой от электрического тока должна использоваться совместно с другими изолирующими средствами защиты.
Изолирующие каски не должны использоваться в ситуациях, когда существует опасность уменьшения их изоляционных свойств.

- Электростатические свойства данной каски могут уменьшаться в результате старения материала, механических или химических повреждений, неправильного ухода или же из-за неблагоприятных условий работы (например, в дождь или при снегопаде).

6. Меры предосторожности

- Ваша каска может быть повреждена при неправильном с ней обращении.
- Не сидите на каске, не заглаживайте ее с силой в рюкзаке, не роняйте, избегайте контактов с режущими и колющими предметами и т.д.
- Не подвешивайте каску воздействию высоких температур: например, оставляя ее внутри автомобиля, стоящего на солнце.

- Некоторые химические вещества – в особенности, растворители – могут повредить вашу каску. Берегите свою каску от контакта с подобными химическими веществами.

- Данная каска протестирована в диапазоне температур от -30° C до +50° C.

7. Снятие/крепление подбородочного ремня

Смотрите схему в разделе 7.

8. Снятие/крепление несущей ленты

Отрегулируйте высоту несущей ленты на лбу (два регулировочных отверстия для вертикального позиционирования несущей ленты).

9. Аксессуары

Проверьте совместимость аксессуаров и вашей каски. Для защиты частиц расплавленного металла вы должны установить пробки во фронтальную и заднюю прорези вашей каски.

10. Дополнительная информация

Данное снаряжение отвечает требованиям норм (EC) 2016/425, касающихся средств индивидуальной защиты. Декларация о соответствии требованиям EC находится на сайте Petzl.com.

Выбровка снаряжения:

ВНИМАНИЕ: особые обстоятельства могут вызвать уменьшение срока службы изделия, вплоть до однократного применения, например: способ и интенсивность использования, воздействие окружающей среды, воздействие морской среды, работа с агрессивными химическими веществами, экстремальные температуры, контакт с острыми гранями и т.д. Немедленно выбровкавайте лобное снаряжение, если:

- Ему больше 10 лет и оно изготовлено из пластика или текстиля.
- Оно подвергалось падению, сильному рывку или большой нагрузке.
- Оно не удовлетворило требованиям при осмотре. У вас есть сомнения в его надежности.
- Вы не знаете полную историю его эксплуатации.
- Когда оно устарело и более не соответствует новым стандартам, законам, технике или несовместимо с другим снаряжением и т.д.
- Чтобы избежать дальнейшего использования выбравканного снаряжения, его следует уничтожить.

Рисунки:

A. Срок службы: 10 лет - B. Маркировка - C. Допустимый температурный режим - D. Меры предосторожности - E. Чистка/дезинфекция.
Если каска подверглась загрязнению (нефтью, маслом, смолой, краской и т.д.), тщательно очистите ее с внешней стороны с помощью воды и хозяйственного мыла. Избегайте контакта с лобными веществами, вредными для каски и того, кто ее носит.

F. Сушка - G. Хранение/транспортировка.
Уменьшите размер несущей ленты и уберите ее внутри каски. Для хранения/транспортировки используйте защитный чехол VERTEX/STRATO. Не жмите/касайтесь каску.

- H. Модификация/ремонт (запрещены вне мастерских Petzl, за исключением заменяемых частей) - I. Вопросы/контакты

Гарантия 3 года

От любых дефектов материала и производственных дефектов. Гарантия не распространяется на следующие случаи: нормальный износ, окисление, изменение конструкции или переломка изделия, неправильное хранение и плохой уход, повреждения, вызванные небрежным отношением к изделию, а также использование изделия не по назначению.

Предупредительные знаки

1. Ситуация, представляющая неизбежный риск получения серьезных травм или ведущая к смерти.
2. Ситуация, представляющая риск возникновения несчастного случая или получения травм.
3. Важная информация о работе или о характеристиках вашего снаряжения.
4. Техническая несовместимость.

Прослеживаемость и маркировка продукции

а. Отвечает требованиям стандартов, относящихся к СИЗ.
Зарегистрированная организация, которая провела проверку на соответствие стандартам.
ЕС - b. Номер организации, осуществляющей производственный контроль данного СИЗ.
с. Прослеживаемость: матрица данных - d. Обхват головы - e. Индивидуальный номер - f. Год изготовления - g. Месяц изготовления - h. Номер партии / i. Индивидуальный номер изделия - j. Стандарты - k.
Внимательно читайте инструкцию по эксплуатации - l. Идентификация модели - m. Адрес производителя - n. Дата производства (месяц/год) - o. Символ касок с электрической защитой

CN

Эта инструкция покажет Вам, как правильно использовать Ваше снаряжение. Здесь мы опишем только некоторые правильные способы и техники использования Вашего снаряжения. Предупредительные знаки информируют Вас только о некоторых потенциальных рисках, связанных с использованием Вашего снаряжения. Инструкция не описывает все возможные риски. Регулярно проверяйте сайт Petzl.com, там вы найдете последние версии данного документа и дополнительную информацию. Лично вы несете ответственность за соблюдение всех мер предосторожности и за правильное использование своего снаряжения. Неправильное использование данного снаряжения может привести к возникновению дополнительных рисков. В случае возникновения каких-либо сомнений или трудностей обращайтесь в компанию Petzl.

Эта инструкция покажет Вам, как правильно использовать Ваше снаряжение. Здесь мы опишем только некоторые правильные способы и техники использования Вашего снаряжения. Предупредительные знаки информируют Вас только о некоторых потенциальных рисках, связанных с использованием Вашего снаряжения. Инструкция не описывает все возможные риски. Регулярно проверяйте сайт Petzl.com, там вы найдете последние версии данного документа и дополнительную информацию. Лично вы несете ответственность за соблюдение всех мер предосторожности и за правильное использование своего снаряжения. Неправильное использование данного снаряжения может привести к возникновению дополнительных рисков. В случае возникновения каких-либо сомнений или трудностей обращайтесь в компанию Petzl.

Эта инструкция покажет Вам, как правильно использовать Ваше снаряжение. Здесь мы опишем только некоторые правильные способы и техники использования Вашего снаряжения. Предупредительные знаки информируют Вас только о некоторых потенциальных рисках, связанных с использованием Вашего снаряжения. Инструкция не описывает все возможные риски. Регулярно проверяйте сайт Petzl.com, там вы найдете последние версии данного документа и дополнительную информацию. Лично вы несете ответственность за соблюдение всех мер предосторожности и за правильное использование своего снаряжения. Неправильное использование данного снаряжения может привести к возникновению дополнительных рисков. В случае возникновения каких-либо сомнений или трудностей обращайтесь в компанию Petzl.

1.应用范围

高空作业及地面作业用头盔。
用于保护头部免受坠落物伤害的个人保护设备（PPE）。

*- 如果设置下颌带的强度小于25公斤时，头盔符合EN 397 标准的所有要求，除了对内部垂直自由空间的要求。头盔符合EN397标准的选择性要求：可在温度低至零下30摄氏度时提供防撞击保护，有效防止侧面变形，以及在意外接触高达440伏交流电导体及熔融金属飞溅物时提供防护。

- 如果设置下颌带的强度大于50公斤时，头盔符合EN 12492 标准的所有要求，除了对通风孔的要求。

佩戴头盔将大大降低头部受伤的风险，但不能保证为所有撞击提供保护。在经历严重撞击后，头盔会通过自身变形来吸收大部份能量，有时头盔甚至会被破裂。

不要把头盔用于设计之外的用途。
责任

警告
凡涉及使用此装备的活动都具有一定危险性。
您应对个人的行动、决定和安负责。
在使用此装备前，您必须：

- 阅读并理解全部使用指南。
- 针对其正确使用方法，进行特定训练。
- 熟悉您的装备，了解其性能及使用限制。
- 理解并接受所涉及到的危险。
一旦忽视上述任何一条警告，将有可能造成严重伤害甚至死亡。

本产品必须由有能力且负责任的人来使用，或在有能力且负责任的人，直接目视监督下使用。

您应对个人的行动、决定和安负责并承担后果。如果您无法承担相关责任或无法完全理解本产品使用说明，那么不要使用此装备。

2.部件名称

(1) 外壳，(2) 头带，(3) 头带调整转盘，(4) 下颌带调节扣，(5) 下颌带关闭及收紧扣，(6) 两侧听觉保护设备凹槽，(7) 头灯带夹，(8) 前部及后部头灯安装槽，(9) 侧部眼罩安装夹，(10) 头带泡棉，(11) EPP内衬，(11 bis) EPP内衬。
主要材质： 丙烯腈-丁二烯-苯乙烯共聚物（ABS）外壳、聚酯扁带。

3.检测、检查要点

您的安全和您装备的状态密切相关。
Petzl建议您至少每12个月请专业人士进行全面检测（根据每个国家现行法规以及具体情况）。请根据Petzl.com网站上描述的操作方式进行检查。在您的PPE检查表格中记录：类型、型号、生产商信息、序列号或独立编码，生产、购买、第一次使用和下一次检查日期，问题、评论、检查者姓名和签名。

每次使用前

每次使用前，检查头盔外壳及头带的状态（确保头盔内外均无任何裂痕或变形等）。检查扁带和缝线状况。确保头带调节系统及下颌带卡扣可正常使用。检查下颌带受力强度调节情况。
警告：一次严重冲击后，可能在头盔内部留下一些不明显的裂纹，将有可能降低头盔的强度和能量吸收能力。头盔在经历过一次严重冲击后要立即淘汰。

4.如何佩戴和调节头盔

选择下颌带受力强度

初次使用时，头盔默认受力强度为50公斤。根据头盔使用用途选择下颌带的受力强度：

- 地面工作：下颌带位于小于25公斤受力位置，以便降低鈎挂时勒颈的风险。
- 高空作业：下颌带位于大于50公斤受力位置，以便降低坠落时脱落的风险。

准备

只可在头盔光滑区域使用贴纸或其他个性化标记。Petzl贴纸是经过许可的。不要使用任何Petzl不推荐使用的涂料、溶剂、粘合剂或贴纸。

调节

见图4。

确保您的头盔正确佩戴。

确保头盔正确地佩戴于头顶中心位置。头盔调节到最佳位置（减少前移、后移以及侧移），可以最大限度保证其安全性。为了确保获得足够保护，使用者必须将头盔调节至与其头部大小形状合适。如果头盔无法调节至合适大小，请勿使用。

5.电击防护

- EN 50365（0级）：本头盔是绝缘的，适用于在低压装置附近使用，直流电压不得超过1500V（或交流电不超过1000V）。

使用者有责任对使用环境的电压进行检查确保不超过头盔上述限制。

- ANSI Z89.1-2014 E级：头盔经过20000伏电压测试，但并不能保证头盔可以为接触这类高强度电压的情况提供保护。该标准保证当头盔与带电装置发生意外接触而出现电击时，头盔可提供足够的防护。

绝缘头盔不可以单独使用：必须配合其他绝缘设备使用。不得将绝缘头盔在可能会降低其部份绝缘特性的环境中使用。- 头盔的绝缘防护性能会受到以下因素的影响：老化、机械或化学伤害、清洁不当，或使用环境（如雨、雪天气等）。

6.使用注意事项

- 错误的维护会导致头盔损坏。

- 不要坐在头盔上，不要使其在背包内受压，或使其跌落、接触到尖锐或锋利物等。

- 不要把头盔暴露于高温之下，例如放置在阳光直射的车内。

- 某些化学品，尤其是溶剂，会损坏头盔外观。保护头盔避免接触这类化学品。

- 该头盔经检测可用于-30° C至+50° C之间。

7.下颌带的拆卸与安装

见图7。

8.头带的拆卸与安装

确保前额头带的高度调节至合适位置（头带垂直位置有两个调节孔）。

9.配件

检查配件与您的头盔兼容。

注意：将头盔前后的凹槽用塞子堵住，以防止熔融金属飞溅物进入。

10.附加信息

本产品符合欧盟2016/425个人保护设备法规。请登录Petzl.com查看符合欧盟标准声明。

淘汰您的装备：

警告：一次意外事故可能导致产品在首次使用后即被淘汰，这取决于使用方式及强度、使用环境（严酷的环境、海洋环境、尖锐边缘、极限温度、化学产品等）。

何时需要淘汰您的装备：

- 塑料或纺织产品自生产之日起已超过10年。
- 经历过严重冲坠或负荷。
- 无法通过产品检测。您对其安全性产生怀疑。
- 您不清楚产品的全部使用历史。
- 因为法律、标准、技术或与其它装备不兼容等问题而不得不淘汰。
销毁这些产品以防将来误用。

图标：

A.寿命：10年 - B.标志 - C.使用温度范围 - D.使用注意 - E.清理/消毒。

如果头盔变质（沾上了油、沥青、油漆等），用清水和香皂清洗外壳。避免让头盔及佩戴者接触任何有害物质。

- F.干燥 - G.存放/运输。

缩短头带并将其放入头盔内部。为了便于保存和运输，请使用VERTEX/STRATO收纳套。不要使您的头盔受挤压。

- **H.改造/修理**（不能在Petzl以外的地方修理，除了更换零件）- **I.问题/联系**

3年质保

针对材料或生产上的缺陷。例外：正常的磨损、氧化、自行改装或改良、不正确存放、欠佳的保养、使用疏忽或用于非该产品设计之用途。

警告标志

1.表示有即刻产生严重伤害或死亡风险的情况。2.表示有潜在的意外或伤害风险。3.表示产品在功能或性能方面的重要信息。4.表示装备的不兼容性。

可追溯性及标示

a.符合PPE标准的要求。进行EU测试的机构 - b.为PPE做生产检测的机构序号 - c.追踪：信息 - d.头围 - e.独立编码 - f.生产年份 - g.生产月份 - h.序列号 - l.独立身份识别号 - j.标准 - k.仔细阅读说明书 - L.型号识别 - m.生产商地址 - n.生产日期（月份/年份） - o.绝缘头盔标志

В тази листовка е обяснено как правилно да използвате средството. Представени са само някои методи и начини на употреба. Предупредителни надписи ви информират за потенциални рискове, свързани с употребата на средствата, но не е възможно да бъдат описани всички. Следете редовно актуализацията и допълнителната информация на страницата Petzl.com. Вие носите отговорност за спазването на всяко предупреждение и за правилното използване на средствата. Всяко неправилно действие при използване на средството ще доведе до допълнителен риск. Свържете се с Petzl, ако имате съмнения или затруднения да разберете нещо.

1. Предназначение

Каска за работа на височина и работа на земята. Лично предпазно средство (ЛПРС) за защита на главата от удари от падащи обекти.

* Ако подбрадникът е в позиция за якост под 25 kg, каската ще отговаря на всички изисквания на стандарт EN 397 с изключение на изискването за вътрешно вертикално пространство. Тя съответства на факултативните изисквания на стандарт EN 397: поглъщане на удар при ниска температура до - 30° C, издръжливост на напречна деформация, защита при краткотраен случаен допир на каската до електрически проводници под напрежение с променливо напрежение до 440 V и защита срещу пръски от разтопен метал.

** Ако подбрадникът е в позиция за якост над 50 kg, каската ще отговаря на всички изисквания на стандарт EN 12492 с изключение на изискването за наличие на вентилационни отвори. Носенето на каска намалява значително риска от травми на главата, но не гарантира защита срещу всякакви удари. При много силни удари, превишаващи стойностите в стандартите, каската поглъща максимално енергия като се деформира, понякога до счупване. Не употребявайте тази каска за дейности, за които не е предвидена.

Отговорност

ВНИМАНИЕ

Дейностите, изискващи употребата на това средство, по принцип са опасни.

Вие носите отговорност за вашите действия, решения и за вашата безопасност.

Преди да започнете да употребявате това средство, трябва:

- Да прочетете и разберете всички инструкции за употреба.
- Да научите специфичните за средството начини на употреба.
- Да се усъвършенствате в работа със средството, да познавате качествата и възможностите му.
- Да разберете и осъзнаете съществуващия риск.

Неспазването дори на едно от тези предупреждения може да доведе до тежки, дори смъртоносни травми.

Този продукт трябва да се използва или от компетентни и добре осведомени лица, или работещи с него трябва да бъде под непосредствен зрителен контрол на такова лице.

Вие носите отговорност за вашите действия, решения и за вашата безопасност и вие ще поемете последиците. Ако не сте в състояние да поемете тази отговорност или не сте разбрали добре указанията за употреба, не използвайте това средство.

2. Номерация на елементите

(1) Корпус, (2) Обръч около главата, (3) Копелца за регулиране на обръча, (4) Катарамата за регулиране на подбрадника, (5) Катарамата за отваряне и затваряне на подбрадника, (6) Странични отвори за фиксиране на защитни средства за слуха, (7) Фиксатори за челна лампа, (8) Преден жлеб за фиксиране на челна лампа, (9) Отвори за фиксиране на лицев шлем, (10) Лента от пiana върху обръча около главата, (11) Дъно от EPS, (11 bis) Дъно от EPP.

Основни материали: корпус от акрилонитрил-бутадиен-стирол (ABS), ленти от полиестер.

3. Контрол, начин на проверка

Вашата безопасност зависи от състоянието на средствата.

Petzl препоръчва задълбочена проверка от компетентно лице най-малко веднъж на всеки 12 месеца (в зависимост от действащите в страната наредби и от начина и условията на употреба). Спазвайте указанията за проверка, посочени на Petzl.com. Запишете резултатите от проверката в паспорта на ЛПРС: тип, модел, данни за производителя, сериен или индивидуален номер; датите на производство, покупка, първа употреба, следваща периодична проверка, дефекти, забележки, име и подпис на инспектора.

Преди всяка употреба

Преди всяка употреба проверявайте състоянието на корпуса и обръча около главата (за пукнатини, деформации отвън или отвътре...), контролирайте състоянието на лентите и шевовете. Проверете правилното функциониране на устройството за регулиране и катарамата на подбрадника. Проверете подбрадника на каква якост е регулиран. ВНИМАНИЕ: след силен удар вътрешни невидими пукнатини по каската могат да намалят якостта ѝ и способността ѝ за поглъщане на енергия. Бракувайте каската след силен удар.

4. Поставяне на каската

Избор относно якостта на подбрадника

Каската се продава с подбрадник, регулиран в позиция над 50 kg. Изберете якост на подбрадника в зависимост от предстоящия начин на използване:

- Работа на земята: подбрадникът трябва да е регулиран в позиция да се откача под 25 kg, за да се избегне риска от нежелано заключаване на каската.
- Работа на височина: подбрадникът трябва да е регулиран в позиция да се откача над 50 kg, за да се избегне риска от откъчане на каската при удар.

Подготовка

За поставяне на стикери и лична маркировка употребявайте само гладките зони. Стикери на Petzl са безопасни. Не използвайте бои, разредители, лепила или самозалепващи се стикери с изключение на тези, посочени в инструкциите на Petzl.

Регулиране

Вижте рисунката в параграф 4.

Проверете дали каската е правилно поставена.

Проверете дали каската е добре центрирана върху главата. Колкото по-добре е регулирана една каска (ограничени движения напред, назад и настрани), толкова по-добра защита ще имате.

За да осигури надеждна защита, каската трябва да бъде адаптирана или регулирана според размера на главата на ползвателя. Не използвайте тази каска, ако не се регулира добре по главата ви.

5. Електрозащита

- EN 50365 (клас 0): каската е диелектрична, ако се използва близо до електроинсталации с ниско напрежение, не превишаващо 1500 V при постоянен ток (или 1000 V при променлив ток).

- Потребителят е длъжен да провери дали номиналното напрежение, което е възможно да се получи на работното място, не надхвърля посочените граници.

- ANSI Z89.1-2014 клас E: каската е тествана при напрежение 20000 V, но това по никакъв начин не гарантира защита срещу електрически удари при това напрежение. Стандартът гарантира защита срещу удар от електрически ток вследствие на инцидентен контакт на каската с електрически уред под напрежение.

Диелектричните каски не могат да се използват самостоятелно: другите средства, които използвате заедно с тях, трябва също да бъдат електрозащитни.

Диелектричните каски не трябва да се използват в ситуации, които могат да повлияят отрицателно на изолационните им качества.

- Защитата от електрически ток, която предоставя тази каска, може да бъде намалена поради остаряване, механични или химични повреди, неправилно почистване или особени условия на употреба (например при дъжд и сняг).

6. Предупреждения при употреба

- Каските са чувствителни на грубо отношение с тях.
- Не сядайте върху каската, не я натискайте в раницата, не я хвърляйте, не я поставяйте в контакт с остри или режещи предмети...
- Не излагайте каската на висока температура например на слънце в колата.
- Някои химически продукти особено разтворителите оказват влияние върху физическите качества на каската. Пазете каската от такъв тип химически продукти.
- Тази каска е тествана, за да се използва при температури между -30° C и +50° C.

7. Демонтаж/монтаж да подбрадника

Вижте рисунката в параграф 7.

8. Демонтаж/монтаж на обръча около главата

Внимавайте добре да регулирате височината, на която стои каската върху челото ви (два оборота за вертикално позициониране на обръча около главата).

9. Аксесоари

Проверете дали допълнителните средства са съвместими с каската. Внимавайте да не забравите да сложите тапите в предния и задния жлеб на каската, за да е осигурена защита срещу пръски от разтопен метал.

10. Допълнителна информация

Този продукт съответства на регламент (ЕС) 2016/425 относно личните предпазни средства. ЕС декларацията за съответствие можете да намерите на страницата Petzl.com.

Бракуване на продукта:

ВНИМАНИЕ: ниско извършено събитие може да доведе до бракуване на даден продукт само след еднократно използване (в зависимост от вида и интензивността на употребата, средата, в която се ползва: агресивна среда, морска среда, остри ръбове, екстремни температури, химически вещества...).

Един продукт трябва да се бракува, когато:

- Той е на повече от 10 години и е съставен от пластмасови или текстилни материали.

- Понесъл е значителен удар или натоварване.

- Резултатът от проверката на продукта е незадоволителен. Сменяйте се в неговата надеждност.

- Нямате информация как е бил използван преди това.

- Той е морално остарял (поради промяна в законодателството, стандартите, методите на използване, несъвместимост с останалите средства...).

Унищожете тези продукти, за да не се употребяват повече.

Пиктограми:

A. Срок на годност: 10 години - **B.** Маркировка - **C.** Разрешена температура - **D.** Предупреждения при употреба - **E.** Почистване/дезинфекция.

Ако каската е замърсена (масла, смоли, бои...), почиствете я добре откъм с вода и марсилски сапун. Избягвайте всякакви продукти, вредни за каската и за ползвателя.

- **F.** Сушене - **G.** Съхранение/транспорт.

Свийте обръча и го вкарвайте вътре в каската. Съхранявайте и транспортирайте каската в калфа за VERTEX/STRATO. Не натискайте каската.

- **H.** Модификации/ремонти (забранени са извън сервизите на Petzl, изключение само за резервни части) - **I.** Въпроси/контакти

Гаранция 3 години

Отнася се до всякакви дефекти в материалите или при производството. Гаранцията не важи при: нормално износване, окисидация, модификации или ремонти, лошо съхранение, лошо поддържане, употреба на продукта не по предназначение.

Табела за безопасност

1. Ситуация с неизбежен риск от тежко нараняване или фатален изход.
2. Ситуация с опасност от възможен инцидент или нараняване.
3. Важна информация относно начина на функциониране или спецификацията на продукта.
4. Несъвместимост на средствата.

Контрол и маркировка

a. Отговаря на изискванията на регламента за ЛПС. Нотифициран орган за ЕС изследване на типа - b. Номер на нотифициран орган, контролиращ производството на това ЛПРС - c. Контрол: основни данни - d. Обръч около главата - e. Индивидуален номер - f. Година на производство - g. Месец на производство - h. Номер на партида - i. Индивидуална идентификация - j. Стандарти - k. Прочетете внимателно техническите указания - l. Идентификация на модела - m. Адрес на производителя - n. Дата на производство (месец/година) - o. Символ за диелектрична каска

본 설명서는 장비를 정확하게 사용하는 방법을 설명한다. 특정 기술 및 사용 방법만을 소개한다. 사용자의 장비 사용과 관련된 잠재적인 위험에 대한 정보를 전달한다 모든 것을 설명하는 것은 불가능하다. 최신 정보 및 추가 정보는 Petzl.com을 확인한다. 각각의 경고 내용 확인 및 정확한 장비 사용은 사용자에게 책임이 있다. 장비의 오용은 추가적인 위험을 야기할 수 있다. 본 설명서를 이해하는데 어려운 점이나 의문점이 있으면 (주) 안나푸르나로 연락한다.

1. 적용 분야

고소 및 지면 작업용 헬멧 이 장비는 추락하는 물체에 대한 충격으로부터 머리를 보호하기 위해 사용되는 개인 보호 장비이다. (PPE). * - 턱 스트랩 강도가 25kg 미만으로 설정된 본 헬멧은 내부 수직 간격 요구 사항을 제외하고 EN 397 표준의 모든 성능 요구 사항을 충족한다. EN 397 기준의 다음과 같은 선택적 요구 사항에 부합한다: -30 ° C 이하의 충격에 대한 보호, 변형에 대한 저항성, 최대 440 VAC 이상의 전도체 및 용융 금속 액체로부터 보호된다. - 턱 스트랩 강도가 50kg 이상으로 설정된 본 헬멧은 통풍구가 있는 경우를 제외하고 EN 12492 표준의 모든 성능 요구 사항을 충족한다. 헬멧 착용은 머리 부상의 위험을 상당히 줄여줄 수 있으나 모든 충격에 대한 보호력을 보장할 수는 없다. 심각한 충격에서는 헬멧이 가능한 최대 충격 흡수를 위해 변형되며 때로는 헬멧의 변형점에서 변형된다. 사용 온도 이외의 사용은 금지된다.

책임

주의사항 이 장비의 사용과 관련된 활동은 위험성이 내재되어 있다. 자신의 행동이나 결정, 그리고 안전에 대한 책임은 사용자에 있다.

이 장비를 사용하기 전에, 반드시 알아야 할 사항: - 사용에 관한 모든 설명서를 읽고 이해하기. - 장비의 정확한 사용을 위한 구체적인 훈련 받기. - 장비의 사용법과 사용 한도에 대해 숙지하고 친숙해지기. - 관련된 위험을 이해하고 숙지하기.

이런 경고를 유념하지 않으면 심각한 부상이나 사망을 초래할 수 있다.

본 장비는 전문가와 책임질 수 있는 사람만이 사용할 수 있고, 전문가에 의해 직접적으로 눈으로 볼 수 있는 통솔 아래 사용되어야 한다. 행동이나 결정, 그리고 안전에 대한 책임은 사용자에게 있으며 결과물에 대해 예측할 수 있어야 한다. 모든 위험을 책임질 능력이 없거나 그런 위치에 있지 않다면, 그리고 사용 설명서를 충분히 이해하지 못했다면 본 장비를 사용하지 않는다.

2. 부분 명칭

(1) 셸, (2) 머리밴드, (3) 머리밴드 조절 바퀴, (4) 턱 스트랩 위치 조절 버클, (5) 턱 스트랩 조임 및 조절 버클, (6) 청력 보호 장비 부착용 측면 슬롯, (7) 헤드램프 클립, (8) 전면 및 후면 헤드램프 부착 슬롯 (탈착식 플러그), (9) 안구 실드 장착용 측면 구멍, (10) 머리밴드 폼, (11) EPS 라이너, (11 bis) EPP 라이너. 주요 소재: 아크릴로니트릴 부타디엔 스티렌 (ABS) 셸, 폴리에스터 스트랩.

3. 검사 및 확인사항

사용자의 안전은 장비의 상태와 연관성이 있다. 폐출은 적어도 일년에 한 번 이상 전문가의 세부 검사를 받을 것을 권장한다 (사용 국가의 현재 규정과 사용자의 사용 환경에 따른 것). 웹사이트 Petzl.com에 설명된 절차를 따른다. PPE 장비 서식에 유형, 모델, 제조자 정보, 일련번호 또는 개별 번호, 제조일, 구매일, 최초 사용일, 검사 내용, 문제점, 검사관의 이름 및 서명 등의 PPE 검사 결과를 기록한다.

매번 사용 전

매번 사용 전, 셸과 머리밴드 (외부와 내부에 금이 간 곳이나 변형된 곳이 없는지 확인) 의 상태를 확인한다. 스트랩 및 박음질의 상태를 확인한다. 머리밴드 조절 바퀴와 턱 스트랩 조절 버클이 잘 작동하는지 확인한다. 턱 스트랩 강도 설정을 확인한다. 경고: 심한 충격을 받은 헬멧은 외관상으로 손상이 드러나지 않더라도 보호 성능 (충격 흡수, 강도) 이 감소될 수 있다. 심한 충격을 받은 헬멧은 폐기한다.

4. 헬멧 착용 및 조절 방법

턱 스트랩 강도 설정하기

헬멧의 턱 스트랩 강도는 50kg 이상으로 설정되어 있다. 헬멧의 사용 계획에 따라 턱 스트랩 강도를 설정한다. - 지면 작업: 만약 헬멧이 걸리는 경우 목 줄림의 위험을 줄이기 위해 턱 스트랩 강도를 25kg 미만으로 설정하였다. - 고소 작업: 추락 시 헬멧이 벗겨지는 위험을 줄이기 위해, 턱 스트랩 강도를 50kg 이상으로 설정하였다.

준비

매끈한 부분에만 스티커를 붙이거나 표시한다. Petzl 스티커는 승인된다. Petzl 설명서에서 권장되는 것을 제외한 페인트, 용제, 접착제, 스티커 등을 붙이지 않는다.

조절

단락 4를 이해하기 위해 그림을 참조한다. 헬멧이 제대로 착용되었는지 확인한다. 헬멧을 잘 조절하여 착용하면 (앞뒤, 좌우 움직임의 최소화) 활동 시 위험으로부터 더욱 안전해진다. 헬멧은 사용자의 머리에 꼭 맞게 조절하여 착용해야만 확실한 보호 성능을 보장받을 수 있다. 만일 딱 맞게 조절할 수 없다면 본 헬멧을 사용하지 않는다.

5. 전기 보호

- EN 50365 (class 0): 본 헬멧은 1500 VDC (또는 1000 VAC)를 초과하지 않는 저전압 설비 근처에서 사용할 수 있도록 전기적으로 절연되어 있다. 사용자는 작업 중 발생 가능한 전압이 허용 단계 이상을 초과하지는 않는지 확인할 책임이 있다. - ANSI Z89.1-2014 Class E: 이 안전모는 20000V의 전압에서 실패하였지만, 이 전압의 전기 충격에 대한 안전은 보장할 수 없다. 이 기준은 헬멧과 전류가 흐르는 기구 사이의 우연한 접촉에서 발생하는 전기 충격에 대한 안전만을 보장한다. 전기 절연 성능을 제공하는 헬멧은 단독적으로 사용할 수 없다. 절연 보호 성능이 있는 추가 장비의 사용이 필수이다. 절연 성능을 감소시킬 수 있는 위험이 있는 상황에서는 전기 절연 헬멧을 사용하지 않는다. - 본 헬멧의 전기 보호 성능은 사용 기간, 기계적 및 화학적 손상, 부적절한 세척, 또는 사용 환경 (기 또는 눈)에 따라 약해질 수 있다.

6. 사용 시 주의사항

- 헬멧은 부적절한 관리로 인해 손상될 수 있다. - 헬멧 위에 앉지 않으며 너무 꼭 조이지게 패킹하지 않는다. 떨어뜨리지 않도록 조심하고 날카롭거나 뾰족한 물체에 접촉되지 않도록 주의한다. - 또한 고온에 노출되지 않도록 주의한다 (예: 뜨거운 태양열을 받은 차 안에 헬멧을 둘 경우). - 용매제와 같은 특정 화학 제품은 헬멧을 손상시킬 수 있다. 헬멧이 화학 제품에 노출되지 않도록 보호한다. - 본 헬멧은 -30 ° C 와 +50 ° C 사이의 온도에서 사용 가능하다고 검증되었다.

7. 턱 스트랩 제거/설치

단락 7을 이해하기 위해 그림을 참조한다.

8. 머리밴드 제거/설치

이마의 머리밴드 높이를 정확하게 조절한다 (머리밴드의 수직 위치를 위한 두 개의 조절 구멍).

9. 액세서리

액세서리와 헬멧의 호환성을 확인한다. 용융 금속 일류에 대한 보호를 유지하려면, 헬멧의 앞면과 뒷면 슬롯에 플러그를 재설치한다.

10. 추가 정보

본 제품은 개인 보호 장비에 관한 규정 (EU) 2016/425 의 필수 요건에 부합한다. EU 표준 적합성 선언서는 Petzl.com에서 확인 가능하다.

장비 폐기 시점:

경고: 제품의 수명은 제품의 형태, 사용 강도 및 사용 환경에 따라 단 한번의 사용으로도 줄어든 수도 있다 (가치 환경, 고소 환경, 날카로운 모서리, 극한의 기온, 화학 제품 등). 다음과 같은 상태에서는 제품 사용을 중단한다: - 플라스틱이나 섬유 재질의 장비가 최소 10 년 사용되었을 경우.

- 심한 추락이나 하중을 받은 적이 있는 경우. - 검사에 통과하지 못한 경우. 장비의 보전 상태가 의심되는 경우. - 장비에 대한 기록을 전혀 모를 경우. - 적용 규정, 기준, 기술의 변화 또는 다른 장비와 호환되지 않는 경우 등. 이러한 장비가 다시 사용되는 일이 없도록 폐기한다.

제품 참조:

A. 수명: 10 년 - B. 마킹 - C. 허용 온도 - D. 사용 주의사항 - E. 세탁/살균. 만약 헬멧이 더러워지거나 기름, 페인트 등으로 오염이 된 경우, 물과 부드러운 일곱/바다용 비누로 조심스럽게 외부를 세척한다. 헬멧과 헬멧 착용자에게 유해한 제품을 주의한다. - F. 건조 - G. 보관/운반. 머리밴드의 사이즈를 줄여 헬멧 안으로 집어넣는다. 보관/운반시에는 VERTEX/STRATO 보관 가방을 사용한다. 헬멧을 압축하지 않는다. - H. 수리/수선 (폐출 시설 외부에서는 부품 교체를 제외한 수리 금지) - I. 문의사항/연락

3년간 보증

원자재 또는 제조상의 결함에 대해 3년간의 보증 기간을 갖는다. 제외: 일반적인 마모 및 찌김, 산화, 제품 변형 및 개조, 부적절한 보관, 올바르게 사용하지 않음, 사용상 부주의, 제작 용도 이외의 사용 등.

경고 기호

1. 심각한 부상 또는 사망의 갑작스런 위험이 존재하는 상황. 2. 사고 또는 부상의 잠재적인 위험에 노출. 3. 사용자의 장비의 성능 및 작업 수행에 대한 중요한 정보. 4. 장비 비호환성.

추적 가능성과 제품 부호

a. PPE 규정의 요구 사항을 충족한다. EU 유형 시험 수행 기관 - b. 본 PPE의 생산 관리를 수행하는 인증 기관의 번호 - c. 추적 가능성: 데이터 매트릭스 - d. 머리 둘레 - e. 일련 번호 - f. 제조 년도 - g. 제조월 - h. 배치 번호 - i. 개별 식별번호 - j. 기준 - k. 사용 설명서를 주의 깊게 읽는다 - l. 모델 식별 - m. 제조업체 주소 - n. 제조일 (월/년) - o. 전기 절연 헬멧 표기

คู่มือการใช้งานนี้ อธิบายให้ทราบถึงวิธีการใช้อุปกรณ์อย่างถูกต้อง ได้รับความข้อมูลทางเทคนิคและการใช้งาน

เครื่องหมายคำเตือนให้บอกให้คุณทราบถึงอันตรายบางส่วนที่อาจเกิดขึ้นจากการใช้งานของอุปกรณ์นี้ แต่ไม่อาจบอกได้ทั้งหมด ตรวจสอบที่ Pezl.com เพื่อหข้อมูลเพิ่มเติมล่าสุด

เป็นความรับผิดชอบของคุณในการระมัดระวังคำเตือนและการใช้อุปกรณ์อย่างถูกต้อง ข้อผิดพลาดในการใช้อุปกรณ์จะทำให้เกิดอันตราย ติดต่อ Pezl หรือตัวแทนจำหน่ายถ้ามีข้อสงสัย หรือไม่เข้าใจข้อความในคู่มือนี้

1. ส่วนที่เกี่ยวข้องกัน

หมวกนิรภัยสำหรับทำงานที่สูงและงานบนพื้นดิน

อุปกรณ์นี้เป็นอุปกรณ์ป้องกันภัยส่วนบุคคล (PPE) เพื่อป้องกันศีรษะ ใช้สำหรับป้องกันสิ่งของตกหล่นได้

* **ด้วย**ความแข็งแรงของสายรัดคางที่กำหนดไว้ที่น้อยกว่า 25 กก หมวกนี้จึงมีคุณสมบัติตรงตามทุกข้อกำหนดมาตรฐาน EN 397 ยกเว้นในข้อที่เกี่ยวข้องกับ ช่องว่างแนวตั้งภายใน ภายใต้ข้อกำหนดในส่วนของมาตรฐาน EN 397 การป้องกันผลกระทบจากอุณหภูมิที่ลดต่ำถึง-30° C ช่วยป้องกันการเสียดรประด้านข้าง ป้องกันผลกระทบจากกระแสไฟฟ้าได้ถึง 440 VAC และป้องกันผลจากการถูกใส่ของโลหะหลอมละลาย

- **ด้วย**ความแข็งแรงของสายรัดคางที่กำหนดไว้มากกว่า 50 กก หมวกนี้จึงมีคุณสมบัติตรงตามทุกข้อกำหนดของมาตรฐาน EN 12492 ยกเว้น การมีช่องระบายอม การสวมหมวกนิรภัยสามารถลดความเสี่ยงจากการบาดเจ็บที่ศีรษะได้ แต่ไม่สามารถป้องกันผลกระทบจากการอัดกระแทกได้ทั้งหมด ในกรณีที่กระแทกที่รุนแรง หมวกอาจผิดรูปร่างจากความรุนแรงของการกระแทกที่เกิดขึ้น และในบางกรณีอาจถึงจุดที่ทำให้หมวกเสียหายได้

ห้ามใช้หมวกชนิดนี้กับกิจกรรมอื่น ๆ ซึ่งไม่ได้ออกแบบมาให้ใช้งาน

ความรับผิดชอบ

คำเตือน
กิจกรรมที่เกี่ยวข้องกับการใช้อุปกรณ์นี้ เป็นสิ่งที่เป็นอันตราย ผู้ใช้ต้องมีควมรับผิดชอบต่อการกระทำที่ตัดสินใจและความปลอดภัย

ก่อนการใช้อุปกรณ์นี้ จะต้อง

- อ่านและทำความเข้าใจคู่มือการใช้งาน
- การฝึกฝน โดยเฉพาะเพื่อการใช้งานที่ถูกต้อง
- ทำความเข้าใจเกี่ยวกับความสามารถและข้อจำกัดในการใช้งานของมัน
- เข้าใจและยอมรับความเสี่ยงที่เกี่ยวข้อง

การขาดการระมัดระวังและละเลยต่อข้อมูลนี้ อาจมีผลให้เกิดการบาดเจ็บสาหัสหรืออาจถึงแก่ชีวิต

อุปกรณ์นี้จะต้องถูกใช้งานโดยผู้ที่มีความสามารถเพียงพอและมีควมรับผิดชอบหรือใช้ในสถานที่ที่อยู่ในความรับผิดชอบโดยตรงหรือควบคุมได้โดยผู้เชี่ยวชาญ

เป็นความรับผิดชอบของผู้ใช้งานคือวิธีการใช้ การตัดสินใจความปลอดภัย และยอมรับในผลที่เกิดขึ้นจากวิธีการนั้น ไม่ควรใช้อุปกรณ์นี้ถ้าคุณไม่สามารถ หรือไม่อยู่ในสภาวะที่จะรับผิดชอบต่อความเสี่ยงที่จะเกิดขึ้นหรือไม่เข้าใจข้อความในคู่มือการใช้งาน

2. ชื่อของส่วนประกอบ

(1) เปลือกหมวก (2) สายรัดรอบศีรษะ (3) ลูกดิ่งสำหรับปรับสายรัดรอบศีรษะ (4) ตัวล็อกปรับตำแหน่งสายรัดคาง (5) หัวเข็มขัดสำหรับปรับสายรัดคาง (6) ช่องด้านข้างสำหรับติดตั้งอุปกรณ์ป้องกันเสียง (7) คลิปสำหรับตีไฟฉาย (8) ช่องสำหรับติดตั้งไฟฉายด้านหน้า (9) ช่องสำหรับติดตั้งปกป้องสายคาดด้านข้าง (10) แผ่นโฟมรองรับรอบศีรษะ (11) EPS ฟูรองด้านใน (11 bis) EPS ฟูรองด้านในวัสดุหลักที่ใช้ผลิต เปลือกหมวกทำจากวัสดุ acrylonitrile butadiene styrene (ABS) สายรัดทำจากโพลีเอสเตอร์

3. การตรวจสอบ จุดตรวจสอบ

ความปลอดภัยของคุณขึ้นอยู่กับความสมบูรณ์ของอุปกรณ์ของคุณ

Pezl แนะนำให้ตรวจสอบและเสียดของอุปกรณ์โดยผู้เชี่ยวชาญ อย่างน้อยทุก 12 เดือน (ขึ้นอยู่กับข้อกำหนดกฎหมายของประเทศและสภาพการใช้งาน) ทำตามขั้นตอนที่แสดงไว้ที่ Pezl.com บันทึกผลการตรวจสอบ PPE ลงในแบบฟอร์มการตรวจเช็ค ชนิด รุ่น ข้อมูลของโรงงานผู้ผลิต หมายเลขลำดับการผลิต หมายเหตุเกี่ยวกับอุปกรณ์ วันที่ของการผลิตวันที่สั่งซื้อ วันที่ใช้งานครั้งแรก กำหนดการตรวจเช็คครั้งต่อไป ปัญหาพบ ความคิดเห็น ชื่อของผู้ตรวจเช็คพร้อมลายเซ็น

ก่อนการใช้งานแต่ละครั้ง

ก่อนการใช้งานทุกครั้ง ตรวจสอบสภาพของเปลือกหมวกและระบบของสายรัดรอบศีรษะ (ดูว่าไม่มีรอยแตกหรือการบิดเบี้ยวเสียรูปทรงทั้งภายนอกและภายใน) ตรวจสอบสภาพของสายรัดและรอยเข็ม ตรวจสอบระบบปรับสายรัดรอบศีรษะและตัวล็อกสายรัดคางว่าใช้งานได้อย่างถูกต้อง ตรวจสอบค่าความแข็งแรงของสายรัดคาง

คำเตือน การกระแทกอย่างแรงที่หมวกจะทำให้ประสิทธิภาพในการป้องกันของหมวกลดลง (การดูดซับแรงกระแทก ความแข็งแรง) โดยบางครั้งอาจมองไม่เห็นร่องรอยบนเปลือกใช้หมวกจนสังเกตเห็นการกระแทกที่รุนแรงเกิดขึ้น

4. วิธีการสวมใส่และปรับขนาดหมวก

ระดับความแข็งแรงของสายรัดคาง

สายรัดคางถูกกำหนดจากโรงงานผลิตให้มีความแข็งแรงมากกว่า 50 กก.

การกำหนดค่าความแข็งแรงของสายรัดคาง ขึ้นอยู่กับแผนการใช้งานของหมวก

- การทำงานบนพื้น: สายรัดคางจะถูกกำหนดค่าความแข็งแรงไว้ที่น้อยกว่า 25 กก เพื่อลดความเสี่ยงจากการถูกรัดคอ ถ้าหมวกถูกชนหรือติดกับสิ่งกีดขวาง
- การทำงานบนที่สูง: กำหนดค่าของความแข็งแรงของสายรัดคางไว้มากกว่า 50 กก เพื่อลดความเสี่ยงจากการที่หมวกจะหลุดออกในขณะที่ตก

การเตรียมการ

ใช้เฉพาะที่หัวเรียบทันทีที่กำหนดไว้บนหมวก สำหรับวัดสติกเกอร์หรือเครื่องหมายเฉพาะ สติกเกอร์ของ Pezl ได้ผ่านการตรวจสอบแล้ว ห้ามทาสี สารละลาย ทากาวหรือ ติดตะกั่วขาว ยกเว้น ทำตามคำแนะนำโดย Pezl

การปรับขนาด

ดูภาพประกอบที่แสดงไว้ในย่อหน้าที่ 4

ตรวจสอบค่าหมวกของคุณมีขนาดที่สามได้พอดี

ต้องแน่ใจว่าหมวกนั้นสวมใส่ได้พอดีและอยู่ตำแหน่งกลางศีรษะของผู้ใช้งาน หมวกจะต้องปรับได้พอดี (การเลื่อนจากหน้าไปหลัง หรือจากข้างหนึ่งไปอีกข้างไม่มาก) ช่วยป้องกันการกระแทกได้

เพื่อให้แน่ใจว่าป้องกันได้เพียงพอ หมวกจะต้องปรับขนาดให้พอดีกับศีรษะของผู้ใช้ อย่าสวมหมวกที่ไม่สามารถปรับขนาดได้พอดีกับศีรษะของคุณ

5. การป้องกันเกี่ยวกับไฟฟ้า

- EN 50365 (class 0): หมวกชนิดนี้มีฉนวนป้องกันกระแสไฟฟ้า สามารถใช้ในบริเวณที่มีการติดตั้งกระแสไฟฟ้าแรงดันต่ำ ที่ไม่เกิน 1500 VDC (หรือ 1000 VAC)

เป็นความรับผิดชอบของผู้ใช้ ที่ต้องตรวจสอบว่ากำลังของกระแสไฟฟ้าที่มีอยู่นั้น ไม่มากเกินไปกว่าอัตราที่กำหนดไว้ข้างต้น

- ANSI Z89.1-2014 class E หมวกนี้ได้ผ่านการทดสอบกับแรงดันไฟฟ้าที่ 20000 V แต่ไม่สามารถรับประกันการถูกกระแสไฟฟ้าที่แรงดันนี้ช็อค การรับรองตามมาตรฐานเกี่ยวกับกระแสไฟฟ้าช็อค คืออุบัติเหตุเกิดขึ้นระหว่างหมวกสัมผัสกับอุปกรณ์ไฟฟ้า หมวกชนิดนี้มีฉนวนป้องกันกระแสไฟฟ้า ไม่สามารถใช้ได้โดยลำพัง จำเป็นต้องเข้าร่วมกับอุปกรณ์ป้องกันกระแสไฟฟ้า

หมวกชนิดนี้มีฉนวนป้องกันกระแสไฟฟ้า ต้องไม่ใช้ในสถานการณ์ที่มีความเสี่ยง ซึ่งอาจทำให้ลดลงของคุณสมบัติการป้องกันแม้เพียงบางส่วนก็ตาม

- ฉนวนป้องกันกระแสไฟฟ้า ในหมวกชนิดนี้อาจลดลงได้โดย สารเคมี ขาดการทำความสะอาดอย่างเพียงพอ หรือ จากสภาพแวดล้อมของการใช้งาน (เช่น ใช้ท่ามกลางสายฝน หรือ หิมะ)

6. ข้อควรระวังจากการใช้

- หมวกนิรภัยอาจเสียหายจากการละเลยต่อสิ่งเหล่านี้

- ห้ามนั่งทับบนหมวก การบีบรัดที่แน่นเกินไป การกดหล่น การถูกเสียดสีกับวัตถุแหลมคม

- อย่าเก็บหมวกไว้ในที่มีอุณหภูมิสูงเกินไป เช่น วางไว้ในยานพาหนะที่รับแสงอาทิตย์โดยตรง

- สารเคมีบางชนิด โดยเฉพาะสารละลาย อาจทำลายให้หมวกเสียหายได้ ป้องกันหมวกจากการถูกสัมผัสกับสารเคมี

หมวกรุ่นนี้ได้เคยทดลองใช้ในที่ ที่อุณหภูมิตั้งระหว่าง -30°C และ +50°C

7. การปลดสายรัดคางออก/การติดยึด

ดูภาพประกอบที่แสดงไว้ในย่อหน้าที่ 7

8. การถอดสายรัดรอบศีรษะ/การติดยึด

แน่ใจว่าได้ปรับความสูงของสายรัดรอบศีรษะที่ตำแหน่งหน้าหมวก (สองช่องปรับสำหรับตำแหน่งแนวคิงบนสายรัดรอบศีรษะ)

9. อุปกรณ์เสริม

ตรวจสอบความเข้ากันได้ของอุปกรณ์เสริมกับหมวก

แม้เงาที่ได้ติดตั้งแล้วสับกลบในช่องด้านหน้าและด้านหลังของหมวก เพื่อการป้องกันคือ การกระเด็นใส่ของสารโลหะหลอมเหลว

10. ข้อมูลเพิ่มเติม

อุปกรณ์นี้ได้ผลิตตามข้อกำหนดของข้อบังคับ (EU) 2016/425 ในเรื่อง อุปกรณ์ป้องกันภัยส่วนบุคคล EU รายละเอียดข้อรับรองมาตรฐาน สามารถหาดูได้ที่ Pezl.com

ควายกฉีกการใช้อุปกรณ์เมื่อไร

ข้อควรระวัง ในกิจกรรมที่มีการใช้อุปกรณ์อย่างรุนแรงทำให้อุปกรณ์ต้องถูกเลิกใช้แม้หลังจากการใช้งานเพียงครั้งเดียวทั้งนี้ ขึ้นอยู่กับชนิดของการใช้งานและสภาพแวดล้อมของการใช้ (สภาพที่แจ้งหยาบ สถานที่ใกล้ทะเล ขอบมุมที่แหลมคม สภาพอากาศที่รุนแรง สารเคมี...)

อุปกรณ์จะต้องเลิกใช้ เมื่อ

- มีอายุเกินกว่า 10 ปี สำหรับผลิตภัณฑ์ พลาสติก หรือสิ่งทอ

- ได้เคยมีการตกกระชากอย่างรุนแรง หรือ เกินขีดจำกัด

- เมื่อไม่ผ่านการตรวจสอบสภาพ เมื่อมีข้อสงสัยหรือไม่แน่ใจ

- เมื่อไม่ทราบถึงประวัติการใช้งานมาก่อน

- เมื่อตกรุนแรง ล้าสมัยจากการเปลี่ยนกฎเกณฑ์มาตรฐานเทคนิค หรือ ความเข้ากันไม่ได้กับอุปกรณ์อื่น

ทำลายอุปกรณ์เพื่อป้องกันการนำกลับมาใช้ซ้ำ

สัญลักษณ์

A. อายุการใช้งาน 10 ปี - **B. เครื่องหมาย - C. สภาพภูมิอากาศ ที่สามารถใช้งานได้** -

D. ข้อควรระวังการใช้งาน - **E. การทำความสะอาด/แจ้งชื่อโรค**
ถ้าหมวกสกปรก หรือปนเปื้อนด้วยสาร (น้ำมัน น้ำมันดิน สีทา...) ให้ทำความสะอาดภายนอกด้วยน้ำและสบู่อย่างอ่อน หลีกเลี่ยงการถูกสัมผัสกับวัตถุที่เป็นอันตรายต่อหมวกและผู้สวมใส่

- **F. การทำที่แห้ง** - **G. การเก็บรักษา/การขนส่ง**

ปรับขนาดของสายรัดรอบศีรษะให้เล็กและสอดเก็บเข้าไปในหมวก สำหรับการจัดเก็บ/ขนส่ง ใช้ถุง VERTEX/STRATO สำหรับเก็บ ห้ามทำการบีบอัดหมวก

- **H. การติดตั้งเพิ่มเติม/การซ่อมแซม** (ภายนอกโรงงาน Pezl เป็นข้อห้ามมิให้กระทำ ยกเว้น ในส่วนที่ใช้ทดแทน) - **I. ลำดับ/ติดต่อ**

อุปกรณ์มีการรับประกันเป็นเวลา 3 ปี

เกี่ยวกับวัสดุคุณภาพหรือความบกพร่องจากการผลิต ข้อยกเว้นจากการรับประกัน การชำรุดบกพร่องจากการใช้งานตามปกติ ปฏิกริยาจากสารเคมี การแก้ไข/ดัดแปลง การเก็บรักษาไม่ถูกวิธี ขาดการดูแล การนำไปใช้งานที่นอกเหนือจากที่อุปกรณ์ได้ถูกออกแบบไว้

เครื่องหมายคำเตือน

1. สถานการณ์เสี่ยงที่จะเกิดขึ้นครบบาดเจ็บสาหัส หรือ เสียชีวิต 2. แสดงให้เห็นถึงความเสี่ยงต่อการเกิดอุบัติเหตุ หรือ การบาดเจ็บ 3. ข้อมูลสำคัญที่เกี่ยวกับประสิทธิภาพในการใช้งาน หรือคุณสมบัติของอุปกรณ์ 4. ความเข้ากันไม่ได้ของอุปกรณ์

เครื่องหมายและข้อมูล

a. มีคุณสมบัติตามข้อกำหนดของอุปกรณ์ PPE ซึ่งเฉพาะที่บอกถึงการทดลองผ่านมาตรฐาน EU - b. หมายเลขรับรองที่ผ่านการทดสอบที่ใช้ในการควบคุมการผลิตของ PPE นี้ - c. การรับรองมาตรฐาน ข้อมูลหลังกำเนิด - d. ความยาวของเส้นรอบศีรษะ - e. หมายเลขลำดับ - f. ปีที่ผลิต - g. เดือนที่ผลิต - h. หมายเลขลำดับการผลิต - i. หมายเลขกำกับตัวอุปกรณ์ - j. มาตรฐาน - k. แล้วคู่มือการใช้โดยเฉพาะอื่น - l. ข้อมูลระบุรุ่น - m. ที่อยู่ของโรงงานผู้ผลิต - n. วันที่ของการผลิต (เดือน/ปี) - o. สัญลักษณ์ของหมวกมีฉนวนป้องกันกระแสไฟฟ้า